



INSTRUCTION MANUAL

**24" BUILT-IN WINE CELLAR
MODEL: FWCDR6628-24S**



Intertek
3155528

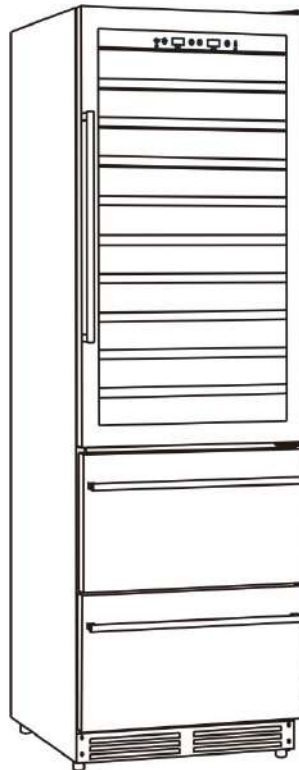

BEFORE USE, PLEASE READ AND FOLLOW ALL SAFETY RULES AND OPERATING INSTRUCTIONS.

Table of Contents

Customer Care.....	2
Diagram and Description.....	3
Important Safety instructions.....	4
Safety Tips.....	5
Parts list.....	7
Installation Instructions.....	8
Anti-Tip Bracket Installation.....	8
Installing The Handle.....	10
Operation Instructions.....	10
Setting Temperature.....	11
Care and Maintenance.....	12
Racking Configuration.....	12
Moving Racks.....	13
Reverse the door.....	14
Troubleshooting.....	16
Wire diagram.....	17
Warranty	18-19

Customer Care

Thank you for purchasing a **FORNO** product. Please read the entire instruction manual before operating your new appliance for the first time. Whether you are an occasional user or an expert, it will be beneficial to familiarize yourself with the safety practices, features, operation and care recommendations of your appliance.

Both the model and serial number are listed inside the product. For warranty purposes and establish warranty period, you will also need the serial number, the date of purchase & a copy of your proof of purchase.

Record this information below for future reference.

SERVICE INFORMATION

Use these number in any correspondence or service calls concerning your product.

Model Number

If you received a damaged product, immediately contact **FORNO**.

Serial Number

Save time and money. Before you call for service, check the Troubleshooting Guide. It lists the causes of minor operating problems that you can correct yourself.

Date of Purchase

Purchase Address & Phone

SERVICE IN CANADA & UNITED STATES

Keep the instruction manual handy to answer your questions. You can also find all the information you need online at www.forno.ca.

If you don't understand something or need more assistance, please visit our website or email: info@forno.ca

If there is a problem, please contact FORNO customer service. Please note that troubleshooting with a customer service representative will be needed before being able to send a service provider. All warranty work needs to be authorized by FORNO customer service. All our authorized service providers are carefully selected and rigorously trained by us.

Warranty

What this limited warranty covers:

The Warranty coverage provided by Forno Appliances in this statement applies exclusively to the original Forno appliance ("Product") sold to the consumer ("Purchaser") by an authorized Forno dealer/distributor/retailer, purchased and installed in the United States or Canada, and which has always remained within the original country of purchase (the United States or Canada). Warranty coverage is activated on the date of the Product's original retail purchase and has a duration of two (2) years.

Warranty coverage is non-transferable. In the event of replacement of parts or of the entire product, the replacement Product (or parts) shall assume the remaining original Warranty activated with the original retail purchase document. This Warranty shall not be extended with respect to such replacement. Forno Appliances will repair or replace any component/part which fails or proves defective due to materials and/or workmanship within 2 years of the date of the original retail purchase and under conditions of ordinary residential, non-commercial use. Repair or replacement will be free of charge, including labor at standard rates and shipping expenses. Purchaser is responsible for making the Product reasonably accessible for service. Repair service must be performed by a Forno Authorized Service company during normal working hours.

IMPORTANT

Retain proof of original purchase to establish warranty period. Forno's liability on any claim of any kind, with respect to the goods and/or services provided, shall in no event exceed the value of the goods or service or part there of which has given rise to the claim.

30-Day Cosmetic Warranty

The Purchaser must inspect the product at the time of delivery. Forno warrants that the Product is free from manufacturing defects in materials and workmanship for a period of thirty (30) days from date of the original retail purchase of the Product.

This coverage includes:

- Paint blemishes
- Chips
- Macroscopic finish defects

Cosmetic warranty does NOT cover:

- > issues resulting from incorrect transport, handling and/or installation (e.g.: dents, broken, warped or deformed structures or components, cracked or otherwise damaged glass components);
- > slight color variations on painted/enamelled components;
- > differences caused by natural or artificial lighting, location or other analogous factors;
- > stains/corrosion/discoloration caused by external substances and/or environmental factors;
- > labor costs, display, floor, B-stock, out- of-box, "as is" appliances and demo units.

How to receive service

To receive warranty services, the Purchaser must contact the Forno Support department in order to determine the problem and the required service procedures. Troubleshooting with a customer service representative will be necessary before moving forward with the service. Model number, serial number and date of original retail purchase will be requested.

Warranty Exclusions: What Is Not Covered

- > Use of the Product in any non-residential, commercial application.
- > Use of the Product for anything other than its intended purpose.
- > Repair services provided by anyone other than a Forno Authorized Service agency.
- > Damages or repair services to correct services provided by unauthorized parties or the use of unauthorized parts.
- > Installation not in accordance with local/state/city/county fire codes, electrical codes, gas codes, plumbing codes, building codes, laws or regulations.
- > Defects or damage due to improper storage of the Product.
- > Defects, damage or missing parts on products sold out of the original factory packaging or from displays.
- > Service calls or repairs to correct an incorrect installation of the Product and/or related accessories.
- > Replacement of parts/service calls to connect, convert or otherwise repair the electrical wiring and/or gas line in order to properly use the product.
- > Replacement of parts/service calls to provide instructions and information on the use of the Product.
- > Replacement of parts/service calls to correct issues arising from the product being used in a manner other than what is normal and customary for residential use.
- > Replacement of parts/service calls due to wear and tear of components such as seals, knobs, pan supports, shelving, cutlery baskets, buttons, touch displays, scratched or broken ceramic-glass tops.
- > Replacement of parts/service calls for lack of/improper maintenance, including but not limited to: build up of residues, stains, scratches, discoloration, corrosion.
- > Defects and damages arising from accidents, alteration, misuse, abuse or improper installation.
- > Defects and damages arising from Product transport, logistics and handling. Inspection of the product must be made at time of delivery. Following receipt and inspection, the selling dealer/delivery company must be notified of any issues arising from handling, transport and logistics.
- > Defects and damages arising from external forces beyond the control of Forno Appliances, including but not limited to wind, rain, sand, fires, floods, mudslides, freezing temperatures, excessive moisture or extended exposure to humidity, power surges, lightning, structural failures surrounding the appliance and other acts of God.
- > Products whose serial number has been altered/damaged/tampered with. In no case shall Forno be held liable or responsible for damage to surrounding property, including furniture, cabinetry, flooring, panels, and other structures surrounding the Product. Forno is neither liable nor responsible for the Product if it is located in a remote area or an area where certified trained technicians are not reasonably available. Purchaser must bear any transportation and delivery costs of the Product to the nearest Authorized Service Center or the additional travel expenses of a certified trained technician

THERE ARE NO EXPRESS WARRANTIES OTHER THAN THOSE LISTED AND DESCRIBED ABOVE, AND NO WARRANTIES, EITHER EXPRESS OR IMPLIED, INCLUDING, BUT NOT LIMITED TO, ANY IMPLIED WARRANTIES OF MERCHANTABILITY OR FITNESS FOR A PARTICULAR PURPOSE THAT SHALL APPLY AFTER THE EXPRESS WARRANTY PERIODS STATED ABOVE, AND NO OTHER EXPRESS WARRANTY OR GUARANTEE GIVEN BY ANY PERSON, FIRM OR CORPORATION WITH RESPECT TO THIS PRODUCT SHALL BE BINDING ON FORNO. FORNO SHALL NOT BE LIABLE FOR LOSS OF REVENUE OR PROFITS, FAILURE TO REALIZE SAVINGS OR OTHER BENEFITS, TIME AWAY FROM WORK, MEALS, LOSS OF FOOD OR BEVERAGES, TRAVELING OR HOTEL EXPENSES, EXPENSES TO RENT OR PURCHASE APPLIANCES, REMODELING/CONSTRUCTION EXPENSES IN EXCESS OF DIRECT DAMAGES WHICH ARE UNDENIABLY CAUSED EXCLUSIVELY BY FORNO OR ANY OTHER SPECIAL, INCIDENTAL OR CONSEQUENTIAL DAMAGES CAUSED BY THE USE, MISUSE OR INABILITY TO USE THIS PRODUCT, REGARDLESS OF THE LEGAL THEORY ON WHICH THE CLAIM IS BASED, AND EVEN IF FORNO HAS BEEN ADVISED OF THE POSSIBILITY OF SUCH DAMAGES. NOR SHALL RECOVERY OF ANY KIND AGAINST FORNO BE GREATER IN AMOUNT THAN THE PURCHASE PRICE OF THE PRODUCT SOLD BY FORNO AND CAUSING THE ALLEGED DAMAGE. WITHOUT PREJUDICE TO THE FOREGOING, PURCHASER ASSUMES ALL RISK AND LIABILITY FOR LOSS, DAMAGE OR INJURY TO PURCHASER AND PURCHASER'S PROPERTY AND TO OTHERS AND THEIR PROPERTY ARISING FROM THE USE, MISUSE, OR INABILITY TO USE THIS PRODUCT SOLD BY FORNO THAT IS NOT A DIRECT RESULT OF NEGLIGENCE ON THE PART OF FORNO THIS LIMITED WARRANTY SHALL NOT EXTEND TO ANYONE OTHER THAN THE ORIGINAL PURCHASER OF THIS PRODUCT, IS NON-TRANSFERABLE, AND STATES YOUR EXCLUSIVE REMEDY.

Diagram and Description

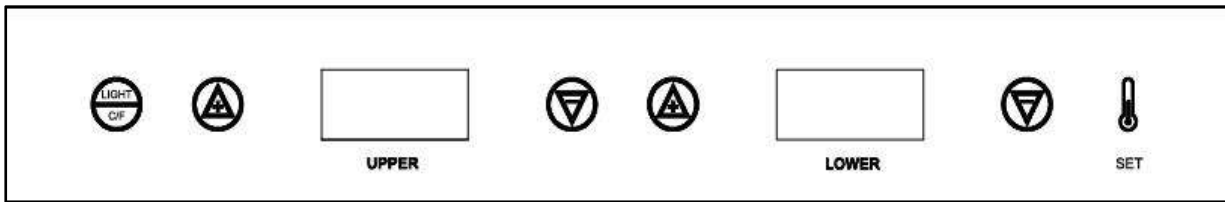

- 1. Control Panel
- 2. Glass Door Handle
- 3. Door Hinge
- 4. Storage Shelf
- 5. Glass Door
- 6. 54L Drawer Handle
- 7. 54L Drawer Door
- 8. 45L Drawer Handle
- 9. 45L Drawer Door
- 10. Adjustable Feet
- 11. Kick plate

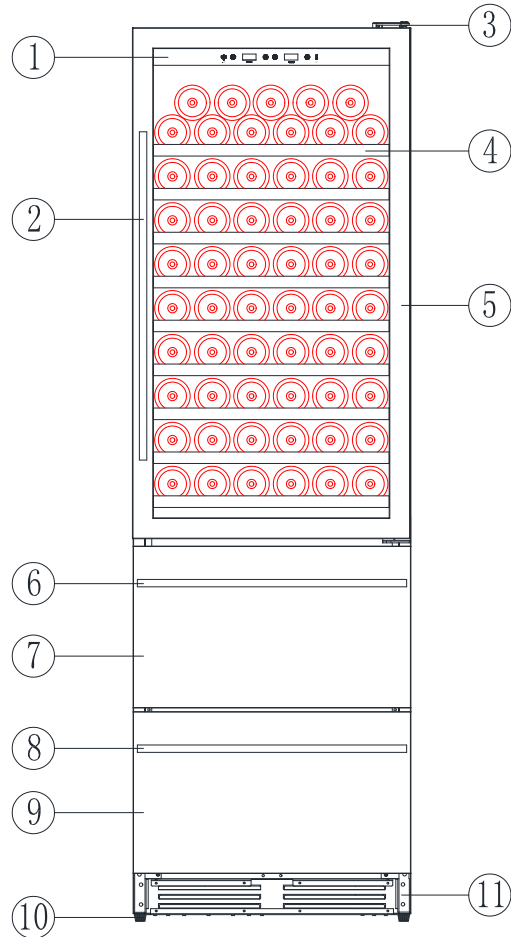

Important Safety Instructions

- The appliance is intended to be used exclusively for storage of wine.
- Make sure the voltage/current marked on the rating label corresponds with your supply voltage. Plug into a grounded 3-pin outlet, do not remove grounding pin, do not use an adapter, and do not use an extension cord.
- Do not connect or disconnect the electric plug when your hands are wet.
- Ensure enough peoples to move and install the appliance to avoid any damage to the appliance or injury to the peoples.
- To ensure proper ventilation for the appliance, the front of the unit must be completely unobstructed. Locate the unit away from direct sunlight and sources of heat (stove, heater, radiator, etc.).
- This appliance is not intended for use by young children.
- Do not use this appliance for other than its intended purpose.
- The use of attachments not recommended by the manufacturer may be hazardous.
- When you dispose the appliance, take off the door and leave the shelves in place so that children may not easily climb inside. And make sure the coolant circuit, particularly the heat exchanger at the back/bottom of the unit not be damaged. The  symbol on the product or its packaging indicates that this product is not to be handled as normal household waste and it is to be taken to a recycling collection point for electrical and electronic goods.
- Component parts shall be replaced with like components and that servicing shall be done by factory authorized service personnel.

IMPORTANT SAFETY INFORMATION

DANGER! RISK OF CHILD ENTRAPMENT

Before you throw away your old appliance:

1. Take off the doors.
2. Leave the shelves in place so that children may not easily climb inside.

CAUTION: To prevent a child from being entrapped, keep out of reach of children and not in the vicinity or appliance.

Refrigerants

R600a is a kind of high performance green refrigerants, derived from natural ingredients, does not damage the ozone layer, without the greenhouse effect. Its characteristic is the strong cooling performance, low power consumption. All refrigeration products contain refrigerants, which under federal law must be removed prior to product disposal. If you are getting rid of an old refrigeration product, check with a qualified disposal company for instructions.

This appliance must be grounded. In the event of an electrical short circuit, grounding reduces the risk of electric shock by providing an escape wire for the electric current. This appliance is equipped with a cord having a grounding wire with a grounding plug. The plug must be plugged into an outlet that is properly installed and grounded.

WARNING- Improper use of grounding can result in a risk of electric shock.

1. Consult a qualified electrician or serviceman if the grounding instructions are not completely understood or if doubt exists as to whether the appliance is properly grounded.

2. If it is necessary to use an extension cord, use only a 3-wire extension cord that has a 3-blade grounding plug, and a 3-slot receptacle that will accept the plug on the appliance. The marked electrical rating of the extension cord shall be not less than 120V, 5A.

Three-pronged (grounding plug)

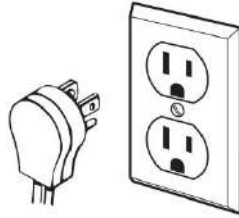

Properly polarized and grounded outlet

MOVING THE APPLIANCE

1. Turn off the wine cooler and unplug from the outlet.
2. Securely tape down all loose items inside.
3. Close the door.
4. Do not lift or pull the door or door handle during transportation.
5. When moving, the appliance can not be tilted over 45 degrees as possible damage to the sealed system could occur.
6. Take care to avoid strong vibration or impact to the appliance.
7. When moving the wine cooler, do take care and avoid to damage the refrigerant tube, risk of fire or explosion.

Safety Tips

Before using this appliance, it must be properly positioned and installed as described in this manual, so please read carefully. To reduce the risk of fire, electrical shock or injury when using the appliance, follow these basic precautions.



Plug into a grounded outlet. Do not under any circumstances cut or remove the third ground prong from the power cord supplied, do not use an adapter, and do not use an extension cord.

It is recommended that a separate circuit, serving only your appliance be used. Do not use outlets that can be turned off by a switch or pull chain.

Never clean appliance parts with flammable fluids and do not store or use gasoline or other flammable vapors and liquids in the vicinity of this or any other appliance. The fumes can create a fire hazard or explosion.

Unplug the appliance or disconnect power before cleaning or servicing. Failure to do so can result in electrical shock or death.

Do not attempt to repair or replace any part of your appliance unless it is specifically recommended in this manual. All other servicing should be referred to a qualified technician.



Use two or more people to move and install appliance. Failure to do so can result in back or other injury.

To ensure proper ventilation for your appliance, the front of the unit must be completely unobstructed. Choose a well-ventilated area with temperatures above 60°F (16°C) and below 90°F (32°C). This unit must be installed in an area protected from the element, such as wind, rain, water spray or drips.

The appliance should not be located next to ovens, grills or other high heat sources or in areas of extreme cold.

The appliance must be installed in accordance with state and local codes. A standard electrical supply (120VAC only, 60 Hz), properly grounded in accordance with the National Electrical Code and local ordinances is required. Do not kink or pinch the power supply cord of appliance.

The fuse (or circuit breaker) size should be 15 amperes.

It is important for the appliance to be leveled in order to work properly. You may need to make several adjustments to level it.

Never allow children to operate, play with or crawl inside the appliance. Child entrapment and suffocation are not just problems of the past, junked or abandoned appliances are still dangerous. When no longer using your old wine cellar, take off the door and leave the shelves in place so that children may not climb inside easily.

Do not use solvent-based cleansers or abrasives on the interior as they may damage or discolor the interior.

Because of potential safety hazards under certain conditions, it is strongly recommended that you do not use an extension cord with this appliance.

If the appliance is going to be used in an area that is prone to power surges/outages, it is suggested that you use a power surge protector. The surge protector that you select must have a surge block high enough to protect the appliance it is connected to. Damages due to power surges are not considered a manufacturer covered defect and will void your product warranty.

The cord should be secured behind the appliance and not left exposed or dangling to prevent accidental injury. Never unplug the appliance by pulling the power cord. Always grip the plug firmly and pull straight out from the receptacle. Repair or replace immediately all power cords that have become frayed or otherwise damaged. Do not use a cord with cracks or abrasion damage along its length or at either end. When moving the appliance, be careful not to damage the power cord.

Do not use this appliance for other than its intended purpose.

Failure to heed these safety warnings may result in extensive product damage, serious personal injury, or death.

Do not store explosive substances such as aerosol cans with a flammable propellant in this appliance.

This appliance is intended to be used in household and similar applications such as





- staff kitchen areas in shops, offices and other working environments;
- farm houses and by clients in hotels, motels and other residential type environments;
- bed and breakfast type environments;
- catering and similar non-retail applications.

If the supply cord is damaged, it must be replaced by the manufacturer, its service agent or similarly qualified persons in order to avoid a hazard.

The following requirements shall be followed at all times when using wine cabinet:

- (1) use in strict accordance with the provisions of the wine cabinet.
- (2) do not pull the plug out of the socket by holding the power cord, but pull it out from the wall socket by holding the plug.
- (3) if the power cord is broken, please repair or replace it immediately. Do not use cracked or aged power cord.
- (4) children are not allowed to climb the cabinet to avoid damaging the cabinet and causing harm to the body.
- (5) do not use power distribution.
- (6) danger warning:
 - A. This product is a food refrigerator, it is strictly prohibited to store inflammable, explosive, corrosive, toxic, radiation and other dangerous goods, please comply with the local food safety laws when storing food.
 - B. When throwing away the old wine cabinet, please remove the cabinet door and put the cabinet shelf in place where children are not easy to contact.
 - C. Some cabinet doors are equipped with locks. Please take care of the key and install it in a place where children are not easy to touch.

Parts list

	Anti-tip bracket	2 pcs
	Expansion bolt	2 pcs
	Hexagon wrench	1 pc
	Handle	3 pcs
	Plastic cap	3 pcs
	Middle left hinge	1 pc

Installation Instructions

Remove the exterior and interior packaging. Check the part list to make sure you have all components, such as shelf, instruction, etc. If the bits of the shelf or support shelf fall during transportation, please install them according to the relevant items on the instruction manual. . Check whether the wine cabinet is damaged or deformed.

If there is nothing wrong with the wine cabinet after inspection, put it in the designated position.

Before connecting the unit to the power source, let it stand upright for approximately 8 hours. This will reduce the possibility of a malfunction in the cooling system from handling during transportation.

Clean the interior surface with lukewarm water using a soft cloth.

This appliance is designed for freestanding use. Ensure that there is 5cm of air space on both sides, and 8cm in back.

Place the unit on a flat, solid floor that is strong enough to support it when it is fully loaded. To level the appliance, adjust the front leveling leg at the bottom of the unit.

When moving your wine cellar, please do not incline it more than 45 degrees.

Locate the appliance away from direct sunlight and sources of heat (stove, heater, radiator, etc.). Direct sunlight may affect the acrylic coating and heat sources may increase electrical consumption. Extreme cold ambient temperatures may also cause the unit to perform improperly. The optimal ambient temperature range is 64.4°F(18°C) - 78.8°F(26°C)

Avoid locating the unit in damp areas.

Plug the wine cellar into an exclusive, properly installed and grounded wall outlet. Do not under any circumstances cut or remove the third (ground) prong from the power cord. Any questions concerning power and/or electrical grounding should be directed to a certified electrician or authorized products service center.

After plugging the appliance into a wall outlet, allow the unit to cool down for 3 to 4 hours before placing wine bottles or beverage cans in the appliance.

Anti-Tip Bracket Installation

⚠WARNING⚠ To avoid the risk of serious personal injury or damage to the appliance due to the instability of the appliance, it must be fixed to the floor with anti-tip brackets and screws (supplied). Before installing, carefully read these instructions.

A. Take the fixing brackets (2pcs) and screws (2pcs) out of the instruction packet.

B. Drill holes into the floor according to the dimensions shown below. This will allow you to fix the brackets to the floor.

According to size and location, the hole punched on the floor should be Ø10".

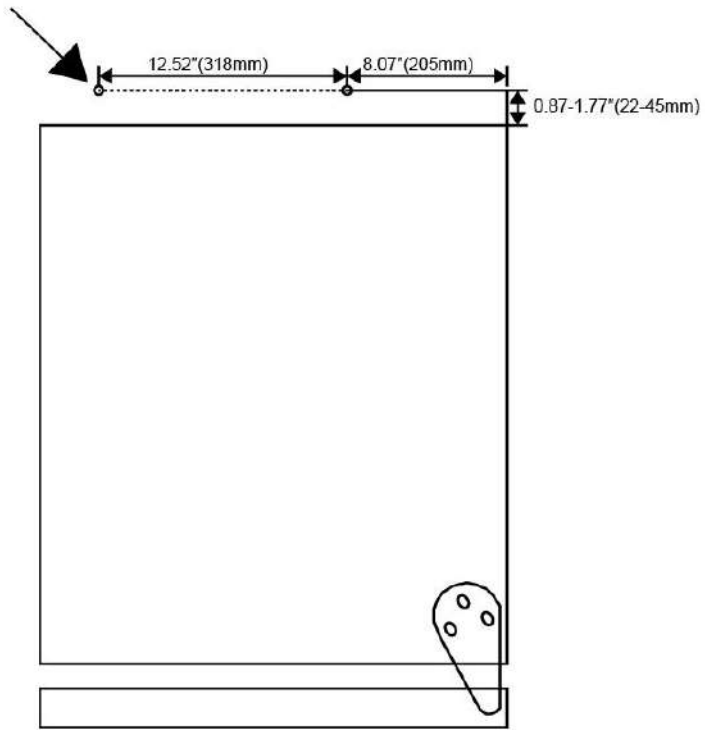

Use two expansion screws to fix feet on the floor

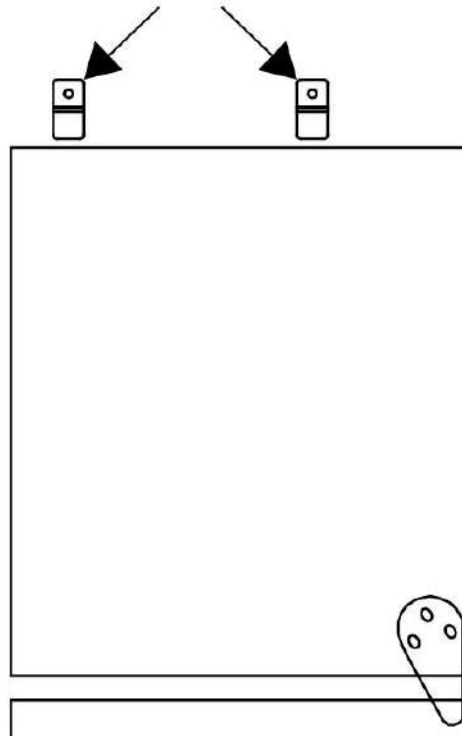

C. Push the appliance into its place of installation.

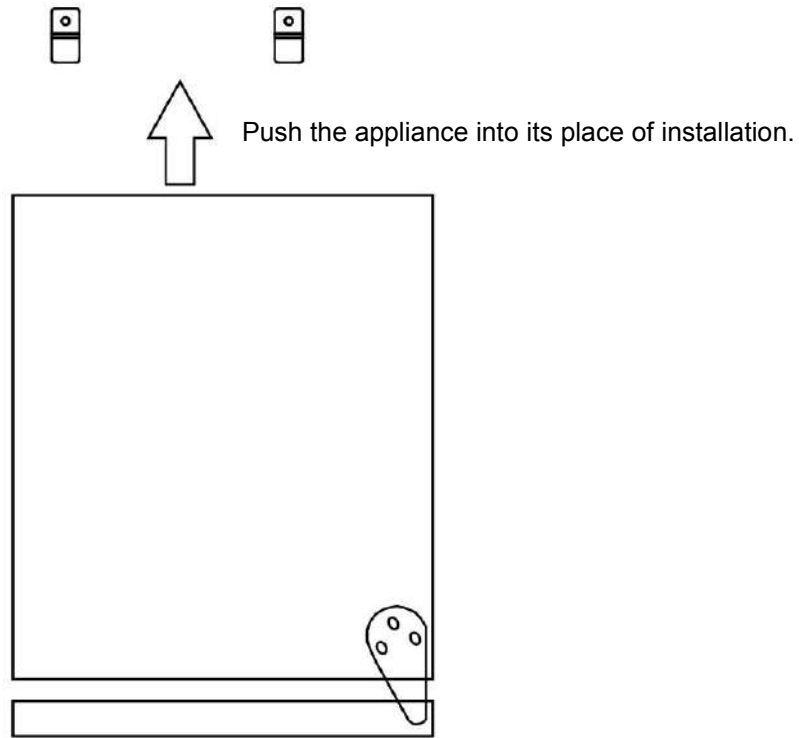

D. If the unit is not stable, pull out the appliance and repeat the previous step until the unit is stable.

Note: If the unit is relocated, the bracket must be removed and installed in the new location.

Installing The Handle

1. Locate the handle over the pins on the door panel.
2. Fix the handle by tighten the screw.

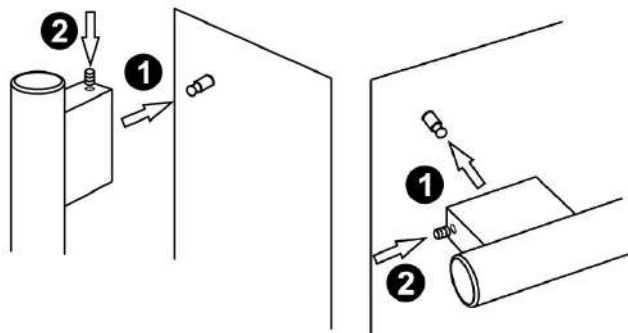

Operation Instructions

The wine cellar should be placed in an area where the ambient temperature range is between 18-26 °C(64.4°F - 78.8°F). If the ambient temperature is above or below this range, the performance of the unit may be affected. For example, placing your unit in extreme cold or hot conditions may cause interior temperatures to fluctuate.

Displays the desired temperature on an LED display 5-22°C(41°F - 72°F) for upper zone, 1-8°C(34°F-46°F) for lower zone.

Using the control panel

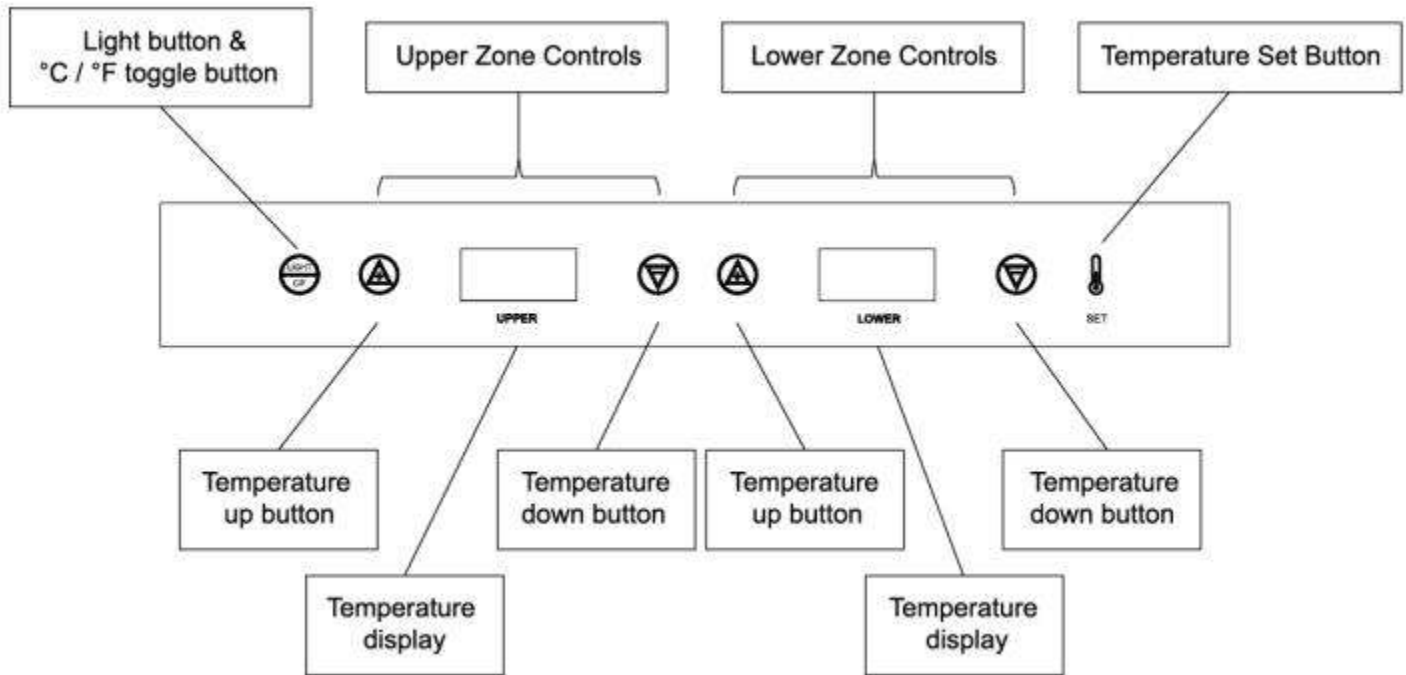

To set the desired temperature for the upper or lower zone, press the Temperature Set button, and then use the Temperature up and down buttons to set the zone to the desired temperature.



Light: Turns the interior light on or off

°C / °F – To toggle the temperature display between Celsius and Fahrenheit, press the button for 3 seconds.

NOTE: If the unit is unplugged, power lost, or turned off, you must wait 3 to 5 minutes before restarting the unit. The unit contains compressor protection which will prevent the unit from starting until this time period has elapsed.

When you use the wine cooler for the first time or restart the wine cooler after having been shut off for a long time, there could be a few degrees variance between the temperature you select and the one indicated on the LED readout. This is normal and once the wine cooler is running for a few hours the display will be correct.

STORAGE CAPACITY

Many bottles may differ in size and dimensions. The actual number of bottles you may be able to store may vary from the amount quoted.

Bottle capacities are approximate maximums when storing traditional 750ml bottles and include bulk storage.

Setting Temperature

The Wine Cellar has a wide enough temperature range to store either red or white wine, depending on your preference. Different varietals of wine require different temperature settings. Red wine is generally stored between 10°C(50°F) and 18°C(65°F) , while white wines are stored between 4°C(40°F) and 10°C (50°F) . White wine can be stored at red wine temperatures for a short period of time (less than three months), and flash chilled before serving.

You can set the temperature as you desire by touching the UP or DOWN button. When you touch the buttons for the first time, the LED readout will show the original temperature set at the manufacturing facility. Each push of the button will adjust the temperature by one degree in the desired direction. Please be aware that the desired temperatures may fluctuate depending on whether the interior light is ON or OFF and depending on the orientation of the bottles.

PLEASE NOTE:

In the event of a power interruption, all previous temperature settings will be automatically saved and each compartment will return to the previous temperature setting.

If the unit is unplugged, loses power, or is turned off, you must wait 3 to 5 minutes before restarting. Attempting to restart the wine cellar before this time has elapsed may prevent it from starting.

When you use the wine cellar for the first time or restart the wine cellar after having been shut off for a long time, there will be a few degrees variance between the temperature you select and the one indicated on the LED readout for the first few hours of operation. After a few hours of operation, the temperature will normalize to the displayed temperature.

Care and Maintenance

Cleaning your wine cellar:

Turn off the power, unplug the appliance, and remove all items including all shelves.

Wash the inside surfaces with warm water and baking soda solution. The solution should be about 2 tablespoons of baking soda to a quart of water.

Wash the shelves with a mild detergent solution.

Wring excess water out of the sponge or cloth when cleaning area of the controls, or any electrical parts.

Wash the outside cabinet with warm water and mild liquid detergent. Rinse and wipe dry with a clean soft cloth.

Dust the front grill and back of the unit twice yearly. Make sure the power is off before cleaning.

It is recommended to clean the unit completely inside and out yearly to maximize the longevity of the product.

Moving your wine cellar:

Remove all bottles and any other items you may have inside the unit.

Securely tape down all loose items (shelves) inside your appliance and tape the door shut.

Turn the adjustable leg up to the base to avoid damage.

Be sure the appliance stays secure in the upright position during transportation.

Protect the outside of the appliance with a blanket or similar item

Racking Configuration

Disperse your bottles evenly throughout the unit so as not to concentrate weight in any one area. This also helps to provide an even temperature range throughout the unit. Make sure that bottles are not all grouped together either at the top or bottom of the cabinet. The maximum capacity per shelf is 20kgs. Never try to pull out more than one rolling shelf at a time as it can cause the appliance to tip forward.

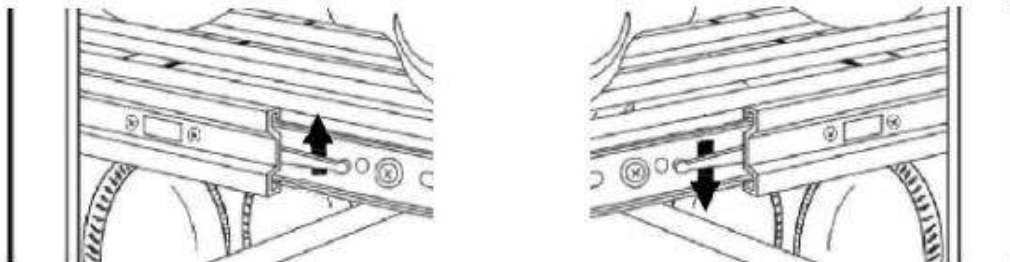

You can remove a shelf to accommodate larger diameter bottles on the shelf below it. To remove a shelf, pull it out as far as you can. There are levers on each side of the shelf near the rollers. One side up and the other side down to remove the shelf from the tracks.

This wine cellar has 9 shelves that can hold up to 11 bottles.



Moving Racks

The shelves have smooth glide-out rollers that are adjustable in 1 1/4" increments to accommodate larger bottles according to your needs. To move a sliding shelf, first remove all bottles, and then remove the sliding shelf by sliding guides from walls, making sure not to mix up the right and left guides.

These adjustable shelves allow you to customize the interior of the cabinet to accommodate your specific collection.

Then refit the sliding shelf as shown below:

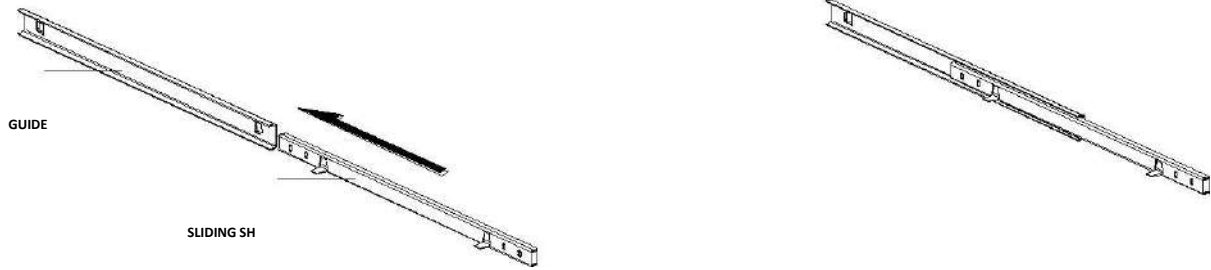

Reverse the door

This appliance is designed with a reversible door feature. You may configure the opening direction the left or from the right as you like. Please follow the operations below to reverse the door.

NOTE: If desired, please change the door swing prior to installation of the appliance.

CAUTION: To avoid personal injury to yourself and/or damage to property, it is highly recommended that someone assist you during the door reversal operations.

Removing the door

1. Turn off the unit and disconnect the power plug from the wall outlet.

2. Remove the plastic caps on the left side top of the unit. (Keep the plastic caps and use for covering holes on the right side after the door is reversed.)

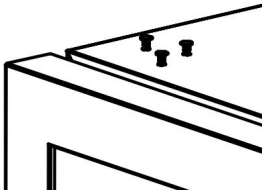

3. Remove the plastic cap from the upper hinge cover.

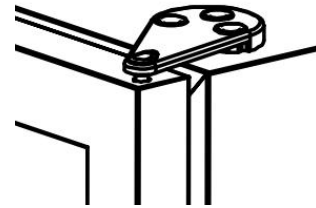

4. Hold the door, loosen the screws and remove the upper hinge. Make sure to hold the door during this step.

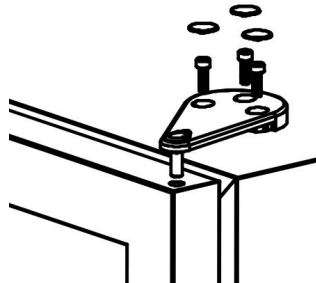

5. Lift the door and take it out from the lower hinge and place it on a padded surface to avoid damage and scratches.

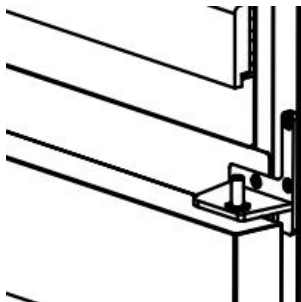

6. Unscrew and remove the lower hinge and door pin. Keep the hinge and pin in accessory bag for future use.

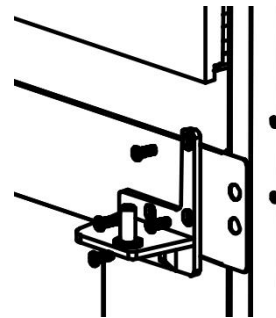

Installing the door

1. Remove two screws and two rubber caps covering the holes on the left side of lower hinge position.

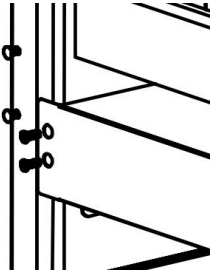

2. Take the lower hinge for left side from the accessory bag. Install it to the left side lower hinge position.

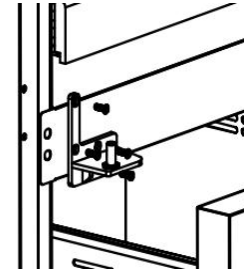

3. Turn the door 180° and put it onto the left side lower hinge and hold it at close position.

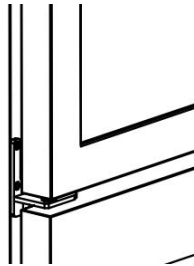

4. Reverse the upper hinge direction, and fix it on the top of the door. Do not fully tighten the screws until the top of the door is level with the top of the unit.

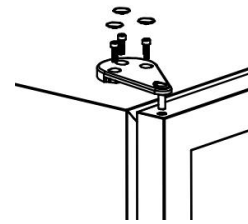

5. Fix the upper hinge on the top of the unit. Adjust the door to make sure it is level with the top of the unit. Then tighten all the screws. Put on the hinge cover.

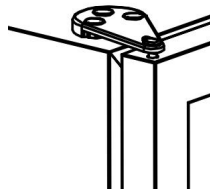

6. Put on the plastic caps to cover the holes on the other side.

Troubleshooting

There are many common issues you may experience with your wine cellar that can be solved very easily, without the need of a service call. Try the tips below to troubleshoot your unit should you experience any problems:

PROBLEM	POSSIBLE CAUSE
Wine cellar does not operate	Not plugged in or the appliance is turned off The circuit breaker tripped or a fuse has blown out
Wine cellar is not cold enough	Check the temperature control setting External environment may require a higher setting The door is opened too often The door is not closed completely The door gasket is not sealing properly
Wine cellar is turning on and off frequently	The room temperature is hotter than normal. The door is opened too often. The door is not closed completely. The temperature control is not set correctly. The door gasket does not seal properly.
The light does not work	Not plugged in. The circuit breaker tripped or a fuse has blown. The light bulb has burned out. The light button is "OFF".
Vibrations	Check to assure that the Wine cellar is on a level surface.
The wine cellar seems to make too much noise	A faint humming noise may come from the flow of the refrigerant, which is normal. As each cycle ends, you may hear gurgling sounds caused by the flow of refrigerator in your wine cellar. Contraction and expansion of the inside walls may cause popping and crackling noises. The wine cellar is not on a level surface.
The door will not close properly	The wine cellar is not on a level surface. The gasket is dirty. The shelves are out of position.
Condensation forming inside of the cabinet	Condensation occurs when too much ambient air gets into the cabinet. Wipe off the doors and walls and leave door closed as long as possible. Check that the door gasket and the charcoal filter are properly in place.

Wire diagram

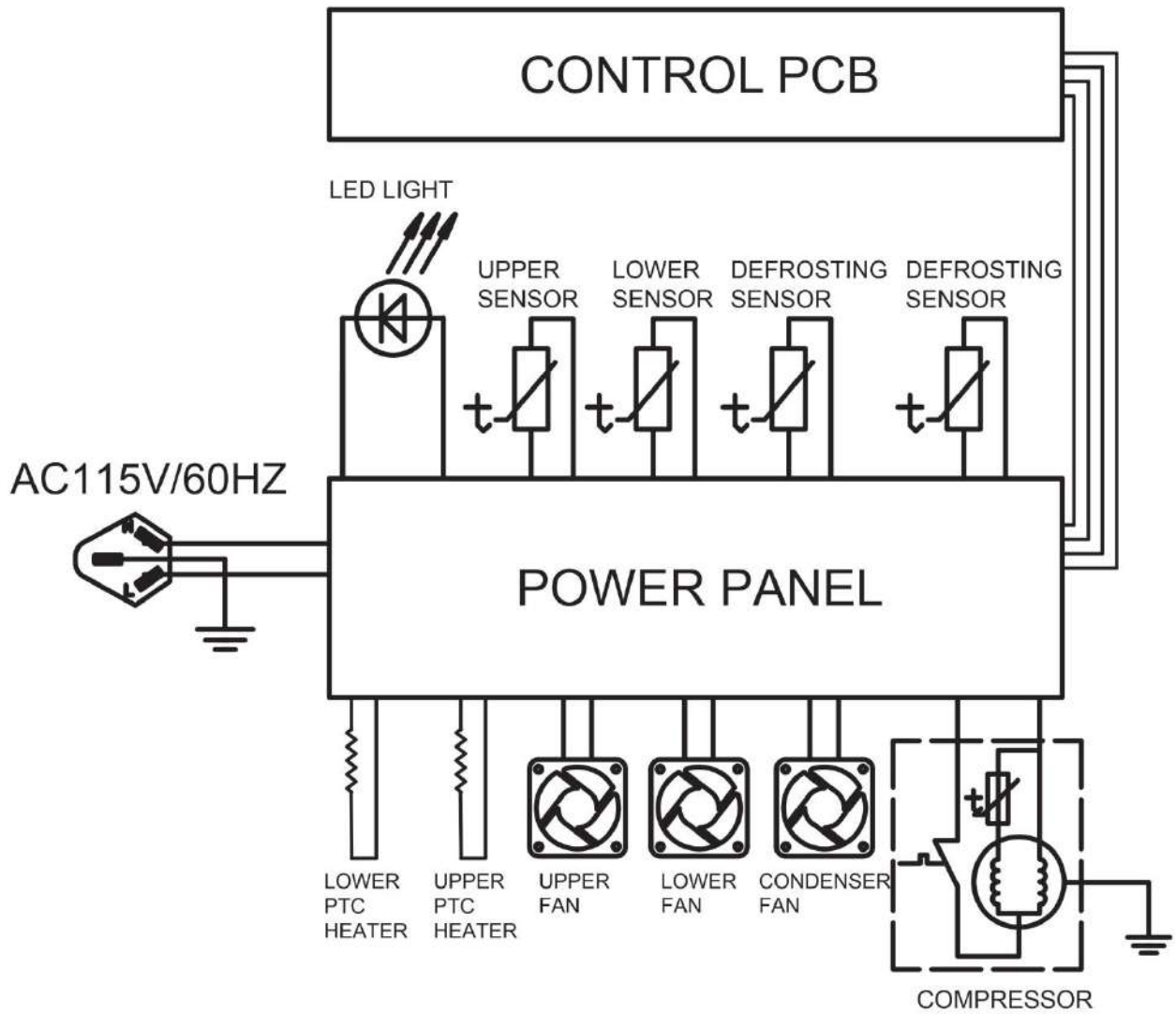



MANUAL D'UTILISATION

CAVE À VIN INTÉGRÉE 24"
MODÈLE: FWCDR6628-24S

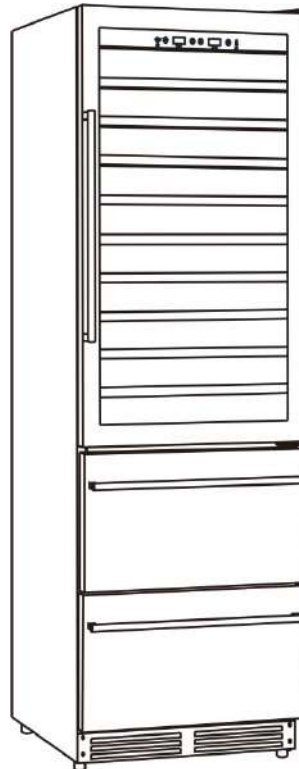

AVANT L'UTILISATION, VEUILLEZ LIRE ET SUIVRE TOUTES LES RÈGLES DE SÉCURITÉ ET LES INSTRUCTIONS D'UTILISATION.

Table des matières

Service client.....	1
Schéma et description.....	2
Consignes de sécurité importantes.....	3
Conseils de sécurité.....	4
Liste des pièces.....	7
Instructions d'installation.....	8
Installation du support anti-basculement.....	9
Installation de la poignée.....	11
Instructions d'utilisation.....	11
Réglage de température.....	12
Entretien et maintenance.....	13
Configuration du racking.....	13
Déplacement des racks.....	14
Inversion de la porte.....	15
Dépannage.....	17
Schéma de câblage.....	18
Garantie.....	19-20

SERVICE À LA CLIENTÈLE

Merci d'avoir acheté un produit **FORNO**. Veuillez lire le manuel d'utilisation en entier avant la première utilisation. Que vous soyez un utilisateur occasionnel ou averti, vous aurez avantage à vous familiariser avec les mesures de sécurité, les caractéristiques, le fonctionnement et les recommandations d'entretien et de nettoyage de votre appareil.

Le numéro de modèle et le numéro de série sont indiqués à l'intérieur de l'appareil. Pour fins de garantie, vous aurez besoin du numéro de série, de la date d'achat et d'une copie de votre preuve d'achat. Notez l'information ci-dessous pour référence ultérieure.

INFORMATION À FOURNIR POUR TOUTE RÉPARATION

Numéro de modèle :

Utilisez ces numéros pour toute correspondance ou pour tout appel au service des réparations concernant votre appareil.

Numéro de série :

Si vous avez reçu un appareil endommagé, communiquez immédiatement **FORNO**.

Date d'achat :

Économisez temps et argent. Avant tout appel de réparation, vérifiez le guide de dépannage. Vous y trouverez une liste des causes de problèmes mineurs que vous pouvez réparer vous-même.

Adresse et numéro de téléphone où l'appareil a été acheté :

POUR UNE RÉPARATION AU CANADA & AUX ÉTATS-UNIS :

Conservez ce manuel d'instruction à portée de main si vous avez des doutes. Vous pouvez retrouver tous les infomation en ligne www.forno.ca.

Pour plus de précision ou si vous avez besoin d'aide, veuillez communiquer avec notre service à la clientèle à : info@forno.ca

En cas de problème, veuillez contacter le service client FORNO. Veuillez noter que le "troubleshooting" avec un représentant du service à la clientèle sera nécessaire avant de pouvoir envoyer un technicien. Tous les travaux sous garantie doivent être autorisés par le service client FORNO. Tous nos prestataires de services agréés sont soigneusement sélectionnés et rigoureusement formés par FORNO.

GARANTIE

Ce que couvre cette garantie limitée :

La couverture de garantie fournie par Forno dans cette déclaration s'applique exclusivement à l'appareil ("Produit") vendu au consommateur ("Acheteur") par un revendeur/distributeur/détaillant agréé Forno, acheté et installé aux États-Unis ou au Canada, et qui est toujours resté dans l'original pays d'achat (États-Unis ou Canada). La couverture de la garantie est activée à la date de l'achat au détail original et a une durée de deux(2) ans.

La couverture de la garantie n'est pas transférable. En cas de remplacement de pièces ou de l'ensemble du produit, le produit (ou les pièces) de remplacement assumera le reste de la garantie d'origine activée avec la preuve d'achat d'origine. Cette garantie ne sera pas prolongée en ce qui concerne un tel remplacement. Forno réparera ou remplacera toute composante/pièce qui tombe en panne ou s'avère défectueuse en raison de matériaux et/ou de fabrication dans les 2 ans suivant la date de l'achat initial au détail et dans des conditions d'habitation ordinaire, usage non commercial. La réparation ou le remplacement sera gratuit, y compris la main-d'œuvre aux tarifs standard et l'expédition dépenses. L'acheteur est responsable de rendre le produit raisonnablement accessible pour le service. Service de réparation doit être effectuée par une société de service agréée Forno pendant les heures normales de travail.

IMPORTANT

Conservez la preuve d'achat originale pour établir la période de garantie. La responsabilité de Forno pour toute réclamation de quelque nature que ce soit, avec en ce qui concerne les biens et/ou services fournis, ne doit en aucun cas dépasser la valeur des biens ou services ou de la partie qui a donné lieu à la réclamation.

Garantie cosmétique de 30 jours

L'Acheteur doit inspecter le produit au moment de la livraison. Forno garantit que le produit est exempté de défauts de fabrication dans les matériaux et la fabrication pendant une période de trente (30) jours à compter de la date de vente au détail d'origine l'achat du Produit.

Cette couverture comprend :

- Taches de peinture
- Écorchures
- Défauts de finition macroscopiques

La garantie cosmétique ne couvre PAS :

Problèmes résultant d'un transport, d'une manipulation et/ou d'une installation incorrecte (par exemple : bosses, cassés, déformés ou structures déformés ou composants, composants en verre fissurés ou autrement endommagés) ;

Légères variations de couleur sur les composants peints/émaillés ;

Les différences causées par l'éclairage naturel ou artificiel, l'emplacement ou d'autres facteurs analogues ;

Taches/corrosion/décoloration causées par des substances externes et/ou des facteurs environnementaux ;

Coûts de main-d'œuvre, présentoir, plancher, stock B, appareils prêts à l'emploi, « tels quels » et unités de démonstration.

Comment recevoir le service

Pour bénéficier des services de garantie, l'acheteur doit contacter le service d'assistance de Forno afin de déterminer le problème et les procédures de service requises. Le « Troubleshooting » avec un représentant du service à la clientèle sera nécessaire avant d'aller de l'avant avec le service. Numéro de modèle, numéro de série et date de vente au détail d'origine l'achat sera demandé.

Exclusions de garantie : Ce qui n'est pas couvert

> L'utilisation du produit dans tout lieu non résidentiel, application commerciale. Utilisation du Produit pour autre chose que son but visé.

> Services de réparation fournis par toute personne autre qu'un Agence de service autorisée Forno.

> Services de dommages ou de réparation pour corriger les services fournis par des parties non autorisées ou l'utilisation de pièces non autorisées.

> Installation non conforme codes d'incendie locaux/état/ville/comté, codes électriques, gaz codes, codes de plomberie, codes du bâtiment, lois ou règlements.

> Défauts ou dommages dus à un stockage inapproprié du Produit.

> Défauts, dommages ou pièces manquantes sur les produits vendus hors de l'emballage d'origine ou des présentoirs. Appels de service ou réparations pour corriger une erreur l'installation du Produit et/ou des accessoires associés.

> Remplacement des pièces/appels de service pour se connecter, convertir ou autrement réparer le câblage électrique et/ou conduite de gaz afin d'utiliser correctement le produit.

> Remplacement des pièces/appels de service à fournir instructions et informations sur l'utilisation du Produit.

> Remplacement des pièces/appels de service pour corriger les problèmes résultant de l'utilisation du produit d'une manière autre que ce qui est normal et habituel pour un usage résidentiel.

> Remplacement des pièces/appels de service en raison de l'usure et déchirure de composants tels que joints, boutons, casserole supports, étagères, paniers à couverts, boutons, tactiles présentoirs, plateaux en vitrocéramique rayés ou cassés.

> Remplacement de pièces/appels de service en cas de manque de/mauvais entretien, y compris, mais sans s'y limiter : accumulation de résidus, taches, rayures, décoloration, corrosion.

> Défauts et dommages résultant d'accidents, altération, mauvaise utilisation, abus ou mauvaise installation.

> Défauts et dommages résultant du Produit transport, logistique et manutention. Inspection du produit doit être fait au moment de la livraison. Suivant réception et inspection, le concessionnaire vendeur/la livraison l'entreprise doit être informée de tout problème découlant de manutention, transport et logistique.

> Défauts et dommages résultant de forces externes hors du contrôle de Forno, y compris mais non limité au vent, à la pluie, au sable, aux incendies, aux inondations, aux coulées de boue, des températures glaciales, une humidité excessive ou exposition prolongée à l'humidité, aux surtensions, la foudre, les défaillances structurelles entourant l'appareil et d'autres actes de Dieu.

> Produits dont le numéro de série a été altéré/endommagé. En aucun cas Forno est tenu responsable des dommages causés à propriété environnante, y compris les meubles, les armoires, revêtements de sol, panneaux et autres structures entourant le Produit. Forno n'est pas tenu responsable des Produit s'il est situé dans une zone éloignée ou une zone où les techniciens formés certifiés ne sont pas raisonnablement disponibles. L'acheteur doit supporter tout transport et les frais de livraison du Produit jusqu'au centre de service autorisé ou les frais de déplacement supplémentaires d'un technicien certifié.

IL N'EXISTE AUCUNE GARANTIE EXPRESSE AUTRE QUE CELLES ÉNUMÉRÉES ET DÉCRITES CI-DESSUS, ET AUCUNE GARANTIES, EXPRESSES OU IMPLICITES, Y COMPRIS, MAIS SANS S'Y LIMITER, TOUTE GARANTIE IMPLICITE GARANTIES DE QUALITÉ MARCHANDE OU D'ADÉQUATION À UN USAGE PARTICULIER QUI S'APPLIQUERONT APRÈS LES PÉRIODES DE GARANTIE EXPRESSE INDIQUÉES CI-DESSUS, ET AUCUNE AUTRE GARANTIE EXPRESSE OU GARANTIE DONNÉE PAR TOUTE PERSONNE, ENTREPRISE OU SOCIÉTÉ CONCERNANT CE PRODUIT SERA OBLIGATOIRE POUR FORNO. FORNO NE SERA PAS RESPONSABLE DE LA PERTE DE REVENUS OU DE PROFITS, DÉFAUT DE RÉALISER DES ÉCONOMIES OU D'AUTRES AVANTAGES, TEMPS D'ABSENCE DU TRAVAIL, REPAS, PERTE DE NOURRITURE OU BOISSONS, FRAIS DE VOYAGE OU D'HOTEL, FRAIS DE LOCATION OU D'ACHAT D'APPAREILS, DÉPENSES DE REMODELAGE/CONSTRUCTION SUPÉRIEURES AUX DOMMAGES DIRECTS INDÉNIABLES CAUSÉ EXCLUSIVEMENT PAR FORNO OU TOUT AUTRE SPÉCIAL, ACCESSOIRE OU CONSÉCUTIF LES DOMMAGES CAUSÉS PAR L'UTILISATION, LA MAUVAISE UTILISATION OU L'INCAPACITÉ D'UTILISER CE PRODUIT, INDÉPENDAMMENT DU THÉORIE JURIDIQUE SUR LAQUELLE LA RÉCLAMATION EST BASÉE, ET MÊME SI FORNO A ÉTÉ AVISÉ DE LA POSSIBILITÉ DE TELS DOMMAGES. DE PLUS, LA RÉCUPÉRATION DE QUELQUE NATURE QUE CE SOIT CONTRE FORNO NE SERA PLUS GRANDE D'UN MONTANT QUE LE PRIX D'ACHAT DU PRODUIT VENDU PAR FORNO ET CAUSANT LE DOMMAGES ALLÉGUÉS. SANS PRÉJUDICE DE CE QUI PRÉCÈDE, L'ACHETEUR ASSUME TOUS LES RISQUES ET RESPONSABILITÉ POUR PERTE, DOMMAGE OU BLESSURE À L'ACHETEUR ET À LA PROPRIÉTÉ DE L'ACHETEUR ET À AUTRES ET LEURS PROPRIÉTÉS DÉCOULANT DE L'UTILISATION, DE LA MAUVAISE UTILISATION OU DE L'INCAPACITÉ À UTILISER CE PRODUIT VENDU PAR FORNO QUI N'EST PAS LE RÉSULTAT DIRECT D'UNE NÉGLIGENCE DE LA PART DE FORNO LA GARANTIE LIMITÉE NE S'ÉTENDRA À PERSONNE AUTRE QUE L'ACHETEUR INITIAL DE CE PRODUIT N'EST PAS TRANSFÉRABLE ET ÉNONCE VOTRE RECOURS EXCLUSIF.

Schéma et description

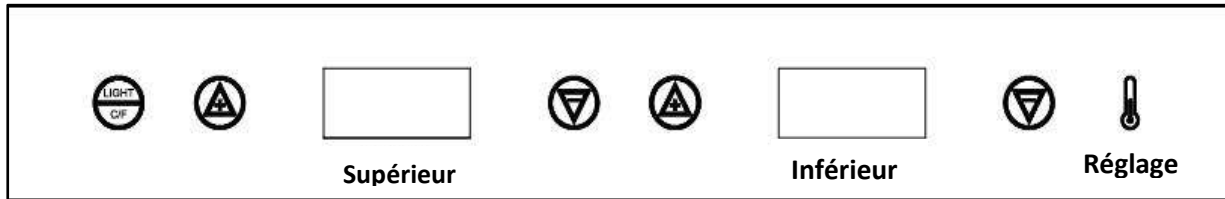

1. Panneau de contrôle
2. Poignée de porte en verre
3. Charnière de porte
4. Etagère de stockage
5. Porte en verre
6. Poignée du tiroir de 54L
7. Porte du tiroir de 54L
8. Poignée du tiroir de 45L
9. Porte du tiroir de 45L
10. Pieds réglables
11. Plaque de protection

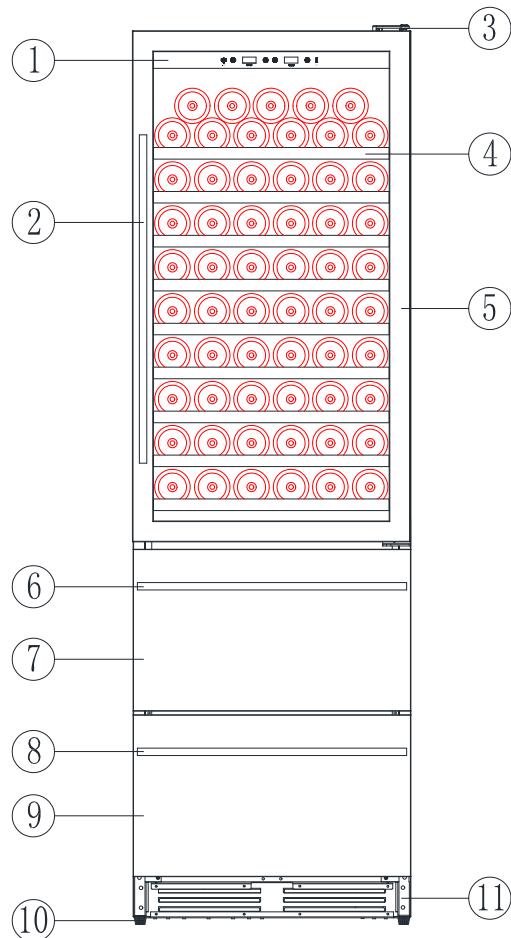

Consignes de sécurité importantes

- L'appareil est destiné à être utilisé exclusivement pour le stockage du vin.
- Assurez-vous que la tension/le courant indiqué sur l'étiquette signalétique corresponde à votre tension d'alimentation. Branchez-le dans une prise à 3 broches mise à la terre, ne pas retirer la fiche de mise à la terre, ne pas utiliser l'adaptateur et la rallonge.
- Ne pas connecter ou déconnecter la prise électrique lorsque vos mains sont mouillées.
- Assurez-vous qu'il y ait suffisamment de personnes pour déplacer et installer l'appareil, afin d'éviter tout dommage à l'appareil ou toute blessure aux personnes.
- Pour assurer une ventilation appropriée pour l'appareil, la façade de l'appareil doit être complètement dégagée. Éloignez l'appareil de la lumière directe du soleil et des sources de chaleur (cuisinière, radiateur, etc.).
- Cet appareil n'est pas destiné à être utilisé par enfant.
- Ne pas utiliser cet appareil à d'autres fins que celles pour lesquelles il a été conçu.
- L'utilisation d'accessoires non recommandés par le fabricant peut être dangereuse.
- Lorsque vous disposez l'appareil, retirez la porte et laissez les étagères en place afin que les enfants ne puissent pas facilement y pénétrer. Et assurez-vous que le circuit de liquide de refroidissement, en particulier l'échangeur de chaleur à l'arrière/en bas de l'appareil ne soit pas endommagé. Le symbole  sur le produit ou son emballage indique que ce produit ne doit pas être traité comme un déchet ménager normal et qu'il doit être transporté vers un point de collecte de recyclage pour les produits électriques et électroniques.
- Les pièces des composants doivent être remplacées par des composants similaires et cette opération doit être effectuée par un personnel de service agréé par l'usine.

IMPORTANTES INFORMATIONS DE SÉCURITÉ

DANGER ! RISQUE D'ENFERMEMENT D'ENFANT

Avant de jeter votre ancien appareil :

1. Enlevez les portes.
2. Laissez les étagères en place afin que les enfants ne puissent pas facilement y pénétrer.

ATTENTION : Pour éviter qu'un enfant ne soit piégé, tenez-le hors de portée des enfants et non à proximité de l'appareil.

Réfrigérants

Le R600a est une sorte de réfrigérant à haute performance, dérivé des ingrédients naturels, n'endommage pas la couche d'ozone, sans effet de serre. Sa caractéristique est la forte performance de refroidissement et la faible consommation d'énergie. Tous les produits de réfrigération contiennent des réfrigérants qui, en vertu de la loi fédérale, doivent être éliminés avant la mise au rebut du produit. Si vous vous débarrassez d'un ancien produit de réfrigération, consultez une entreprise qualifiée pour obtenir des instructions.

Cet appareil doit être mis à la terre. En cas de court-circuit électrique, la mise à la terre réduit le risque de choc électrique en fournissant un fil d'échappement pour le courant électrique. Cet appareil est équipé d'un cordon avec un fil de terre avec une fiche de mise à la terre. La fiche doit être branchée dans une prise correctement installée et mise à la terre.

AVERTISSEMENT - Une incorrecte utilisation de la mise à la terre peut entraîner un risque de choc électrique.

1. Consultez un électricien ou un technicien qualifié si les instructions de mise à la terre ne sont pas entièrement comprises ou s'il existe un doute quant à savoir si l'appareil est correctement mis à la terre.
2. S'il est nécessaire d'utiliser une rallonge, utilisez uniquement une rallonge à 3 fils dotée d'une fiche de mise à la terre à 3 lames et d'une prise de courant à 3 slots qui acceptera la fiche de l'appareil. La puissance électrique indiquée de la rallonge ne doit pas être inférieure à 120V, 5A.

Trois broches (broche de mise à la terre)

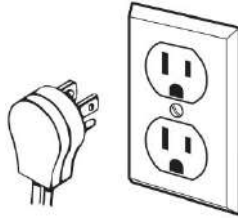

Prise correctement polarisée et mise à la terre

DÉPLACEMENT DE L'APPAREIL

1. Éteignez le refroidisseur de vin et débranchez-le de la prise.
2. Securely tape down all loose items inside. Fixez fermement tous les objets lâches à l'intérieur.
3. Fermez la porte.
4. Ne pas soulever ou tirer la porte ou la poignée de porte pendant le transport.
5. Lors du déplacement, l'appareil ne peut pas être incliné à plus de 45 degrés car le dommage au système scellé pourrait se produire.
6. Veillez à éviter de fortes vibrations ou des chocs sur l'appareil.
7. Lors du déplacement du refroidisseur de vin, faites attention et évitez d'endommager le tube de réfrigérant, de risque d'incendie ou d'explosion.

Conseils de sécurité

Avant d'utiliser cet appareil, il doit être correctement positionné et installé comme décrit dans le présent manuel, veuillez donc le lire attentivement. Pour réduire les risques d'incendie, de choc électrique ou de blessure lors de l'utilisation de l'appareil, suivez ces précautions basiques.



- Branchez-le dans une prise mise à la terre. Ne pas couper ou retirer en aucun cas la troisième broche de terre du cordon d'alimentation fourni, ne pas utiliser un adaptateur et ne pas utiliser une rallonge.
- Il est recommandé d'utiliser un circuit séparé, desservant uniquement votre appareil. Ne pas utiliser les prises qui peuvent être désactivées par un interrupteur ou une chaîne de traction.
- Ne jamais nettoyer les pièces de l'appareil avec des liquides inflammables, ne pas entreposer et ne pas utiliser de l'essence ou d'autres vapeurs et liquides inflammables à proximité de cet appareil ou de tout autre appareil. Les vapeurs peuvent créer un risque d'incendie ou d'explosion.
- Débranchez l'appareil ou coupez l'alimentation avant le nettoyage ou la réparation. Le non-respect de cette instruction peut entraîner un choc électrique ou la mort.
- Do not attempt to repair or replace any part of your appliance unless it is specifically recommended in this manual. All other servicing should be referred to a qualified technician. Ne pas essayer de réparer ou de

remplacer une pièce de votre appareil à moins que cela ne soit spécifiquement recommandé dans le présent manuel. Toute autre réparation doit être confiée à un technicien qualifié.



- Il convient que deux personnes ou plus déplacent et installent l'appareil. Le non-respect de cette instruction peut entraîner la blessure au dos ou autre blessure.
- Pour assurer une ventilation appropriée pour votre appareil, la façade de l'appareil doit être complètement dégagée. Choisissez un endroit bien ventilé avec des températures supérieures à 16°C (60°F) et inférieures à 32°C (90°F). Cet appareil doit être installé dans une zone protégée des éléments tels que le vent, la pluie, les éclaboussures d'eau ou les gouttes.
- L'appareil ne doit pas être situé à côté de fours, de grils ou d'autres sources de chaleur élevée ou dans des zones de froid extrême.
- L'appareil doit être installé conformément aux codes nationaux et locaux. Une alimentation électrique standard (120 VCA uniquement, 60 Hz), correctement mise à la terre conformément au Code national électrique et aux règlements locaux, est requise.
- Ne pas plier et ne pas pincer le cordon d'alimentation de l'appareil.
- La taille du fusible (ou du disjoncteur) doit être de 15 ampères.
- Il est important que l'appareil devrait être nivelé afin de fonctionner correctement. Vous devrez peut-être faire plusieurs ajustements pour le niveler.
- Ne jamais laisser les enfants utiliser, jouer avec ou ramper à l'intérieur de l'appareil. L'entrave et la suffocation des enfants ne sont pas seulement des problèmes du passé, les appareils ménagers en mauvais état ou abandonnés sont toujours dangereux. Lorsque vous n'utilisez plus votre ancienne cave à vin, retirez la porte et laissez les étagères en place afin que les enfants ne puissent pas y pénétrer facilement.
- Ne pas utiliser de nettoyeurs ou d'abrasifs à base de solvants sur l'intérieur car ils peuvent endommager ou décolorer l'intérieur.
- En raison des risques potentiels pour la sécurité sous certaines conditions, il est fortement recommandé de ne pas utiliser de rallonge avec cet appareil.
- Si l'appareil doit être utilisé dans une zone sujette à des surtensions/coupures de courant, il est conseillé d'utiliser un parasurtenseur. Le parasurtenseur que vous sélectionnez doit avoir un bloc de surtension suffisamment haute pour protéger l'appareil auquel il est connecté. Les dommages dus aux surtensions ne sont pas considérés comme un défaut couvert par le fabricant et annuleront la garantie de votre produit.
- Le cordon doit être fixé derrière l'appareil et ne doit pas être laissé exposé ou suspendu pour éviter toute blessure accidentelle. Ne jamais débrancher l'appareil en tirant sur le cordon d'alimentation. Tenez toujours fermement la fiche et tirez-la tout droit de la prise. Réparez ou remplacez immédiatement le cordon d'alimentation qui est effiloché ou autrement endommagé. Ne pas utiliser un cordon présentant des fissures ou des dommages par abrasion sur sa longueur ou à l'une de ses extrémités. Lorsque vous déplacez l'appareil, veillez à ne pas endommager le cordon d'alimentation.
- Ne pas utiliser cet appareil à d'autres fins que celles pour lesquelles il a été conçu.

Le non-respect de ces avertissements de sécurité peut entraîner des graves dommages au produit, des graves blessures corporelles ou la mort.

Ne pas stocker les substances explosives telles que des bombes aérosols avec un propulseur inflammable dans cet appareil.

Cet appareil est destiné à être utilisé dans des applications domestiques et similaires telles que

- des cuisines du personnel dans les magasins, bureaux et autres environnements de travail ;
- des fermes et par des clients dans des hôtels, motels et autres environnements de type résidentiel ;

- environnements de type chambre d'hôtes ;
- restauration et applications similaires non commerciales.

Si le cordon d'alimentation est endommagé, il doit être remplacé par le fabricant, son personnel de service ou personne qualifiée similaire afin d'éviter tout danger.

Les exigences suivantes doivent être respectées à tout moment lors de l'utilisation de cave à vin :

- (1) utilisez-la dans le strict respect des dispositions de la cave à vin.
- (2) ne pas retirer la fiche de la prise en tenant le cordon d'alimentation, mais retirez-la de la prise murale en tenant la fiche.
- (3) si le cordon d'alimentation est cassé, veuillez le réparer ou le remplacer immédiatement. Ne pas utiliser un cordon d'alimentation fissuré ou vieilli.
- (4) les enfants ne sont pas autorisés à grimper dans l'armoire pour éviter d'endommager l'armoire et de blesser le corps.
- (5) Ne pas utiliser la distribution d'énergie.
- (6) avertissement de danger :
 - A. Le présent produit est un réfrigérateur pour aliments, il est strictement interdit de stocker des produits inflammables, explosifs, corrosifs, toxiques, radiologiques et autres produits dangereux, veuillez se conformer aux lois locales relatives à la sécurité alimentaire lors du stockage des aliments.
 - B. Lorsque vous jetez l'ancienne cave à vin, veuillez retirer la porte d'armoire et mettre les étagères de l'armoire dans un endroit où les enfants ne puissent pas les contacter facilement.

Liste des pièces

	Support anti-bascule	2 pièce
	Boulon d'expansion	2 pièce
	Clé hexagonale	1 pièce
	Poignée	3 pièces
	Casquette en plastique	3 pièce
	Charnière inférieure pour côté gauche	1 pièce

Instructions d'installation

AVANT L'UTILISATION :

- Retirez les emballages extérieur et intérieur. Vérifiez la liste des pièces pour garantir que vous avez tous les composants, tels que les étagères, les instructions, les clés, etc. Si les éléments d'étagère ou de support d'étagère tombent pendant le transport, veuillez les installer conformément aux éléments pertinents du manuel d'instructions. Vérifiez si la cave à vin est endommagée ou déformée.
- S'il n'y a rien de mal avec la cave à vin après inspection, placez-la dans la position désignée.
- Avant de connecter l'appareil à la source d'alimentation, laissez-le se tenir debout pendant environ 8 heures. Cela réduira la possibilité d'un dysfonctionnement du système de refroidissement dû à la manipulation pendant le transport.
- Nettoyez la surface intérieure avec de l'eau tiède à l'aide d'un chiffon doux.
- Cet appareil est conçu pour une utilisation autonome. Assurez-vous qu'il y a 5 cm d'espace aérien sur les deux côtés et 8 cm à l'arrière.
- Placez l'appareil sur un sol plat et suffisamment solide pour le supporter lorsqu'il est complètement chargé. Pour niveler l'appareil, ajustez le pied de nivellement avant au bas de l'appareil.
- Lors du déplacement de votre cave à vin, veuillez ne pas l'incliner de plus de 45 degrés.
- Éloignez l'appareil de la lumière directe du soleil et des sources de chaleur (cuisinière, radiateur, etc.). La lumière directe du soleil peut affecter le revêtement acrylique et les sources de chaleur peuvent augmenter la consommation électrique. Des températures ambiantes extrêmement froides peuvent également entraîner le dysfonctionnement de l'appareil. La plage de température ambiante optimale est de 64,4°F (18°C) à 78,8°F (26°C).
- Évitez de placer l'appareil dans des zones humides.
- Branchez la cave à vin dans une prise murale exclusive, correctement installée et mise à la terre. Ne pas couper ou retirer en aucun cas la troisième broche (mise à la terre) du cordon d'alimentation. Toute question concernant l'alimentation et/ou la mise à la terre électrique doit être adressée à un électricien certifié ou à un centre de service de produits agréé.
- Après avoir branché l'appareil dans une prise murale, laissez l'appareil refroidir pendant 3 à 4 heures avant de placer des bouteilles de vin ou des canettes de boisson dans l'appareil.

Installation du support anti-basculement

⚠ AVERTISSEMENT ⚠ Pour éviter tout risque de grave blessure ou de dommage de l'appareil en raison de l'instabilité de l'appareil, celui-ci doit être fixé au sol avec des supports anti-basculement et des vis (fournies). Avant l'installation, lisez attentivement ces instructions.

E. Prenez les supports de fixation (2 pièces) et les vis (2 pièces) du paquet d'instruction.

F. Percez des trous dans le sol selon les dimensions indiquées ci-dessous. Cela vous permettra de fixer les supports au sol.

Selon la taille et l'emplacement, le trou percé au sol doit être de $\text{Ø}10''$

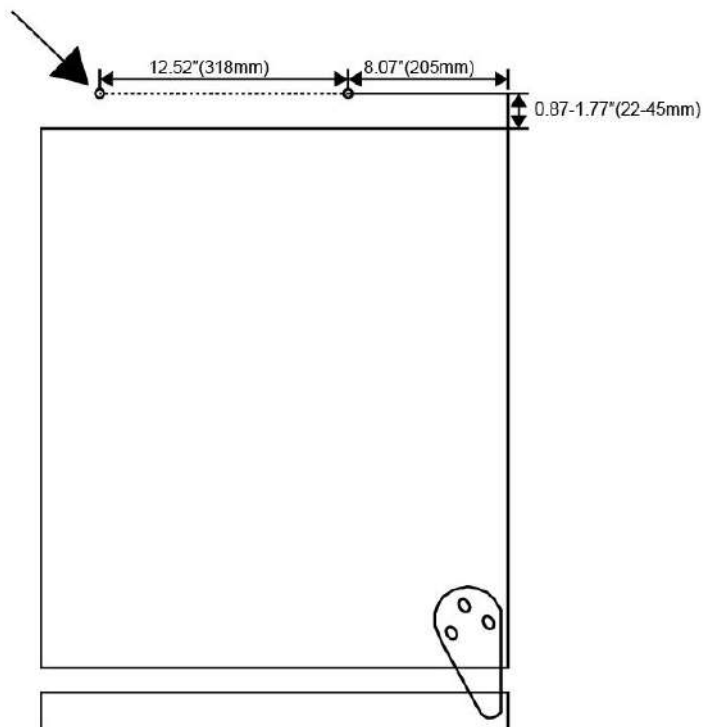

Utilisez deux vis à expansion pour fixer les pieds au sol

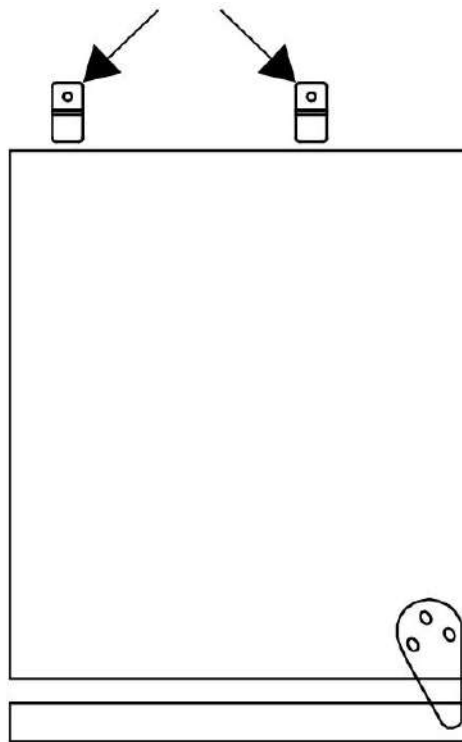

G. Poussez l'appareil dans sa position d'installation.

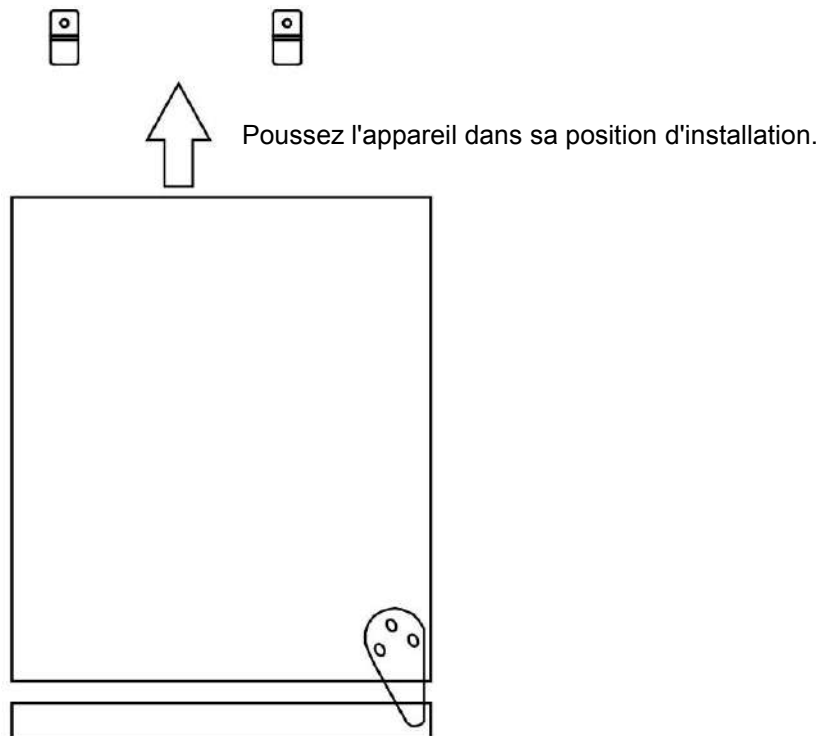

H. Si l'appareil n'est pas stable, retirez l'appareil et répétez l'étape précédente jusqu'à ce que l'appareil soit stable.

Note : si l'unité est déplacée, le support doit être retiré et installé dans le nouvel emplacement.

Installation de la poignée

1. Placez la poignée sur les broches du panneau de porte.
2. Fixez la poignée en serrant la vis.

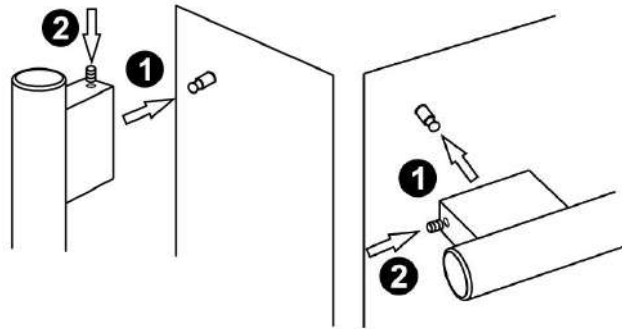

Instructions d'utilisation

The wine cellar should be placed in an area where the ambient temperature range is between 18-26 °C(64.4°F - 78.8°F). If the ambient temperature is above or below this range, the performance of the unit may be affected. For example, placing your unit in extreme cold or hot conditions may cause interior temperatures to fluctuate.

La cave à vin doit être placée dans un endroit où la plage de température ambiante est comprise entre 18 et 26°C (64,4°F - 78,8°F). Si la température ambiante est supérieure ou inférieure à cette plage, la performance de l'appareil peut être affectée. Par exemple, l'installation de votre appareil dans des conditions extrêmement froides ou chaudes peut provoquer des fluctuations de la température intérieure.

Affiche la température souhaitée sur un écran LED 5-22°C(41°F - 72°F) pour la zone supérieure, 1-8°C(34°F-46°F) pour la zone inférieure.

Utilisation du panneau de contrôle

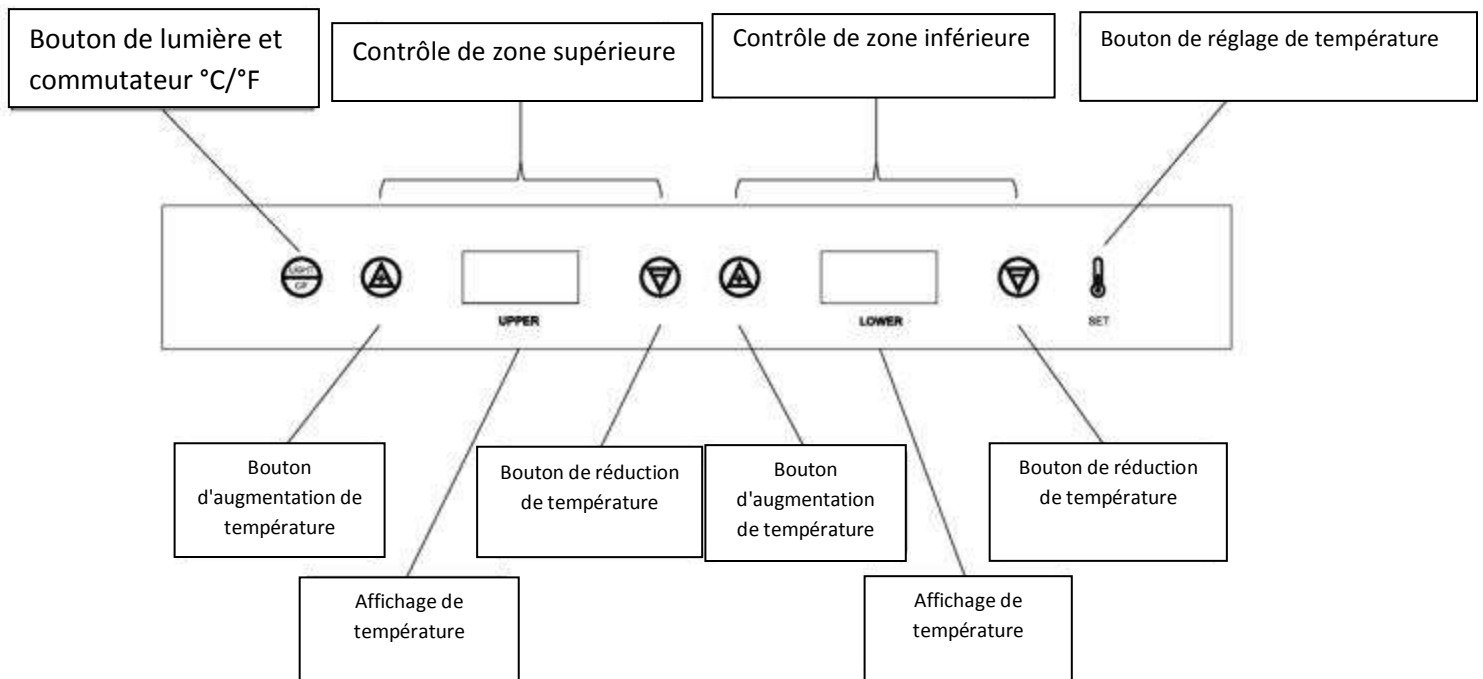

Pour régler la température désirée pour la zone supérieure ou inférieure, appuyez sur le bouton de réglage de température, puis utilisez les boutons de température haut et bas pour régler la zone à la température désirée.



Lumière : allumer ou éteindre l'éclairage intérieur

°C/°F - pour commuter l'affichage de température entre Celsius et Fahrenheit, appuyez sur le bouton pendant 3 secondes.

REMARQUE : Si l'appareil est débranché, coupé d'alimentation ou mis hors tension, vous devez attendre 3 à 5 minutes avant de redémarrer l'appareil. L'appareil contient une protection de compresseur qui empêchera l'appareil de démarrer jusqu'à ce que ladite période de temps se soit écoulée.

Lorsque vous utilisez le refroidisseur de vin pour la première fois ou que vous redémarrez le refroidisseur de vin après avoir été éteint pendant une longue période, il peut y avoir un écart de quelques degrés entre la température que vous sélectionnez et celle indiquée sur l'affichage LED. Ceci est normal et une fois que le refroidisseur de vin fonctionne pendant quelques heures, l'affichage sera correct.

CAPACITÉ DE STOCKAGE

De nombreuses bouteilles peuvent différer en taille et en dimensions. Le nombre réel de bouteilles que vous pouvez stocker peut différer de la quantité indiquée.

Les capacités des bouteilles sont des maximums approximatifs lors du stockage de bouteilles traditionnelles de 750 ml et incluent le stockage en vrac.

Réglage de température

La cave à vin a une plage de température suffisamment large pour stocker du vin rouge ou blanc, selon vos préférences. Différents cépages de vin nécessitent des réglages de température différents. Le vin rouge est généralement conservé entre 10°C (50°F) et 18°C (65°F), tandis que les vins blancs sont stockés entre 4°C (40°F) et 10°C (50°F). Le vin blanc peut être conservé à la température du vin rouge pendant une courte période (moins de trois mois) et refroidi instantanément avant de servir.

Vous pouvez régler la température à votre guise en appuyant sur le bouton HAUT ou BAS. Lorsque vous touchez les boutons pour la première fois, la lecture LED affichera la température originale réglée dans l'usine de fabrication. Chaque appui sur le bouton ajuste la température d'un degré dans la direction souhaitée. Veuillez noter que les températures souhaitées peuvent varier selon que l'éclairage intérieur est allumé ou éteint et en fonction de l'orientation des bouteilles.

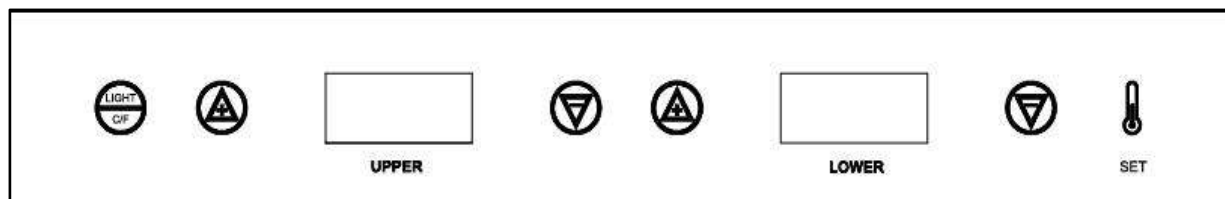

NOTEZ S'IL VOUS PLAÎT :

- En cas de coupure de courant, tous les réglages de température précédents seront automatiquement enregistrés et chaque compartiment retournera au réglage de température précédent.
- Si l'appareil est débranché, coupé d'alimentation ou mis hors tension, vous devez attendre 3 à 5 minutes avant de redémarrer. L'essai de redémarrer la cave à vin avant que ce délai ne soit écoulé, peut l'empêcher de démarrer.
- Lorsque vous utilisez la cave à vin pour la première fois ou que vous redémarrez la cave à vin après avoir été éteinte pendant une longue période, il y aura un écart de quelques degrés entre la température que vous sélectionnez et celle indiquée sur l'affichage LED pour les premières heures de fonctionnement. Après quelques heures de fonctionnement, la température se normalisera à la température affichée.

Entretien et maintenance

Nettoyage de votre cave à vin :

- Turn off the power, unplug the appliance, and remove all items including all shelves. Coupez l'alimentation, débranchez l'appareil et retirez tous les éléments, y compris toutes les étagères.
- Lavez les surfaces intérieures avec de l'eau tiède et une solution de bicarbonate de soude. La solution doit être d'environ 2 cuillères à soupe de bicarbonate de soude pour un litre d'eau.
- Lavez les étagères avec une solution détergente douce.
- Essorez l'excès d'eau de l'éponge ou du chiffon lors du nettoyage de la zone de contrôle ou de toute pièce électrique.
- Lavez l'armoire extérieure avec de l'eau tiède et un détergent liquide doux. Rincez et essuyez avec un chiffon doux et propre.
- Époussetez les grilles avant et arrière de l'appareil deux fois par an. Assurez-vous que l'alimentation est coupée avant le nettoyage.
- Il est recommandé de nettoyer complètement l'appareil à l'intérieur et à l'extérieur chaque année pour maximiser la longévité du produit.

Déplacement de votre cave à vin :

- Retirez toutes les bouteilles et tout autre objet que vous pourriez mettre à l'intérieur de l'appareil.
- Fixez fermement tous les objets (étagères) en vrac à l'intérieur de votre appareil et fermez la porte avec du ruban adhésif.
- Tournez le pied réglable jusqu'à la base pour éviter tout dommage.
- Assurez-vous que l'appareil reste sécurisé en position verticale pendant le transport. Protégez l'extérieur de l'appareil avec une couverture ou un objet similaire.

Configuration du racking

Répartissez vos bouteilles uniformément dans l'appareil afin de ne pas concentrer le poids dans une seule zone. Cela permet également de fournir une plage de température uniforme dans tout l'appareil. Assurez-vous que les bouteilles ne sont pas toutes regroupées en haut ou en bas de l'armoire. La capacité maximale par étagère est de 20 kg. Ne jamais essayer de retirer plus d'une grille roulante à la fois car cela pourrait faire basculer l'appareil vers l'avant.

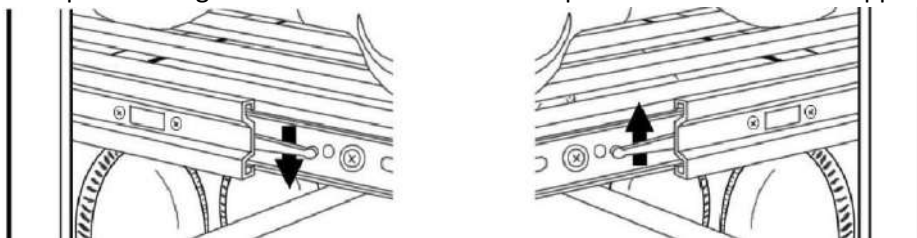

Vous pouvez retirer une étagère pour accueillir des bouteilles de plus grand diamètre sur l'étagère en dessous. Pour retirer une étagère, tirez-la aussi loin que possible. Il y a des leviers de chaque côté de l'étagère près des rouleaux. Laissez le levier sur le côté gauche et abaissez le levier sur le côté droit pour retirer l'étagère des rails.

Cette cave à vin dispose de 9 étagères pouvant contenir jusqu'à 11 bouteilles.



Déplacement des racks

Les étagères ont des rouleaux coulissants lisses qui sont réglables par incréments de 1 1/4" pour accueillir des bouteilles plus grandes en fonction de vos besoins. Pour déplacer une étagère coulissante, retirez d'abord toutes les bouteilles, puis retirez l'étagère coulissante en faisant glisser les guides des murs, en veillant à ne pas confondre les guides droit et gauche.

Ces étagères réglables vous permettent de personnaliser l'intérieur de l'armoire pour accueillir votre collection spécifique.

Ensuite, remontez l'étagère coulissante comme illustré ci-dessous :

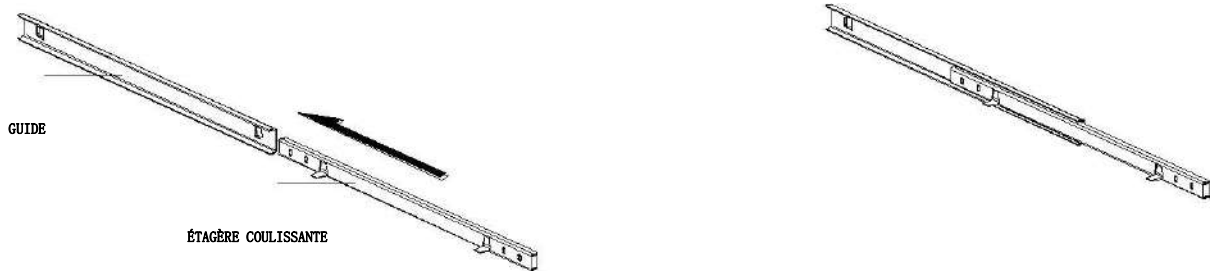

Inversion de la porte

Cet appareil est conçu avec une fonction de porte réversible. Vous pouvez configurer la direction d'ouverture à gauche ou à droite à votre guise. Veuillez suivre les opérations ci-dessous pour inverser la porte.

REMARQUE : Si vous le souhaitez, veuillez modifier l'ouverture de la porte avant d'installer l'appareil.

ATTENTION : Pour éviter des blessures corporelles et/ou des dommages matériels, il est fortement recommandé que quelqu'un vous assiste pendant les opérations d'inversion de porte.

Démontage de porte

1. Éteignez l'appareil et débranchez la fiche d'alimentation de la prise murale.

2. Enlevez les capuchons en plastique sur le côté gauche supérieur de l'appareil. (Conservez les capuchons en plastique et utilisez-les pour couvrir les trous sur le côté droit une fois la porte inversée)

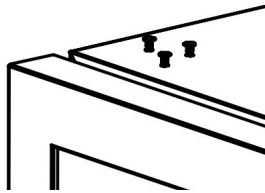

3. Enlevez le capuchon en plastique du cache de charnière supérieur.

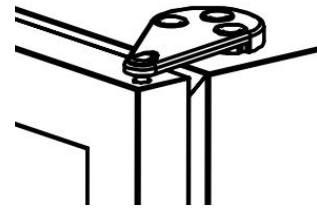

4. Tenez la porte, desserrez les vis et retirez la charnière supérieure. Assurez-vous de tenir la porte pendant cette étape.

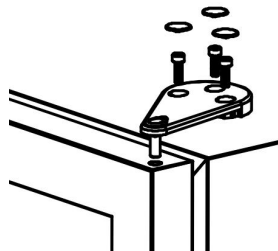

5. Soulevez la porte et retirez-la de la charnière inférieure et placez-la sur une surface rembourrée pour éviter le dommage et les rayures.

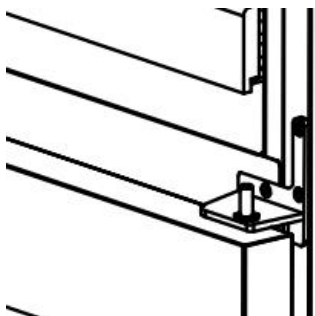

6. Dévissez et retirez la charnière inférieure et la goupille de porte. Conservez la charnière et la goupille dans le sac d'accessoires pour une utilisation future.

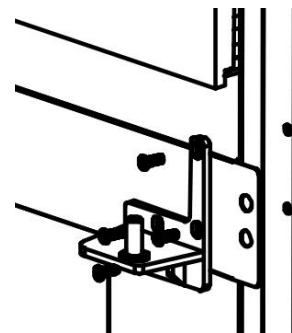

Installation de porte

1. Retirez les deux vis et deux capuchons en caoutchouc couvrant les trous sur le côté gauche de la position de charnière inférieure.

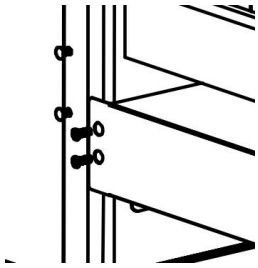

2. Retirez la charnière inférieure du sac d'accessoires pour le côté gauche. Installez-la dans la position de charnière inférieure gauche.

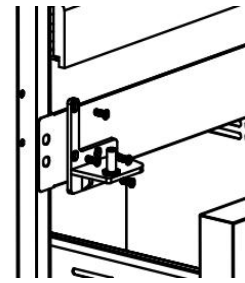

3. Tournez la porte pour 180° et placez-la sur la charnière inférieure gauche et maintenez-la en position fermée.

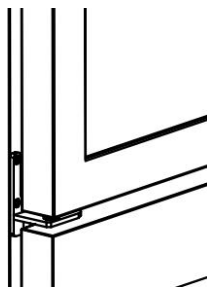

4. Inversez la direction de la charnière supérieure et fixez-la sur le dessus de la porte. Ne pas serrer complètement les vis tant que le haut de la porte n'est pas au niveau du haut de l'appareil.

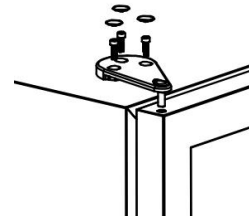

5. Fixez la charnière supérieure sur le dessus de l'appareil. Ajustez la porte pour vous assurer qu'elle est de niveau avec le dessus de l'appareil. Serrez ensuite toutes les vis. Mettez le couvercle de la charnière.

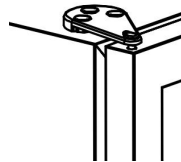

6. Mettez les capuchons en plastique pour couvrir les trous de l'autre côté.

Dépannage

Il existe de nombreux problèmes courants que vous pouvez rencontrer avec votre cave à vin et qui peuvent être résolus très facilement, sans appel de service. Essayez les conseils ci-dessous pour dépanner votre appareil en cas de problème :

PROBLEM	POSSIBLE CAUSE
La cave à vin ne fonctionne pas	L'appareil n'est pas branché ou l'appareil est éteint
	Le disjoncteur s'est déclenché ou un fusible a sauté
La cave à vin n'est pas assez froide	Vérifiez le réglage du contrôle de température
	L'environnement externe peut nécessiter un paramètre plus élevé
	La porte est ouverte trop souvent
La cave à vin s'allume et s'éteint fréquemment	La porte n'est pas complètement fermée
	Le joint de la porte ne scelle pas correctement
	La température ambiante est plus chaude que la température normale.
	La porte est ouverte trop souvent.
	La porte n'est pas complètement fermée
L'éclairage ne fonctionne pas	Le contrôle de température n'est pas réglé correctement.
	Le joint de la porte ne scelle pas correctement.
	Non branché.
	Le disjoncteur s'est déclenché ou un fusible a sauté.
Vibrations	L'ampoule est grillée.
	Le bouton d'éclairage est en position « OFF ».
	Vérifiez que la cave à vin est sur une surface plane.
La cave à vin semble faire trop de bruit	Un léger bourdonnement peut provenir de l'écoulement du réfrigérant, c'est normal.
	À la fin de chaque cycle, vous pouvez entendre des gargouillis provoqués par le flux du réfrigérateur dans votre cave à vin.
	La contraction et l'expansion des parois intérieures peuvent provoquer des bruits de claquement et de crépitement.
	La cave à vin n'est pas sur une surface plane.
La porte ne se ferme pas correctement	La cave à vin n'est pas sur une surface plane.
	Le joint est sale.
	Les étagères sont hors de position.
Condensation formée à l'intérieur de l'armoire	La condensation se produit lorsque trop d'air ambiant pénètre dans l'armoire. Essayez les portes et les murs et laissez la porte fermée aussi longtemps que possible.
	Vérifiez que le joint de la porte et le filtre à charbon sont correctement en place.

Schéma de câblage

