

Bowers & Wilkins

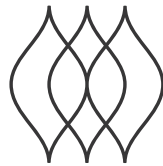

FORMATION **DUO**

Welcome to Bowers & Wilkins and Formation Duo.

Thank you for choosing Formation. When John Bowers first established Bowers & Wilkins he did so in the belief that imaginative design, innovative engineering and advanced technology were keys that could unlock the enjoyment of audio in the home. That belief continues to inspire every product we design and in Formation has found its most advanced expression yet.

Formation Duo is a network connected, wireless stereo active network speaker system that provides extremely high performance reproduction of Formation audio streams. Formation Duo are primarily intended to be configured and controlled using the Bowers & Wilkins Home app. The app is available for both iOS and Android devices. Some commonly used control functions are also available via touch buttons on the Formation Duo front panels. It is only possible to install and configure Formation Duo using the Bowers & Wilkins Home app.

Formation Duo will enable you to:

- Listen to audio from streaming services like Spotify, Apple Music, and Roon.
- Listen to network stored audio files.
- Listen to audio over Bluetooth from appropriately enabled Bluetooth source devices.
- Listen to audio from devices such as turntables (via a phono preamp) and CD players that are connected to a Bowers & Wilkins Formation Audio.
- Listen to audio, such as Internet Radio, from Airplay or Bluetooth compatible services and apps.
- Listen to audio playing anywhere in your home on any Formation device connected to your home network.

The Bowers & Wilkins Home app is required to connect your Formation Duo to your home network and also to establish connection with other Formation products in your home. The Bowers & Wilkins Home app also provides some control and configuration functions during use. Before you begin your Formation Duo installation please download and install the Bowers & Wilkins Home app on your iOS or Android device. The Bowers & Wilkins Home app requires iOS V11.4 or later, or Android V8.1 or later. Bluetooth, and WiFi services must be enabled on your iOS or Android device. You will also need to know your WiFi network password.

Note: Location Services must be enabled on Android devices during the Formation setup process. This is because Formation products use a low power form of Bluetooth (BT-LE) for service communication which on Android devices is only switched on when Location Services are enabled. Bowers & Wilkins do not use any location services data for marketing purposes.

1. Formation Duo Carton Contents

2x Formation Duo
Mains power cable set appropriate for your territory
Document pack

2. Installing Your Formation Duo

Your Formation Duo speakers each require a mains power supply to operate so must be located within reach of mains sockets. You may wish to install suitable mains sockets once you have decided on the locations of your Formation Duo in your listening room. If your Formation Duo are to use a wired connection to your network router one of them will need to be located within reach of an appropriate network cable.

Formation Duo are primarily intended to be used on Formation FS Duo stands but can also be placed on shelves, wall brackets or furniture units. Formation FS Duo stands will however provide both the best performance and enable the greatest flexibility in positioning. The stands will also place your Formation Duo at the correct height – approximately head height when listening.

Note: If your Formation Duo are to be mounted on Formation FS Duo stands, please assemble the stands and secure the speakers to them before you set up the speakers. Remember that the Formation Duo mains cables and network cable (if required) should run through the legs of the speaker stands. The Formation FS Duo stands are supplied with rubber and spike foot options. The spike foot option should be used when the stands are to be placed on a carpeted floor. The spikes pierce the carpet to rest on the surface underneath. Adjust the spike to ensure that the stands are vertical and don't rock. Use the rubber foot option the stands are to be placed on tiled or wooden floors.

If you still however prefer to install your Formation Duo on shelves, brackets or furniture units please ensure that:

- both speakers are located at approximately the same height.
- the shelves, brackets and furniture are easily able to support the weight of the speakers and are rigid and non-resonant.

Stud-work and plasterboard walls are unlikely to provide adequate strength or rigidity to support Formation Duo. If you are unsure of the suitability of a wall, or of your ability to install shelf or bracket hardware, you should seek professional help.

In the majority of listening rooms your Formation Duo should be between 2.0m and 4.0m (6.5ft and 13ft) apart and a similar distance from the listening area. If the speakers are positioned too close together, the stereo reproduction may lack scale; if they are too far apart, the stereo focus may be weak. There is no need to angle your Formation Duo inwards towards the listening area however doing so may tighten the stereo focus. Diagram 1 illustrates basic speaker positioning.

Like all speakers, Formation Duo radiates sound energy not only forward but also to the side and, particularly at bass frequencies, to the rear. As a result, if they are positioned too close to room boundaries their performance will be affected. Try to keep your Formation Duo at least 0.5m (1.6ft) away from any room boundary.

Even with your Formation Duo placed away from room boundaries, the material and acoustic character of the boundaries will still have an effect on the sound. Try to ensure that immediate surroundings of each speaker have similar acoustic qualities. Different acoustic qualities would be heavy curtains and bare walls, for example.

Connections

In addition to mains power sockets **1**, Formation Duo carry an Ethernet socket **2** for connection to a network router if a wired network connection is to be used in preference to a wireless (WiFi) connection. Only one speaker of a Formation Duo pair requires a router connection.

Note: The USB socket located on the Formation Duo rear panel is intended for service and diagnostic use only. It cannot be used for any other purpose.

Note: The Formation Duo connection panel is not easily accessible once the speakers are attached to Formation FS Duo stands.

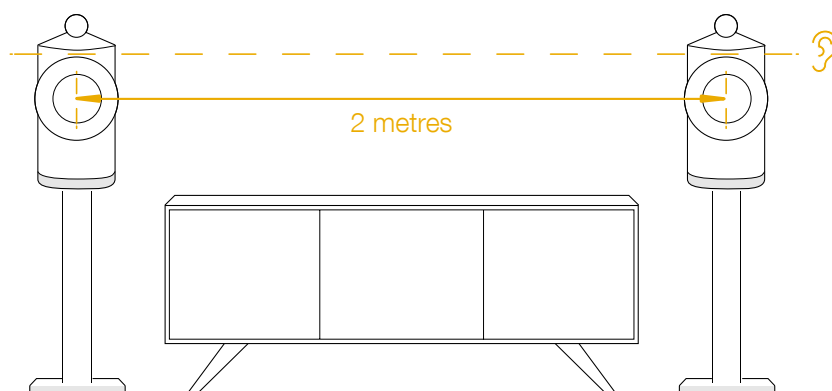

Diagram 1
Positioning

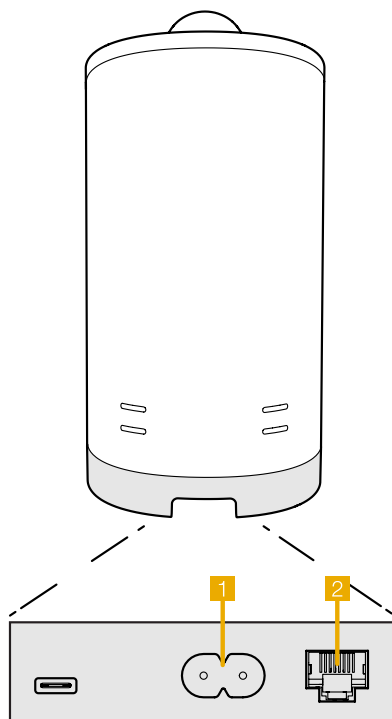



Diagram 2
Formation Duo rear panel

Switch On and Off

With all connections made, and the Bowers & Wilkins Home app installed on your mobile device, your Formation Duo are ready to be set up. Formation Duo have no mains power switch and, following a short start-up routine, will be operational as soon as they are connected to mains power. They will play an audio prompt when their startup routine is complete.

When Formation Duo, that have not been previously used, are first switched on they will automatically enter setup mode to enable their connection to your home network and to any other available Formation devices. Setup mode is indicated by a slow orange pulse illumination of the speaker's Form buttons . Formation Duo will also appear in the Bowers & Wilkins Home app as available for setup, either on the initial app page, or after selecting 'Add Formation product' from the app Settings page.

Your Formation Duo manage their operational state and power consumption entirely automatically and will switch to a power saving mode after twenty minutes of inactivity. There is no need ever to switch off your Formation Duo, however should you wish to do so, simply disconnected them from mains power. Your Formation Duo will retain their settings without mains power.

You can restart each Formation Duo by a short press and release of the reset buttons located on their rear panels. Pressing the button will switch the Formation Duo off and on again. All settings will be retained when your Formation Duo restart. You can also restart your Formation Duo via the Bowers & Wilkins Home app Settings page. The reset button is illustrated in Diagram 3.

If you wish to reset your Formation Duo to their default settings, press and hold each reset button for five seconds. On restart, your Formation Duo will enter setup mode. All settings will be deleted when your Formation Duo reset. You can also reset your Formation Duo via the Bowers & Wilkins Home app Settings menu.

Network Setup

- With your Formation Duo in setup mode, with their Form button  illumination pulsing slowly orange, launch the Bowers & Wilkins Home app on your iOS or Android device. The app will guide you with prompts through the setup process.

Note: Formation Duo employ a Bluetooth connection to the device running the Bowers & Wilkins Home app during the setup process. Bluetooth signals have a relatively short range and can be interrupted by room boundaries, so we recommend that your Formation Duo and Bowers & Wilkins Home app device remain in close proximity during the setup process.

- The Bowers & Wilkins Home app will first search for Formation products in setup mode and display a screen inviting the selection of one. Tap to select your Formation Duo. If you have already set up a Formation product and are adding an additional one, select 'Add Formation product' from the app Settings menu.

- The Bowers & Wilkins Home app will next invite you to name the "space" in which your Formation Duo are to be used. A list of default space names is provided but you can also create your own. When you have selected, or created, a space name, the app will ask you to touch the Form button  on the front of one Formation Duo to confirm the selection.

- If a wireless network connection for your Formation Duo is to be used, the next setup stage will connect your Formation Duo to your home WiFi network. The app will ask you to confirm the correct WiFi network and ask you to input its password. Alternatively, if your Formation Duo are connected to your network router using an Ethernet cable, this stage of the setup process will be bypassed.

Note: If you already have other Formation products connected to your WiFi network, Formation Duo setup will not require you to input the WiFi password.

- With WiFi network configuration, and space selection complete, your Formation Duo are ready for use. Your Formation Duo will play an audio prompt to confirm successful setup.

Bluetooth Setup

You can connect your Formation Duo to a Bluetooth enabled audio source device, such as a smartphone, to play audio over Bluetooth. Your Formation Duo must first be "paired" with the Bluetooth audio source device.

Once you have completed the Formation Duo network setup, open the Bowers & Wilkins Home app Settings page, and select the Formation Space that you wish to pair a Bluetooth device with. Next select '+ Pair a new device' from the Bluetooth menu and follow the app instructions to complete pairing. Your Formation Duo will play an audio prompt when pairing is complete and their Space will become available to the paired Bluetooth device for audio playback.

Note: Up to eight Bluetooth devices can be simultaneously paired with each Formation space, however devices will not connect and play to paired spaces automatically.

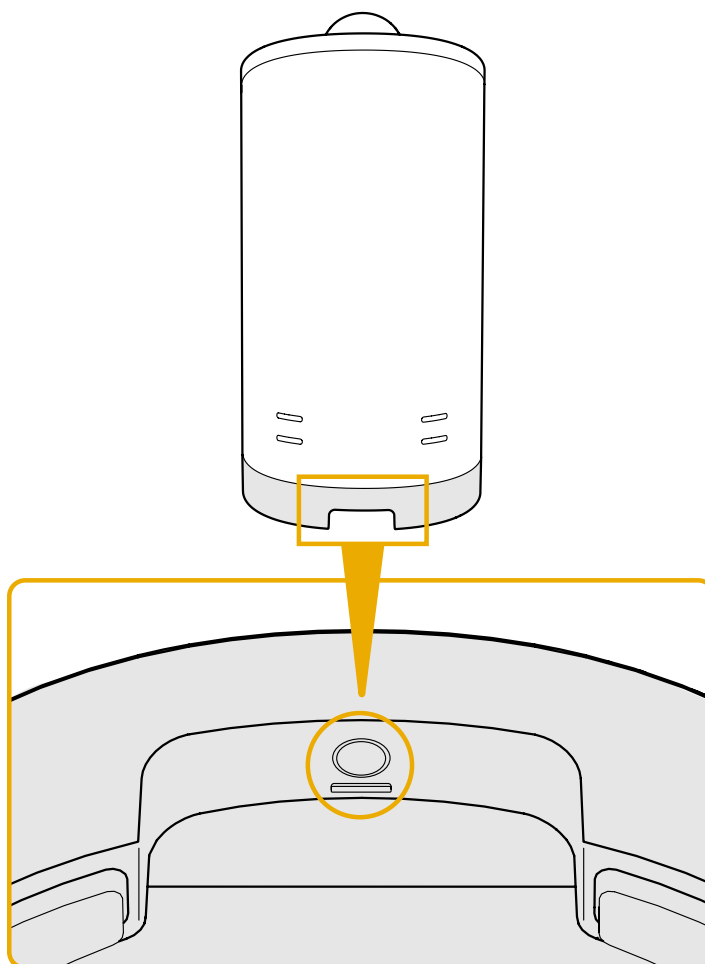

Diagram 3
Reset button

3. Using Your Formation Duo

The Basics

You can use your Formation Duo to play audio from streaming services such as Spotify, Apple Music, and Tidal, from the Roon music library service, from network storage hardware and from internet radio via an appropriate iRadio app. If you have further Formation devices connected to your network, a Formation Audio for example, conventional audio sources connected to it will also be available through your Formation Duo.

Spaces

Spaces are a core concept of the Formation product family. A Formation "Space" is a room or a specific area in your home in which you listen to music. Each space can include different combinations of Formation products. The possible configurations are displayed in Diagram 4.

Playing Audio

The Bowers & Wilkins Home app enables you to select and play any available audio source or stream. However, in much the same way that conventional audio source playback requires initiation through a play command, Formation streams must be first initiated through their own gateway app: the Spotify app for example, or a music library app such as Roon. Each gateway or library app will list your Formation Duo space as an available playback device using Airplay, Bluetooth or in the case of Spotify, Spotify Connect.





Once streams are playing on the Formation network they can be selected via the Bowers & Wilkins Home app or via a Formation Duo front panel Form touch button . Touching a Form button will cycle through the available streams and sources.

Formation Duo Front Panel Controls and Illumination

Your Formation Duo have buttons on their front panels that provide play/pause control, volume adjustment and source/stream selection.

- Touching the Play/Pause  will alternately stop and restart audio playback.

Note: Play/pause will only operate if the stream source has play and pause functions that can be accessed through Bluetooth or network connections.

- Touching volume up  or down  will adjust the local volume of any network stream or local source. Pressing and holding the  and  buttons will continuously increase or decrease volume.
- Touching the Form button  will cycle through and play the active streams and sources available to the Formation Duo.

Form Button Illumination

The Formation Duo Form button illumination changes to indicate a variety of operational states. The illuminations are displayed in Diagram 5.

TV Space configurations

Formation Bar



Formation Bar + Formation Bass

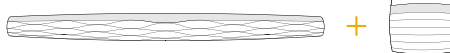

Music Space configurations

Formation Audio



Formation Wedge

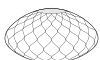

Formation Wedge + Formation Audio



Formation Wedge + Formation Bass



Formation Wedge + Formation Audio + Formation Bass

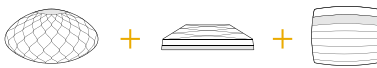

Formation Duo



Formation Duo + Formation Audio



Formation Duo + Formation Bass



Formation Duo + Formation Audio + Formation Bass

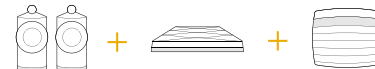

Diagram 4
Space configurations

Indicator

Operational state

Flashing white

Start-up in progress

Pulsing orange

Ready for setup

Flashing orange

Firmware update in progress

Pulsing white

Audio pull in progress

Pulsing red

Error - contact support

Solid red

Error - contact support

Flashing red

Factory reset in progress

Diagram 5
Form button illuminations

4. The Bowers & Wilkins Home App

With your Formation Duo configured and connected to your network, the Bowers & Wilkins Home app will open to its Home screen where the Formation Duo space and any other available Formation spaces will be listed.

Tap on a Formation space to select from any available streams or inputs. If there are no streams available, open a streaming app, Spotify for example, and select an item to play, then select the Formation Space from the list of available playback devices. Now, when you return to the Bowers & Wilkins Home app, the Spotify stream will be listed on the Formation Duo space page.

The Bowers & Wilkins Home app Home page has a Settings icon in the top right corner. Tap the icon to open the app Settings menu. The Settings menu provides options to configure and reset your Formation devices and re-name your Formation spaces. App and Formation device firmware updates are also initiated from the Settings menu.

Finding Your Way Around the Bowers & Wilkins Home App

The Bowers & Wilkins Home app will search for available Formation spaces when opened then display its Home page with the spaces listed.

Beneath each space the app will display its current activity. Tapping on an active space will open a "now playing" screen that enables volume and play/pause control.

The 'now playing' screen also provides an 'Available Spaces' option that enables the stream playing in the selected space to be transferred to another space or played in multiple spaces. The 'Available Spaces' screen also provides the opportunity to control volume, both globally across all spaces, or in individual spaces.

The Bowers & Wilkins Home app Settings page is opened by tapping on the settings icon. The initial Settings menu lists each space and the number of Formation devices present in each one.

Tapping on a space listed in the Settings menu provides access to its Space and Formation device settings. Tap the Space name to access the space settings and tap the device name to access the device settings. The device settings available will depend on the device in question.

Note: If the Settings icon on the Bowers & Wilkins Home app displays a yellow dot this indicates that a Formation firmware update is available. The firmware update process is initiated from the Settings menu. You should always aim to keep the Bowers & Wilkins Home app and your Formation devices up to date with the latest version and firmware. Not only will this help ensure the most reliable performance, it will ensure that you benefit from new Formation features.

5. Formation Music Streams and Sources

Using Spotify

Use your phone, tablet or computer as a remote control for Spotify. Go to spotify.com/connect to learn how.

The Spotify Software is subject to third party licenses found here: <https://www.spotify.com/connect/third-party-licenses>.

Using Airplay

Airplay enables audio apps on Apple mobile, laptop or desktop devices to stream material over a network to Airplay compatible speakers such as Formation Duo. Airplay enabled apps will display the Airplay icon.

To use Airplay, open the audio app you wish to use and select the music you wish to play. Tap on the Airplay icon to display a list of available devices followed by the Formation Space you wish to use.

Note: It is possible to stream audio via Airplay on multiple devices simultaneously, however the playback quality and synchronisation and may then depend on the capabilities of your home network. If you wish to play material simultaneously in more than one Formation space, synchronization can be greatly improved by selecting multiple spaces through the Bowers & Wilkins Home app.

Using Roon

Roon is a feature rich music library and playback app that compiles all the music files available to your network and makes them easily available to play across all your Formation Spaces and any other Roon enabled audio devices. Roon is available for mobile, laptop or desktop devices.

When you open Roon it will display your complete audio library together with its metadata and artwork along with all the Formation Spaces and any other available network audio devices. Simply select the music you wish to play and Formation space in which you want to hear it.

Note: It is possible to stream audio from Roon on multiple devices simultaneously, however the playback quality and synchronisation and may then depend on the capabilities of your home network. If you wish to play material simultaneously in more than one Formation space, synchronization can be greatly improved by selecting multiple spaces through the Bowers & Wilkins Home app.

Using Bluetooth

Bluetooth enables audio apps on mobile, laptop or desktop devices to stream material over a wireless connection to compatible hardware such as the Formation Duo. Bluetooth enabled audio apps will display the Airplay icon.

To use Bluetooth, ensure that the required Formation Space is selected in your device Bluetooth settings menu, open the audio app you wish to use and select the music you wish to play. Tap on the playback devices icon to display a list of those available followed by Formation Space you wish to use.

6. Cleaning

Should your Formation Duo need cleaning you can wipe its top surface with a clean, lint-free cloth and brush its grille with a soft brush. If you wish to use any cleaning fluid, apply it onto the cleaning cloth and not directly onto the Formation Duo. Test a small area first, as some cleaning products may damage some of the surfaces. Avoid products that are abrasive, or contain acid, alkali or anti-bacterial agents.

7. Support

Should you require further help or advice regarding your Formation Duo please visit the Formation support site here www.bowerswilkins.com/support.

Environmental Information

This product complies with international directives, including but not limited to the Restriction of Hazardous Substances (RoHS) in electrical and electronic equipment, the Registration, Evaluation, Authorisation and restriction of Chemicals (REACH) and the disposal of Waste Electrical and Electronic Equipment (WEEE). Consult your local waste disposal authority for guidance on how properly to recycle or dispose of this product.

Willkommen bei Bowers & Wilkins und Formation Duo.

Vielen Dank, dass Sie sich für Formation entschieden haben. Als John Bowers das Unternehmen Bowers & Wilkins gründete, war er überzeugt, dass ein einfallsreiches, elegantes Design sowie eine innovative Konstruktion und fortschrittliche Technologien der Schlüssel für ein einmaliges Klangerlebnis in Ihrem Zuhause sind. Diese Überzeugung inspiriert weiterhin jedes Produkt, das wir entwickeln, und hat mit Formation die bisher ausgereifteste Form gefunden.

Formation Duo ist ein netzwerkfähiges, kabelloses Stereo-Aktivlautsprechersystem, das eine äußerst leistungsstarke Wiedergabe von Formation-Audiostreams ermöglicht. Formation Duo wird hauptsächlich mit der Bowers & Wilkins Home App konfiguriert und gesteuert. Die App ist sowohl für iOS- als auch für Android-Geräte verfügbar. Einige häufig verwendete Steuerfunktionen sind auch über die Touch-Tasten auf der Vorderseite von Formation Duo verfügbar. Das Installieren und Konfigurieren von Formation Duo ist nur über die Bowers & Wilkins Home App möglich.

Mit Formation Duo können Sie:

- Audio von Streaming-Diensten wie Spotify, Apple Music und Roon hören.
- Im Netzwerk gespeicherte Audiodateien hören.
- Audio über Bluetooth von entsprechend aktivierten Bluetooth-Quellen hören.
- Audio von Geräten hören, die an einen Bowers & Wilkins Formation Audio angeschlossen sind, z. B. Plattenspieler (über einen Phono-Vorverstärker) oder CD-Player.
- Audio von Airplay- oder Bluetooth-fähigen Diensten und Apps hören, z. B. Internet-Radio.
- Audio überall in Ihrem Zuhause auf einem beliebigen Formation-Gerät hören, das mit Ihrem Heimnetzwerk verbunden ist.

Die Bowers & Wilkins Home App ist erforderlich, um Formation Duo mit Ihrem Heimnetzwerk zu verbinden, aber auch um eine Verbindung mit anderen Formation-Produkten in Ihrem Zuhause herzustellen. Die Bowers & Wilkins Home App bietet zudem einige Steuerungs- und Konfigurationsfunktionen während des Gebrauchs. Bevor Sie mit der Installation von Formation Duo beginnen, laden Sie bitte die Bowers & Wilkins Home App herunter und installieren Sie sie auf Ihrem iOS oder Android-Gerät. Für die Bowers & Wilkins Home App ist iOS V11.4 oder höher bzw. Android V8.1 oder höher erforderlich. Bluetooth- und WLAN-Dienste müssen auf Ihrem iOS- oder Android-Gerät aktiviert sein. Zudem müssen Sie Ihr WLAN-Passwort kennen.

Hinweis: Auf Android-Geräten müssen die Ortungsdienste während des Einrichtungsvorgangs für Formation aktiviert sein. Dies liegt daran, dass Formation-Produkte für die Kommunikation einen Bluetooth-Modus mit geringem Stromverbrauch (BT-LE) verwenden, der auf Android-Geräten nur eingeschaltet ist, wenn die Ortungsdienste aktiviert sind. Bowers & Wilkins verwendet keine Standortdaten für Marketingzwecke.

1. Formation Duo Kartoninhalt

2 x Formation Duo
Netz-Kabel-Set passend für Ihr Land
Zugehörige Unterlagen

2. So installieren Sie Formation Duo

Platzierung
Die Formation Duo Aktivlautsprecher benötigen zum Betrieb eine Netzstromversorgung und müssen sich jeweils in Reichweite einer Steckdose befinden. Möglicherweise lohnt es sich, geeignete Netzsteckdosen zu installieren, sobald Sie sich für die Position von Formation Duo in Ihrem Hörraum entschieden haben. Wenn Formation Duo eine Kabelverbindung zu Ihrem Heimnetzwerk verwenden soll, muss sich einer der Lautsprecher in Reichweite eines geeigneten Netzwerkkabels (Ethernet) befinden.

Formation Duo ist in erster Linie für den Einsatz auf Formation FS Duo-Ständern gedacht, kann aber auch auf Regalen, an Wandhalterungen oder auf Möbelstücken platziert werden. Die Formation FS Duo-Ständer bieten jedoch sowohl die beste Klangqualität als auch die größte Flexibilität bei der Positionierung. Durch die Ständer wird Formation Duo zudem auf die richtige Höhe gebracht – beim Hören ungefähr auf Kopfhöhe.

Hinweis: Wenn Ihre Formation Duo-Lautsprecher auf Formation FS Duo-Ständern stehen sollen, montieren Sie bitte zuerst die Ständer und setzen Sie die Lautsprecher darauf, bevor Sie mit der Einrichtung der Lautsprecher beginnen. Denken Sie daran, dass die Netzkabel und das Netzwerkkabel (falls vorhanden) für Formation Duo durch den Standfuß geführt werden müssen. Die Formation FS Duo-Ständer werden mit Gummifüßen und Spikes geliefert. Die Spikes sollten verwendet werden, wenn die Ständer auf einem Teppich(boden) aufgestellt werden. Sie bohren sich durch den Teppich und liegen dann direkt auf dem Boden auf. Stellen Sie die Spikes so ein, dass die Ständer senkrecht stehen und nicht wackeln. Verwenden Sie die Gummifüße, um die Ständer auf Fliesen- oder Holzböden aufzustellen.

Wenn Sie Formation Duo stattdessen lieber auf Regalen, an Wandhalterungen oder auf Möbelstücken platzieren möchten, stellen Sie bitte Folgendes sicher:

- Beide Lautsprecher befinden sich auf ungefähr gleicher Höhe.
- Die Regale, Halterungen und Möbel können das Gewicht der Lautsprecher problemlos tragen, sind ausreichend versteift und resonanzfrei.

Ständer- und Gipskartonwände dürften kaum eine ausreichende Tragfähigkeit für die Formation Duo Lautsprecher aufweisen. Wenn Sie sich nicht sicher sind, ob eine Wand geeignet ist oder ob Sie die Wandhalterung bzw. die Regale installieren können, sollten Sie eine Fachkraft hinzuziehen.

In den meisten Hörräumen sollten die Formation Duo Lautsprecher einen Abstand zwischen 2,0 m und 4,0 m haben und einen ähnlichen Abstand zum Hörbereich aufweisen. Wenn die Lautsprecher zu nahe beieinander stehen, wird die Stereobühne nicht mehr realistisch abgebildet. Stehen sie zu weit auseinander, ist der Stereoeindruck möglicherweise schwach. Es ist nicht erforderlich, die Formation Duo Lautsprecher nach innen zum Hörbereich zu richten, dies kann jedoch den Stereoeindruck verstärken. **Abbildung 1** zeigt die Grundpositionierung der Lautsprecher.

Wie alle Lautsprecher strahlt Formation Duo Schallenergie nicht nur nach vorne, sondern auch zur Seite und – insbesondere bei Bassfrequenzen – nach hinten ab. Infolgedessen wird die Klangqualität beeinträchtigt, wenn sie zu nahe an Wänden oder anderen Grenzflächen positioniert sind. Versuchen Sie, zwischen Formation Duo und solchen Grenzflächen mindestens 0,5 m Abstand zu halten.

Selbst wenn Sie die Formation Duo Lautsprecher mit genügend Abstand zu den Raumgrenzen aufstellen, wirken sich Material und akustischer Charakter der Grenzflächen unweigerlich auf den Klang aus. Daher sollte die unmittelbare Umgebung jedes Lautsprechers ähnliche akustische Eigenschaften aufweisen. Unterschiedliche akustische Eigenschaften entstehen beispielsweise durch schwere Vorhänge und kahle Wände.

Anschlüsse

Zusätzlich zu den Netzanschlüssen **1** verfügt Formation Duo über eine Ethernet-Buchse **2** für die Verbindung mit einem Netzwerkrouter, falls eine kabelgebundene Netzwerkverbindung der kabellosen (WLAN) vorgezogen wird.

Hinweis: Die USB-Buchse auf der Rückseite von Formation Duo ist nur für Service- und Diagnosezwecke vorgesehen. Sie darf nicht für andere Zwecke verwendet werden.

Hinweis: Das Anschlussfeld von Formation Duo ist nicht leicht zugänglich, sobald die Lautsprecher auf den Formation FS Duo-Ständern montiert worden sind.



Abbildung 1
Positionierung



Abbildung 2
Formation Duo Rückwand

Ein- und Ausschalten

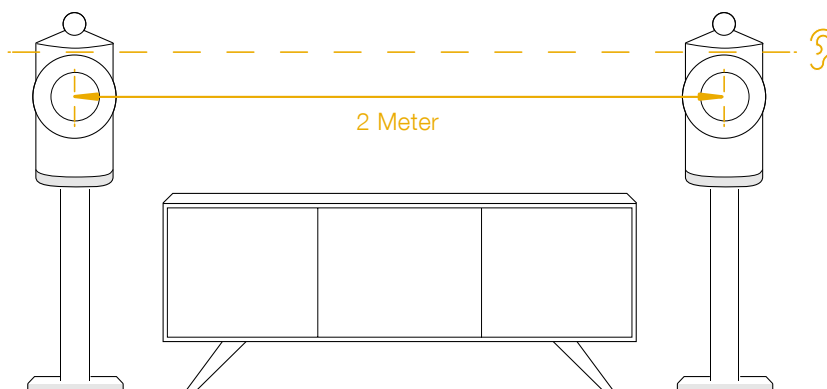
Nachdem alle Verbindungen hergestellt wurden und die Bowers & Wilkins Home App auf Ihrem Mobilgerät installiert ist, können Ihre Formation Duo Lautsprecher eingerichtet werden. Die Formation Duo Lautsprecher haben keinen Netzschalter und sind nach einem kurzen Startvorgang betriebsbereit, sobald sie an das Stromnetz angeschlossen wurden. Sie hören ein Tonsignal, wenn der Startvorgang abgeschlossen ist.

Wenn zuvor noch nicht benutzte Formation Duo-Lautsprecher zum ersten Mal eingeschaltet werden, wechseln sie automatisch in den Setup-Modus, damit die Verbindung zu Ihrem Heimnetzwerk und zu anderen verfügbaren Formation-Geräten hergestellt werden kann. Der Setup-Modus wird durch ein langsames orangefarbenes Aufleuchten der Form-Taste auf den Lautsprechern angezeigt. Formation Duo erscheint nun einrichtungsbereit auch in der Bowers & Wilkins Home App: entweder auf der Startseite der App oder nach Auswahl von „Formation-Produkt hinzufügen“ auf der Konfigurationsseite.

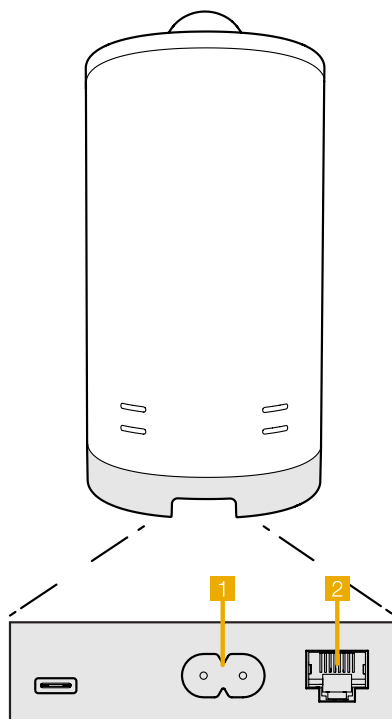
Die Formation Duo-Lautsprecher steuern ihren Betriebszustand und Stromverbrauch vollautomatisch und wechseln nach zwanzig Minuten Inaktivität in einen Energiesparmodus. Daher müssen Sie Formation Duo niemals ausschalten. Wenn Sie dies trotzdem wünschen, trennen Sie die Lautsprecher einfach vom Stromnetz. Formation Duo behält seine Einstellungen auch ohne Netzanschluss bei.

Sie können jeden Formation Duo-Lautsprecher neu starten, indem Sie die Reset-Tasten auf der Rückseite kurz drücken und loslassen. Durch Drücken der Taste wird Formation Duo aus- und wieder eingeschaltet. Alle Einstellungen bleiben beim Neustart von Formation Duo erhalten. Sie können Formation Duo auch über die Konfigurationsseite in der Bowers & Wilkins Home App neu starten. Die Reset-Taste ist in Abbildung 3 dargestellt.

Wenn Sie Formation Duo auf die Standardeinstellungen zurücksetzen möchten, halten Sie die jeweilige Reset-Taste fünf Sekunden lang gedrückt. Beim Neustart wechselt Formation Duo dann in den Setup-Modus. Beim Zurücksetzen werden alle Einstellungen gelöscht. Sie können Formation Duo auch über das Konfigurationsmenü in der Bowers & Wilkins Home App zurücksetzen.

Netzwerkeinrichtung

- Öffnen Sie die Bowers & Wilkins Home App auf Ihrem iOS- oder Android-Gerät, während sich Formation Duo im Setup-Modus befindet und die jeweilige Form-Taste langsam orange blinkt. Die App führt Sie durch den Einrichtungsvorgang.

Hinweis: Formation Duo verwendet während des Einrichtungsvorgangs eine Bluetooth-Verbindung zu dem Gerät, auf dem die Bowers & Wilkins Home App läuft. Bluetooth-Signale haben eine relativ geringe Reichweite und können durch Wände/Hindernisse unterbrochen werden. Wir empfehlen daher, dass Formation Duo und das Gerät mit der Bowers & Wilkins Home App während des Einrichtungsvorgangs nahe beieinander bleiben.

- Die Bowers & Wilkins Home App sucht zunächst im Setup-Modus nach Formation-Produkten und zeigt einen Bildschirm an, in dem Sie zur Auswahl aufgefordert werden. Tippen Sie auf Ihr Formation Duo. Wenn Sie bereits ein Formation-Produkt eingerichtet haben und ein weiteres hinzufügen möchten, wählen Sie auf der Konfigurationsseite in der App die Option „Formation-Produkt hinzufügen“.
- Die Bowers & Wilkins Home App fordert Sie als Nächstes auf, den Raum zu benennen, in dem Ihre Formation Duo Lautsprecher verwendet werden sollen. Sie sehen eine Liste mit Standardnamen für Räume, können aber auch eigene Namen erstellen. Nachdem Sie einen Raumnamen ausgewählt oder erstellt haben, fordert Sie die App auf, die Form-Taste vorne auf einem Formation Duo zu betätigen, um die Auswahl zu bestätigen.
- Wenn eine drahtlose Netzwerkverbindung für Formation Duo verwendet werden soll, erfolgt im nächsten Einrichtungsschritt die Verbindung von Formation Duo mit Ihrem heimischen WLAN-Netz. Die App fordert Sie auf, das richtige WLAN-Netz zu bestätigen und das Passwort einzugeben. Falls Ihr Formation Duo mit einem Ethernet-Kabel an Ihren Netzwerk-Router angeschlossen ist, wird dieser Einrichtungsschritt übersprungen.
- WLAN-Übertragungsmodus 802.11g (2,4 GHz).

Hinweis: Wenn Sie bereits andere Formation-Produkte mit Ihrem WLAN-Netzwerk verbunden haben, müssen Sie für Formation Duo das WLAN-Passwort nicht erneut eingeben.

Hinweis: Es können bis zu acht Bluetooth-Geräte gleichzeitig mit jedem Formation-Raum gekoppelt werden, jedoch werden die Geräte nicht automatisch verbunden und es erfolgt auch keine automatische Wiedergabe.



Abbildung 3
Reset-Taste

3. So verwenden Sie Formation Duo

Grundsätzliches

Sie können mit Formation Duo Audio von Streaming-Diensten wie Spotify, Apple Music und Tidal, von einer Roon-Musikbibliothek, von NAS-Festplatten und Internetradio über eine entsprechende iRadio-App wiedergeben. Wenn Sie weitere Formation-Geräte an Ihr Netzwerk angeschlossen haben, z. B. einen Formation Audio, sind herkömmliche Audioquellen, die daran angeschlossen sind, auch über Formation Duo verfügbar.

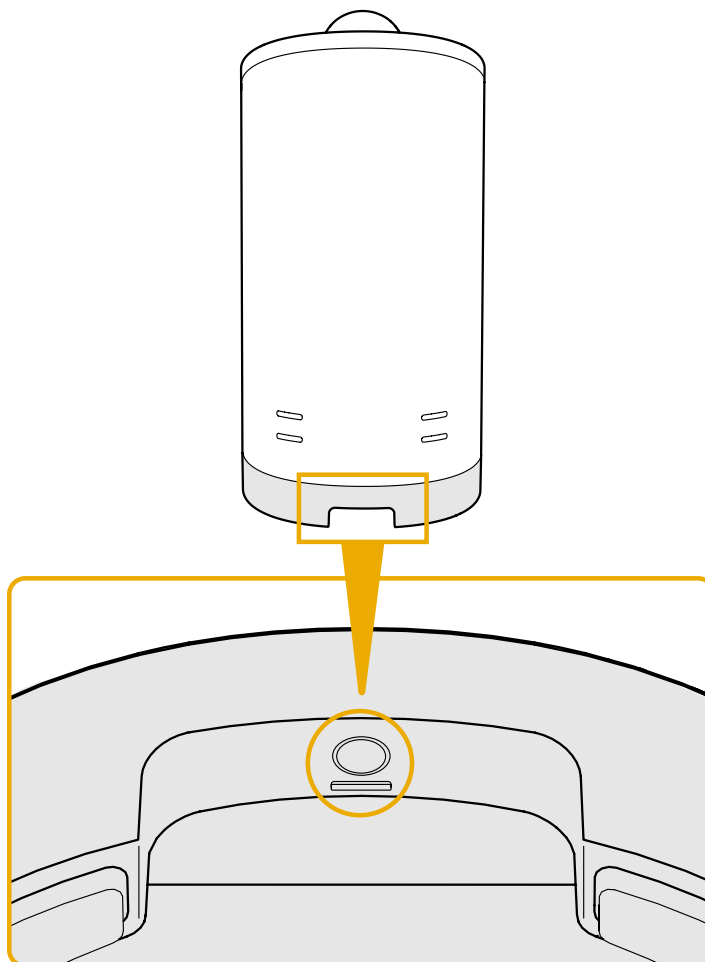
Spaces

Spaces (Räume) sind ein wichtiges Konzept in der Formation-Produktfamilie. Ein Formation-Space ist ein Raum oder ein bestimmter Bereich in Ihrem Zuhause, in dem Sie Musik hören. Jeder Space kann Formation-Produkte in verschiedenen Kombinationen enthalten. Die möglichen Konfigurationen sind in Abbildung 4 dargestellt.

Audiowiedergabe

Mit Hilfe der Bowers & Wilkins Home App können Sie jede verfügbare Audioquelle oder jeden verfügbaren Stream auswählen und abspielen. Während Sie bei der herkömmlichen Wiedergabe von Audioquellen die Wiedergabetaste drücken, müssen Sie zum Streamen an Formation zunächst die jeweilige App aufrufen: die Spotify-App zum Beispiel oder eine Musikbibliothek-App wie Roon. Jede dieser Apps listet Ihre Formation Duo-Räume als verfügbares Wiedergabegerät mittels Airplay, Bluetooth oder (im Falle von Spotify) Spotify Connect auf.







Sobald Audio-Streams im Formation-Netzwerk abgespielt werden, können sie über die Bowers & Wilkins Home App oder über die Form-Taste  vorne auf Formation Duo ausgewählt werden. Durch Betätigen der Form-Taste können die verfügbaren Streams und Quellen der Reihe nach abgerufen werden.

Formation Duo Bedienung und Beleuchtung

Formation Duo verfügt über Tasten an der Vorderseite, mit denen Sie Wiedergabe/Pause steuern, die Lautstärke einstellen und die Quelle/den Stream auswählen können.

- Durch Betätigen von Wiedergabe/Pause  II wird die Audiowiedergabe abwechselnd gestoppt und neu gestartet.

Hinweis: Wiedergabe/Pause funktioniert nur, wenn die Stream-Quelle über Wiedergabe- und Pausenfunktionen verfügt, auf die über Bluetooth- oder Netzwerkverbindungen zugegriffen werden kann.

- Durch Betätigen der Tasten Lauter  und Leiser  wird die lokale Lautstärke eines Netzwerkstreams oder einer lokalen Quelle angepasst. Durch Drücken und Halten der  und -Tasten wird die Lautstärke kontinuierlich erhöht oder verringert.
- Durch Betätigen der Form-Taste  können die aktiven Streams und Quellen, die Formation Duo zur Verfügung stehen, der Reihe nach abgerufen werden.
- Durch anhaltendes Betätigen (für mindestens 2 Sekunden) der Form-Taste  wird die Audiowiedergabe auf diesem Gerät abgeschaltet.

Form-Tastenbeleuchtung

Die Beleuchtung der Form-Taste ändert sich, um verschiedene Betriebszustände anzuzeigen. Die Leuchtzustände sind in Abbildung 5 dargestellt.

TV-Konfigurationen

Formation Bar



Formation Bar + Formation Bass

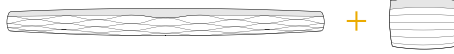

Musik-Konfigurationen

Formation Audio



Formation Wedge

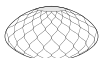

Formation Wedge + Formation Audio



Formation Wedge + Formation Bass



Formation Wedge + Formation Audio + Formation Bass



Formation Duo



Formation Duo + Formation Audio



Formation Duo + Formation Bass



Formation Duo + Formation Audio + Formation Bass



Abbildung 4
Raumkonfigurationen

Anzeige	Betriebszustand
Blinkt weiß	Startvorgang läuft
Pulsiert orange	Wartet auf die Einrichtung
Blinkt orange	Firmware-Update wird durchgeführt
Pulsiert weiß	Audio wird abgerufen
Pulsiert rot	Fehler - Support kontaktieren
Konstant rot	Fehler - Support kontaktieren
Blinkt rot	Reset wird durchgeführt

Abbildung 5
Beleuchtung der Form-Taste

4. Die Bowers & Wilkins Home App

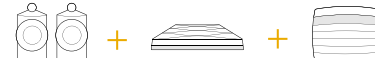
Nachdem Formation Duo konfiguriert und mit Ihrem Netzwerk verbunden ist, öffnet sich die Bowers & Wilkins Home App auf der Startseite. Dort sind der Formation Duo-Raum sowie alle anderen verfügbaren Formation-Räume aufgelistet.

Tippen Sie auf einen Formation-Raum, um aus allen verfügbaren Streams oder Audioquellen auszuwählen. Wenn keine Streams verfügbar sind, öffnen Sie eine Streaming-App (z. B. Spotify) und wählen Sie einen Titel aus. Wählen Sie dann den Formation-Raum aus der Liste der verfügbaren Wiedergabegeräte aus. Wenn Sie nun zur Bowers & Wilkins Home App zurückkehren, wird der Spotify-Stream für den jeweiligen Raum aufgelistet, in dem sich Ihr Formation Duo befindet.

Auf der Startseite der Bowers & Wilkins Home App befindet sich oben rechts ein Einstellungssymbol. Tippen Sie auf das Symbol, um das Konfigurationsmenü zu öffnen. Dieses Menü bietet Optionen zum Konfigurieren und Zurücksetzen Ihrer Formation-Geräte und zum Umbenennen Ihrer Formation-Räume. Updates für die App und die Firmware der Formation-Geräte werden ebenfalls über dieses Menü abgerufen.

Zurechtfinden in der Bowers & Wilkins Home App

Die Bowers & Wilkins Home App sucht beim Öffnen nach verfügbaren Formation-Räumen und zeigt dann die Startseite mit den gefundenen Räumen an.

Unter jedem Raum zeigt die App die aktuelle Aktivität an. Wenn Sie auf einen aktiven Raum tippen, erscheint ein Wiedergabe-Bildschirm, auf dem Sie die Lautstärke und Wiedergabe/Pause steuern können.

Der Wiedergabe-Bildschirm bietet auch die Option „Verfügbare Räume“, mit der der Stream, der im jeweils ausgewählten Raum abgespielt wird, auf einen anderen Raum übertragen oder in mehreren Räumen wiedergegeben werden kann. Der Bildschirm „Verfügbare Räume“ bietet zudem die Möglichkeit, die Lautstärke zu regeln – sowohl über alle Räume hinweg als auch in einzelnen Räumen.

Die Konfigurationsseite der Bowers & Wilkins Home App wird durch Tippen auf das Einstellungssymbol geöffnet. Das Menü der Grundeinstellungen listet jeden Raum und die Anzahl der in jedem Raum vorhandenen Formation-Geräte auf.

Wenn Sie auf einen Raum tippen, der im Konfigurationsmenü aufgeführt ist, erhalten Sie Zugriff auf die Einstellungen für den Raum und dort vorhandene Formation-Geräte. Tippen Sie auf den Raumnamen, um auf die Raumeinstellungen zuzugreifen, und tippen Sie auf den Gerätenamen, um auf die Geräteeinstellungen zuzugreifen. Die verfügbaren Geräteeinstellungen hängen vom jeweiligen Gerät ab.

Hinweis: Wenn das Einstellungssymbol in der Bowers & Wilkins Home App einen gelben Punkt anzeigt, bedeutet dies, dass ein Firmware-Update für Formation verfügbar ist. Das Firmware-Update wird über das Konfigurationsmenü gestartet. Sie sollten immer darauf achten, die Version der Bowers & Wilkins Home App und die Firmware Ihrer Formation-Geräte auf dem neuesten Stand zu halten. Dadurch wird nicht nur die höchste Zuverlässigkeit gewährleistet, sondern Sie profitieren auch von neuen Formation-Funktionen.

5. Formation Musik-Streams und Quellen

Verwendung von Spotify

Nutzen Sie Ihr Handy, Tablet oder Ihren Computer als Fernbedienung für Spotify. Eine entsprechende Anleitung finden sie unter spotify.com/connect.

Die Spotify-Software unterliegt Lizenzen von Drittanbietern: <https://www.spotify.com/connect/third-party-licenses>.

Verwendung von Airplay

Mit Hilfe von Airplay können Audio-Apps auf Apple-Mobilgeräten, Notebooks oder Desktops, Inhalte über ein Netzwerk an Airplay-kompatible Lautsprecher wie Formation Duo übertragen. Airplay-fähige Apps zeigen das Airplay-Symbol an.

Um Airplay zu verwenden, öffnen Sie die gewünschte Audio-App und wählen Sie die Musik aus, die Sie abspielen möchten. Tippen Sie auf das Airplay-Symbol, um eine Liste der verfügbaren Geräte anzuzeigen, gefolgt von dem Formation-Raum, in dem Sie Musik hören möchten.

Hinweis: Es ist möglich, Audio über Airplay auf mehreren Geräten gleichzeitig zu streamen. Wiedergabequalität und Synchronisierung hängen dann jedoch von der Leistungsfähigkeit Ihres Heimnetzwerks ab. Wenn Sie Audio gleichzeitig in mehreren Formation-Räumen wiedergeben möchten, können Sie die Synchronisierung erheblich verbessern, indem Sie mehrere Räume in der Bowers & Wilkins Home App auswählen.

Verwendung von Roon

Roon ist eine funktionsreiche Musikbibliothek- und Wiedergabe-App zur Verwaltung und zum Abspielen aller in Ihrem Netzwerk verfügbaren Musikdateien. Auf diese Weise ist eine problemlose Wiedergabe in allen Ihren Formation-Räumen und auf anderen Roon-fähigen Audiogeräten möglich. Roon ist für mobile Geräte, Laptops oder Desktops verfügbar.

Wenn Sie Roon öffnen, wird Ihre gesamte Audiobibliothek einschließlich Metadaten und Cover zusammen mit allen Formation-Räumen und anderen verfügbaren Netzwerk-Audiogeräten angezeigt. Wählen Sie einfach die gewünschte Musik und den Formation-Raum, in dem Sie sie hören möchten.

Hinweis: Es ist möglich, Audio von Roon auf mehrere Geräte gleichzeitig zu streamen. Wiedergabequalität und die Synchronisierung hängen dann jedoch von der Leistungsfähigkeit Ihres Heimnetzwerks ab. Wenn Sie Audio gleichzeitig in mehreren Formation-Räumen wiedergeben möchten, können Sie die Synchronisierung erheblich verbessern, indem Sie mehrere Räume in der Bowers & Wilkins Home App auswählen.

Bluetooth-fähige Audio-Apps zeigen das Bluetooth-Symbol an.

Um Bluetooth zu verwenden, stellen Sie sicher, dass der gewünschte Formation-Raum im Bluetooth-Konfigurationsmenü Ihres Geräts ausgewählt ist. Öffnen Sie dann die Audio-App, die Sie verwenden möchten, und wählen Sie die gewünschte Musik. Tippen Sie auf das Symbol für Wiedergabegeräte, um eine Liste der verfügbaren Geräte anzuzeigen, gefolgt von dem Formation-Raum, in dem Sie Musik hören möchten.

6. Reinigung

Zum Reinigen von Formation Duo wischen Sie die Oberseite mit einem sauberen, fusselfreien Tuch ab. Das Gitter kann mit einer weichen Bürste gereinigt werden. Wenn Sie Reinigungsflüssigkeit verwenden möchten, tragen Sie diese auf das Reinigungstuch und nicht direkt auf Formation Duo auf. Testen Sie zunächst an einer kleinen, unauffälligen Stelle, da einige Reinigungsprodukte bestimmte Oberflächen beschädigen können. Verwenden Sie daher keine scharfen bzw. säure- oder alkalihaltigen oder antibakteriellen Produkte.

7. Support

Wenn Sie weitere Hilfe oder Beratung zu Formation Duo benötigen, besuchen Sie bitte die folgende Support-Seite für Formation www.bowerswilkins.com/support.

Umweltinformationen

Dieses Produkt entspricht den internationalen Richtlinien über die Beschränkung der Verwendung bestimmter gefährlicher Stoffe in Elektro- und Elektronikgeräten (RoHS), der Verordnung zur Registrierung, Bewertung, Zulassung und Beschränkung chemischer Stoffe (REACH) und den Richtlinien über Elektro- und Elektronik-Altgeräte (WEEE). Erkundigen Sie sich bezüglich des Recyclings bzw. der Entsorgung dieses Produktes bei der örtlichen Abfallentsorgung.