



ENGLISH

ESPAÑOL

OWNER'S MANUAL

WASHING MACHINE

Read this owner's manual thoroughly before operating the appliance and keep it handy for reference at all times.

WT7900H*A



MFL68267072
Rev.05_032519

www.lg.com
Copyright © 2018-2019 LG Electronics Inc. All Rights Reserved.

TABLE OF CONTENTS

3 SAFETY INSTRUCTIONS

- 3 IMPORTANT SAFETY INSTRUCTIONS

7 PRODUCT OVERVIEW

- 7 Parts
- 7 Accessories

8 INSTALLATION

- 8 Tools Needed
- 8 Installation Overview
- 9 Product Specifications
- 10 Choosing the Proper Location
- 11 Unpacking and Removing Shipping Material
- 12 Connecting the Water Lines
- 13 Connecting the Drain Hose
- 14 Leveling the Washer
- 15 Connecting to the Power Supply
- 15 Testing the Washer

16 OPERATION

- 16 Using the Washer
- 17 Sorting Laundry
- 18 Loading the Washer
- 19 Adding Cleaning Products
- 22 Control Panel
- 24 Wash Cycles
- 26 Cycle Guide
- 29 Cycle Modifier Buttons
- 30 Special Care Features
- 31 Option Buttons

33 SMART FUNCTIONS

- 33 LG SmartThinQ Application
- 36 Smart Diagnosis™ Function

37 MAINTENANCE

- 37 Regular Cleaning
- 39 Cleaning the Water Inlet Filters
- 40 Care in Cold Climates

41 TROUBLESHOOTING

- 41 Before Calling for Service

49 LIMITED WARRANTY

- 49 FOR USA
- 52 Warranty Exceptions (U.S.)

SAFETY INSTRUCTIONS

READ ALL INSTRUCTIONS BEFORE USE

Your safety and the safety of others are very important.

We have provided many important safety messages in this manual and on your appliance. Always read and follow all safety messages.

This is the safety alert symbol.



This symbol alerts you to potential hazards that can kill or injure you and others.

All safety messages will follow the safety alert symbol and either the word WARNING or CAUTION.

These words mean:



WARNING

If you do not follow instructions, it could result in death or serious injury.



CAUTION

If you do not follow instructions, it could result in minor or moderate injury or damage to the product.

All safety messages tell you what the potential hazard is, tell you how to reduce the chance of injury, and tell you what may happen if the instructions are not followed.

IMPORTANT SAFETY INSTRUCTIONS



WARNING

To reduce the risk of explosion, fire, death, electric shock, scalding or injury to persons when using this product, follow basic precautions, including the following:

INSTALLATION

- Adhere to all industry recommended safety procedures including the use of long-sleeved gloves and safety glasses.
- Never attempt to operate this appliance if it is damaged, malfunctioning, partially disassembled, or has missing or broken parts, including a damaged cord or plug.
- Before use, the appliance must be properly installed as described in this manual.
- To reduce the risk of severe injury or death, follow all installation instructions.
- Refer to the INSTALLATION INSTRUCTIONS for detailed grounding procedures. Installation instructions are packed with the appliance for the installer's reference. If the appliance is moved to a new location, have it checked and reinstalled by qualified service personnel.
- Moving or installation of the appliance requires two or more people.
- Do not install the appliance in humid spaces.
- Store and install the appliance where it will not be exposed to temperatures below freezing or exposed to outdoor weather conditions.
- This appliance is not designed for maritime use or for mobile installations such as in RVs, trailers, or aircraft.

- Keep packing materials out of the reach of children. Packaging material can be dangerous for children. There is a risk of suffocation.
- Destroy the carton, plastic bag, and other packing materials after the appliance is unpacked. Children might use them for play. Cartons covered with rugs, bedspreads, or plastic sheets can become airtight chambers.
- The appliance must be installed and electrically grounded by qualified service personnel in accordance with local codes.
- Do not, under any circumstances, cut or remove the third (ground) prong from the power cord.
- When installing or moving the appliance, be careful not to pinch, crush, or damage the power cord.
- Connect to a properly rated, protected, and sized power circuit to avoid electrical overload.
- This appliance must be positioned near to an electrical power supply.
- Disconnect the power cord, house fuse or circuit breaker before installing or servicing the appliance.
- The power cord of this appliance is equipped with a 3-prong (grounding) plug which mates with a standard 3-prong (grounding) wall outlet to minimize the possibility of electric shock from this appliance.
- Use new hoses when connecting the appliance to the water supply. Do not reuse old hoses.

OPERATION

- Read all instructions before using the appliance and save these instructions.
- Use this appliance only for its intended purpose.
- If the product has been submerged, contact an LG Electronics customer information center for instructions before resuming use.
- If you detect a strange sound, a chemical or burning smell, or smoke coming from the appliance, unplug it immediately, and contact an LG Electronics customer information center.
- Under certain conditions, hydrogen gas may be produced in a hot-water system that has not been used for two weeks or more. **HYDROGEN GAS IS EXPLOSIVE.** If the hot-water system has not been used for such a period, before using the appliance turn on all hot water faucets and let the water flow from each for several minutes. This will release any accumulated hydrogen gas. As the gas is flammable, do not smoke or use an open flame during this time.
- Do not reach into the washer if the tub or drum, agitator, or any interior parts are moving. Before loading, unloading, or adding items, press Start/Pause and allow the tub or drum to coast to a complete stop before reaching inside.
- This appliance is not intended for use by persons (including children) with reduced physical, sensory or mental capabilities, or lack of experience and knowledge, unless they have been given supervision or instruction concerning the use of the appliance by a person responsible for their safety.
- Do not allow children or pets to play on, in or with the appliance. Close supervision is necessary when the appliance is used near children or pets.
- Keep laundry products out of children's reach. To prevent injury to persons, observe all warnings on product labels.
- Repair or immediately replace all power cords that have become frayed or otherwise damaged. Do not use a cord that shows cracks or abrasion damage along its length or at either end.
- Never unplug the appliance by pulling on the power cord. Always grip the plug firmly and pull straight out from the outlet.
- Do not use an extension cord or adapter with this appliance.
- Do not grasp the power cord or touch the appliance controls with wet hands.
- Do not modify or extend the power cord.

- If the electrical supply cord is damaged, it must only be replaced by the manufacturer or its service agent or a similar qualified person in order to avoid a hazard.
- Do not put oily or greasy clothing, candles or flammable materials on top of the appliance.
- Keep the area underneath and around your appliances free of combustible materials (lint, paper, rags, etc.), gasoline, chemicals and other flammable vapors and liquids.
- Do not store or use gasoline or other flammable vapors and liquids in the vicinity of this or any other appliance.
- Do not mix chlorine bleach with ammonia or acids such as vinegar. Follow package directions when using laundry products. Incorrect usage can produce poisonous gas, resulting in serious injury or death.
- Never use harsh chemicals, abrasive cleaners, or solvents to clean the washer. They will damage the finish.
- Do not wash articles that have been previously cleaned in, washed in, soaked in, or spotted with gasoline, dry-cleaning solvents, vegetable or cooking oil, or other flammable or explosive substances, as they give off vapors that could ignite or explode.
- Do not add gasoline, dry cleaning solvents, or other flammable or explosive substances to the wash water. These substances give off vapors that could ignite or explode.
- In the event of a gas leak (propane gas, LP gas, etc.) do not operate this or any other appliance. Open a window or door to ventilate the area immediately.
- Do not tamper with controls.
- Fix the drain hose securely in place to avoid flooding.
- Do not abuse, sit on, or stand on the lid (door) of the appliance.
- Keep hands and foreign objects clear of the lid (door) and latch area when closing the lid (door).
- Always check the inside of the appliance for foreign objects.

MAINTENANCE

- Do not repair or replace any part of the appliance. All repairs and servicing must be performed by qualified service personnel unless specifically recommended in this owner's manual. Use only authorized factory parts.
- Disconnect this appliance from the power supply before cleaning and attempting any user maintenance. Turning the controls to the OFF position does not disconnect this appliance from the power supply.
- Remove any dust or foreign matter from the power plug pins.
- Do not disassemble or repair the appliance by yourself.
- Remove the lid (door) before the appliance is removed from service or discarded to avoid the danger of children or small animals getting trapped inside.
- Make sure the dispenser drawer or lid (door) is closed at all times when not being filled with laundry products.

GROUNDING INSTRUCTIONS

- Improper connection of the equipment-grounding conductor can result in a risk of electric shock. Check with a qualified electrician or service personnel if you are in doubt whether the appliance is properly grounded. Do not modify the plug provided with the appliance; if it will not fit the outlet, have a proper outlet installed by a qualified electrician.
- The appliance must be grounded. In the event of a malfunction or breakdown, grounding will reduce the risk of electric shock by providing a path of least resistance for electric current. The appliance is equipped with a cord having an equipment-grounding conductor and a grounding plug. The plug must be plugged into an appropriate outlet that is installed and grounded in accordance with all local codes and ordinances.

 CAUTION

To reduce the risk of minor or moderate injury to persons, malfunction, or damage to the product or property when using this product, follow basic precautions, including the following:

INSTALLATION

- Install the product on a firm and level floor.

OPERATION

- Do not place objects on top of the appliance.
- Turn off the water faucets and unplug the appliance if the appliance is to be left for an extended period of time, such as during vacations.
- ALWAYS follow the fabric care instructions supplied by the garment manufacturer.
- Use fabric softeners or products to eliminate static only as recommended by the manufacturer.
- Do not combine laundry products for use in one load unless specified on the label.
- Do not touch draining water which may be hot.
- If the drain hose and the water supply hose are frozen in winter, defrost before using the appliance.
- Do not store or spill liquid detergents, cleaners, or bleaches (chlorine bleach, oxygen bleach) on the appliance. Doing so may result in corrosion, discoloration or damage to the surface of the appliance.
- Clothing or articles that are waterproof or water resistant must be washed in the Waterproof cycle only. (e.g. water resistant clothing, mattress covers, outdoor clothes, plastic mats, etc.) Otherwise, it may result in personal injury or damage to the washer, clothes, walls, floor, and surrounding objects due to abnormal vibration.

SAVE THESE INSTRUCTIONS

PRODUCT OVERVIEW

Parts

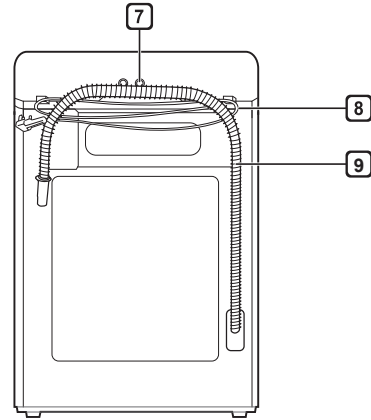
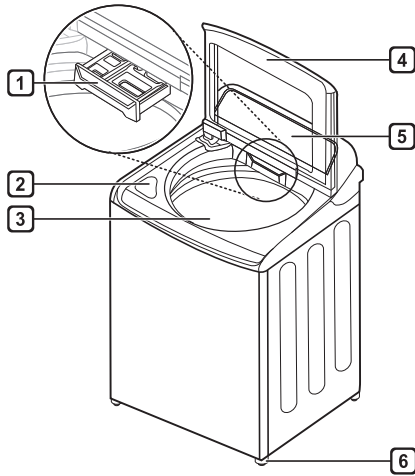

1 Detergent Dispenser

3 Tub

5 Control Panel

7 Water Inlets

2 Liquid Bleach
Compartment

4 Lid (Door)

6 Leveling Feet

8 Power Cord

9 Drain Hose

Accessories

Included Accessories



Tie Strap

Required Accessories



Hot and Cold Water Hoses

NOTE

- The images in this guide may be different from the actual components and accessories, which are subject to change by the manufacturer without prior notice for product improvement purposes.
- For your safety and for extended product life, use only authorized components. The manufacturer is not responsible for product malfunction or accidents caused by the use of separately purchased unauthorized components or parts.

INSTALLATION

Tools Needed



Pliers

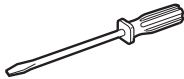

Flat-blade
Screwdriver

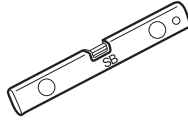

Level

Installation Overview

Please read the following installation instructions first after purchasing this product or transporting it to another location.

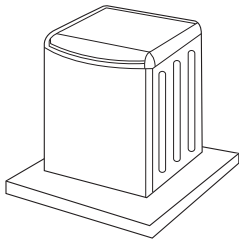

Choosing the proper location

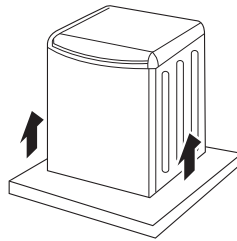

Unpacking and removing shipping
material

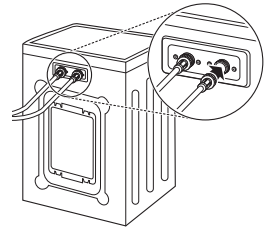

Connecting the water lines

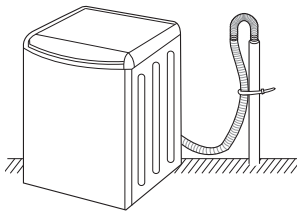

Connecting the drain hose

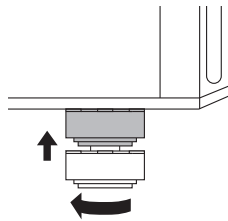

Leveling the washer

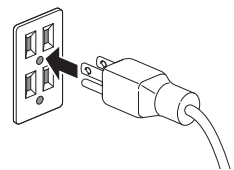

Connecting to the power supply

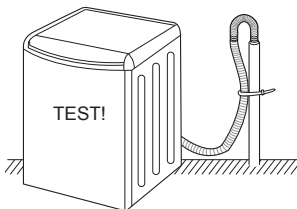

Testing the washer

Product Specifications

The appearance and specifications listed in this manual may vary due to constant product improvements.

Electrical requirements	120 VAC @ 60 Hz
Min. / Max. water pressure	20 - 120 psi (138 - 827 kPa)
Dimensions	27" (W) X 28 3/8" (D) X 44 1/2" (H), 57 1/4" (H with lid (door) open) 68.6 cm (W) X 72.1 cm (D) X 113 cm (H), 145.3 cm (H with lid (door) open)
Net weight	132.3 lbs. (60.0 kg)
Max spin speed	950 RPM (±50 rpm)

WARNING

- Moving or installation of the appliance requires two or more people. Failure to follow these instructions may result in injury.
- Store and install the appliance where it will not be exposed to temperatures below freezing or exposed to outdoor weather conditions. Failure to follow this warning can cause product or part failure, serious injury, fire, electric shock, or death.
- Properly ground the washer to conform with all governing codes and ordinances. Failure to follow this warning can cause serious injury, fire, electric shock, or death.
- To reduce the risk of electric shock, do not install the appliance in humid spaces. Failure to follow this warning can cause serious injury, fire, electric shock, or death.
- To ensure proper airflow, do not block the large opening on the bottom of the washer with carpeting or other materials.
- Do not remove the ground prong. Do not use an adapter or extension cord. Plug into a grounded 3-prong outlet. Failure to follow this warning can cause serious injury, fire, electric shock, or death.
- Certain internal parts are intentionally not grounded and may present a risk of electric shock only during servicing. Service personnel-do not contact the following parts while the appliance is energized. : pump, motor, noise filter cover, and heater (on applicable models).

Choosing the Proper Location

Install the washer on a solid floor that is strong and rigid enough to support the weight of the washer, even when fully loaded, without flexing or bouncing. If the floor has too much flex, you may need to reinforce it to make it more rigid. If the floor is not solid, it may cause severe vibration and noise.

NOTE

- Before installing the washer, make sure the floor is clean, dry and free of dust, dirt, water and oil so the washer feet cannot slide easily. Leveling feet that can move or slide on the floor can contribute to excess vibration and noise due to poor contact with the floor.
- Allow for sufficient space between the walls and the washer for installation.

Power Outlet

- The power outlet must be within 60 inches (1.5 m) of either side of the washer.
- The appliance and outlet must be positioned so that the plug is easily accessible.
- Do not overload the outlet with more than one appliance.
- The outlet must be grounded in accordance with current electrical wiring codes and regulations.
- Use a time-delay fuse or circuit breaker.

NOTE

- It is the personal responsibility and obligation of the product owner to have a proper outlet installed by a qualified electrician.

Flooring

- To minimize noise and vibration, the washer must be installed on a solidly constructed floor.
- Allowable slope under the entire washer is a maximum 1 inch difference from side to side or from front to back.
- Installing on carpeting and soft tile surfaces is not recommended.
- Never install the washer on a platform or weakly supported structure.

NOTE

- The washer must be installed on firm flooring to minimize vibration during the spin cycle. Concrete flooring is best, but a wood floor is sufficient, provided it is built to FHA standards.

Floor Installation

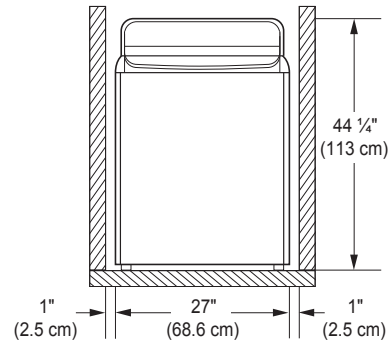

To ensure sufficient clearance for water lines, the drain line and airflow, allow minimum clearances of at least 1 inch (2.5 cm) at the sides and 4 inches (10 cm) behind the unit. Be sure to allow for wall, door, or floor moldings that may increase the required clearances.

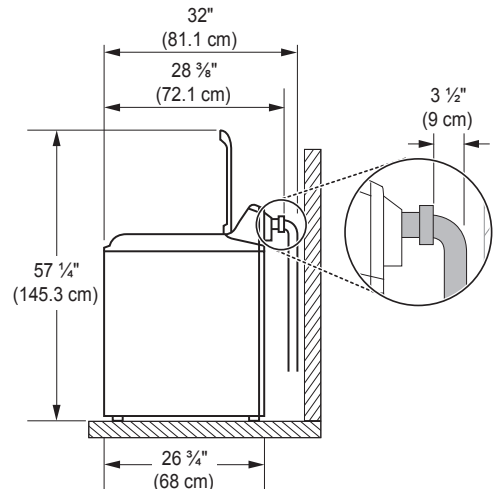

- Minimum vertical space from floor to overhead shelves, cabinets, ceilings, etc., is 58 inches (147 cm).

Unpacking and Removing Shipping Material

Unpack all shipping materials from the washer for proper operation and inspect it for shipping damage.

CAUTION

- Failure to remove shipping materials can cause excessive noise and vibration.

1 Lift the washer off the foam base.

After removing the carton and shipping material, lift the washer off the foam base. Make sure the plastic tub support comes off with the base and is not stuck to the bottom of the washer.

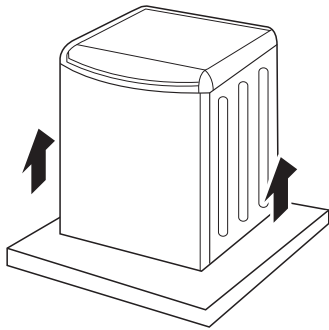

If you must lay the washer down to remove the base packaging materials, always protect the side of the washer and lay it carefully on its side. Do not lay the washer on its front or back.

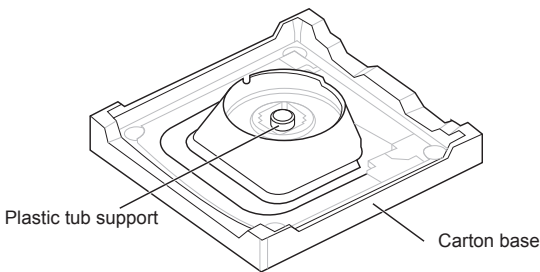

- 2 To prevent damage, do not remove the foam block containing the owner's manual, parts, and laundry product samples from the washer tub until the washer is in the final location.

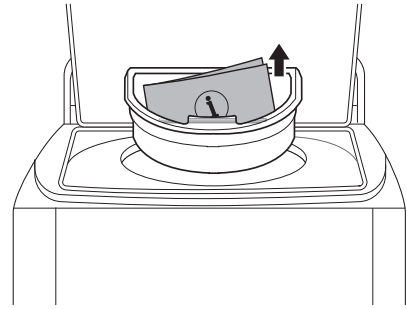

NOTE

- Once removed, save the foam block for future use. If the washer needs to be moved, the foam block will help prevent damage during transportation.

- 3 Unfasten the power cord from the back of the washer.

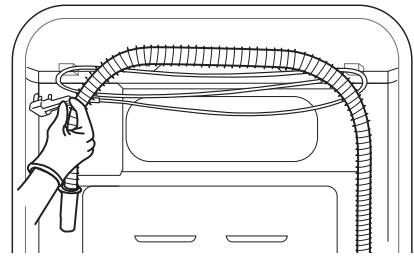

Connecting the Water Lines

To avoid the risk of costly water damage, purchase and install new inlet hoses when installing the washer.

1 Check the fittings and seals.

Inspect the threaded fitting on each hose and make sure there is a rubber seal in place in both ends of each hose to prevent leaking.

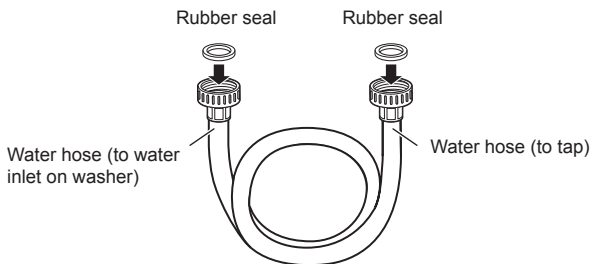

2 Connect the water supply hoses.

Connect the water supply hoses to the hot and cold water faucets tightly by hand and then tighten another 2/3 turn with pliers. Connect the blue hose to a cold water faucet and the red hose to a hot water faucet.

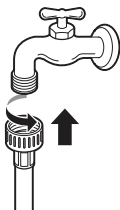

3 Flush out the inlet hoses.

After connecting the inlet hoses to the water faucets, turn on the water faucets to flush out foreign substances (dirt, sand or sawdust) in the water lines. Let water drain into a bucket, and check the water temperature to make sure you've connected the hoses to the correct faucets.

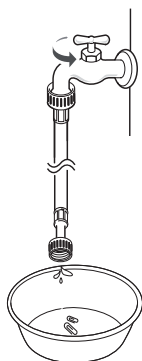

4 Attach the water lines to the back of the washer.

Attach the hot water line to the hot water inlet on the back of the washer. Attach the cold water line to the cold water inlet on the back of the washer. Tighten the fittings securely. Turn ON both faucets all the way and check for leaks at both ends of the hoses.

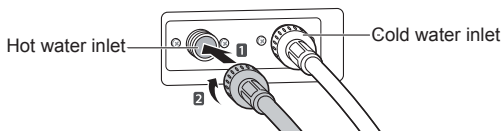

! WARNING

- Do not overtighten the hoses or cross-thread the hose fittings. Overtightening or cross-threading can damage the valves or couplings, resulting in leaking and property damage.
- Do not reuse old hoses. Use only new hoses when installing the washer. Old hoses could leak or burst causing flooding and property damage. Contact an LG Customer Information Center for assistance in buying hoses.

NOTE

- Periodically check the hoses for cracks, leaks, and wear, and replace the hoses every five years. Do not stretch the water hoses intentionally, and make sure that they are not pinched, crushed or kinked by other objects.
- Water supply pressure must be between 20 psi and 120 psi (138 – 827 kPa). If the water supply pressure is more than 120 psi, a pressure reducing valve must be installed.
- To provide optimum washing performance, the hot water temperature should be set at 120 – 135 °F (48 – 57 °C) and the cold at 60 °F (15 °C).
- The washer should never be installed or stored in a location subject to freezing temperatures. Damage to the water lines and internal mechanisms of the washer can result. If the washer was exposed to freezing temperatures prior to installation, allow it to stand at room temperature for several hours before use and check for leaks prior to operation.
- Do not use flood-preventing hoses with auto shutoff devices. The devices can be tripped during fill and prevent the machine from filling properly.

Connecting the Drain Hose

Connect the drain hose to either a standpipe or laundry tub.

NOTE

- The drain hose should always be properly secured. Failure to properly secure the drain hose can result in flooding and property damage.
- The drain must be installed in accordance with any applicable local codes and regulations.
- Make sure that the drain hose is not stretched, pinched, crushed, or kinked.
- Do not install the drain hose with the end lower than 29.5 inches (75 cm) or higher than 96 inches (244 cm) above the bottom of the washer or more than 60 inches (152 cm) away from the washer.
- Never create an airtight seal between the hose and the drain with tape or other means. If no air gap is present, water can be siphoned out of the tub resulting in poor wash/rinse performance or clothing damage.
- Normal height of the end of the hose should be approximately 35 inches (89 cm) to 47 inches (120 cm) from the floor.

- 3 If the water valves and drain are built into the wall, fasten the drain hose to one of the water hoses with the tie strap provided (ribbed side on inside).

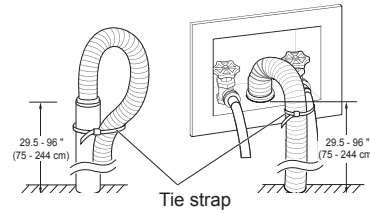

CAUTION

- Do not insert the end of the drain hose into the standpipe more than 8 inches (20 cm). Doing so can cause siphoning, odors, or improper draining.

NOTE

- If the drain is large enough for the flange on the hose to fit inside, then do not insert the flange more than 1-2 inches into the drain.

Option 1: Standpipe

- 1 Insert the end of the drain hose into the standpipe.
- 2 Use the provided tie strap to secure the drain hose in place.

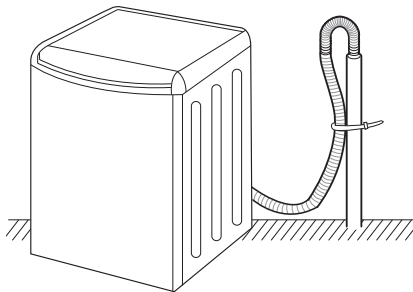

Option 2: Laundry Tub

- 1 Hang the end of the drain hose over the side of the laundry tub.
- 2 Use the provided tie strap to secure the drain hose in place.

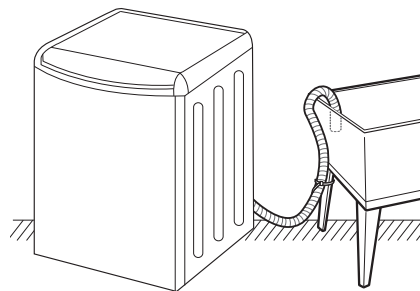

Leveling the Washer

The tub of the washer spins at very high speeds. To minimize vibration, noise, and unwanted movement, the floor must be a level, solid surface.

NOTE

- Adjust the leveling feet only as far as necessary to level the washer. Extending the leveling feet more than necessary can cause the washer to vibrate.
- Before installing the washer, make sure that the floor is clean, dry and free of dust, dirt, water and oil so the washer feet cannot slide easily. Feet that move or slide on the floor can contribute to excessive vibration and noise due to poor contact with the floor.

1 Position the washer in its final location.

Take special care not to pinch, strain, or crush the water and drain lines. If you have a carpenter's level, you can use it to check that the washer is level. The slope beneath the washer should not exceed 1 inch, and all four leveling feet must rest firmly on the floor.

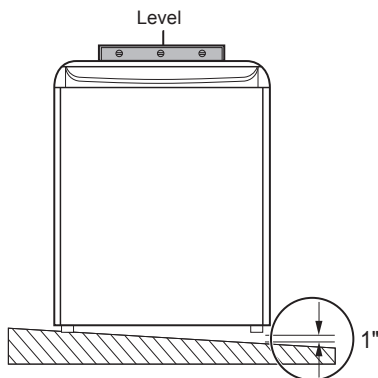

2 Open the lid (door) and look from above to see if the tub is centered.

If the tub is NOT centered, readjust the front feet. If you have a level, check the washer with the level.

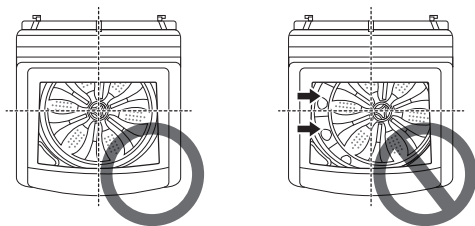

NOTE

- To check if the washer is level from side to side, place a level on the back edge of the lid (door).
- To check if the washer is level from front to back, place a level at the side of the washer on the edge where the cabinet side meets the top cover. Do not place the level on the top of the lid (door). Using these surfaces will result in the washer being unlevel.

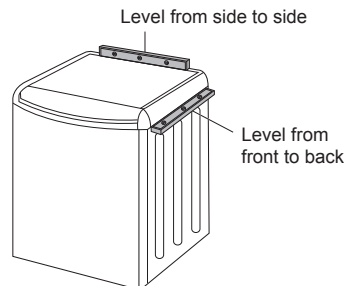

3 Adjust the lower leveling feet.

Turn in one direction to raise the washer or the other direction to lower it.

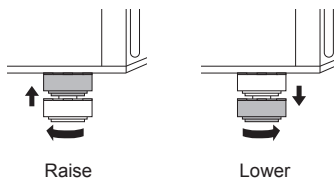

4 Recheck the washer's levelness.

Push or rock the top edges of the washer gently to make sure the washer does not rock. If the washer rocks, repeat steps 1-3.

CAUTION

- Using the washer without leveling it may cause excess vibration and noise, leading to a machine malfunction.
- Extend the leveling feet only to level the washer. If you extend the leveling feet unnecessarily, it may cause abnormal vibration of the washer.

NOTE

- If the washer is not level, the lid (door) may not stay open properly. If this happens, extend the front leveling legs until the washer is level from front to back.

Connecting to the Power Supply

The washer should be plugged into a 120-VAC, 60 Hz grounded 3-prong outlet. Plug in the washer.

WARNING

- Do not use a worn or damaged power cord or power plug. Replace or repair it immediately. Failure to do so may result in death, fire, electric shock, or malfunction.
- Do not modify the power cord and plug provided with the appliance. Do not damage it when installing or moving the washer. Doing so may result in death, fire, electric shock, or malfunction.
- Make sure that the washer is grounded.
- Connect this washer to a grounded outlet conforming to the rating prior to use. Failure to do so may result in fire, electric shock, or malfunction.
- Do not damage or cut off the ground prong of the power cord. Doing so may cause death, fire, electric shock, or product malfunction.
- Improper connection of the equipment-grounding conductor can result in risk of electric shock. Check with a qualified electrician or service technician if you are in doubt as to whether the appliance is properly grounded. If it does not fit the outlet, have a proper outlet installed by a qualified electrician.
- The appliance and outlet must be positioned so that the plug is easily accessible.
- Do not use adapters or extension cords. Doing so may result in serious injury, fire, electric shock, or death.
- For best performance, plug the washer into its own individual outlet. This helps prevent overloading house wiring circuits which could cause a fire hazard from overheated wires.
- If necessary, use a new, UL-listed 3-prong adapter or 3-wire extension cord with a 3-prong (grounding) plug rated at no less than the branch circuit. Do not use an extension cord longer than 3 feet. Failure to follow these warnings may result in serious injury, fire, electric shock, or death.



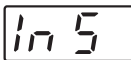
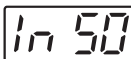
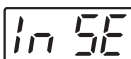

Testing the Washer

Check if the washer is properly installed and run a test cycle.



- 1 Make sure the tub is empty. Do not load anything in the tub for this test.
- 2 Press the **Power** button then immediately press and hold both the **Spin** and **Soil** buttons until an  code appears in the display. (See below for a key to the codes.)



Display	Information
	Initial test
	Previous test result was good.
	Previous test was ended with an error.

NOTE

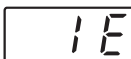
-  is displayed first, and ,  or  is displayed.
- The indication is different for each model.

- 3 Press the **Start/Pause** button.
The washer will start the test, which will last about 3 minutes. The test automatically checks the water inlet hoses and the drain hose.
- 4 Check the display for results.
If error code is displayed, refer to the following guide.

Error Code	Solution
	Fully open the water faucets. Straighten out any kinks in the inlet hoses and make sure the hoses are not pinned against the wall or under the washer.
	Straighten out any kinks in the drain hose and make sure the hose is not pinned against the wall or under the washer. Remove and flush out the drain hose to remove clogs. Adjust or repair the drain. Maximum drain height is 96 inches.

- 5 End of cycle.
At the end of the test cycle,  or  will display. The test cycle will end and the washer will shut off automatically after a short delay.

OPERATION

Using the Washer

WARNING

- To reduce the risk of fire, electric shock, or injury to persons, read the SAFETY INSTRUCTIONS before operating this appliance.

1 Sort laundry and load the washer.

Sort laundry by fabric type, soil level, color and load size, as needed. Open the lid (door) and load items into the washer.

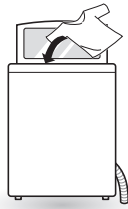

2 Add cleaning products.

Add the proper amount of HE (High-Efficiency) detergent to the detergent dispenser. If desired, add bleach or fabric softener to the appropriate dispensers.

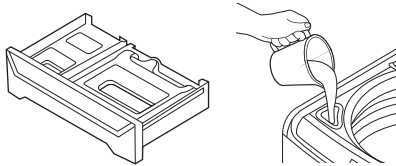

3 Turn on the washer.

Press the **Power** button to turn on the washer. The lights above the cycle buttons will illuminate and a chime will sound.

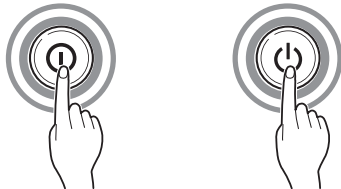

4 Select a cycle.

Turn the cycle selector knob or press the cycle buttons repeatedly until the desired cycle is selected. The preset wash temperature, spin speed, soil level and option settings for that cycle are shown.

- Pressing the **Start/Pause** button without selecting a cycle will cause the Normal cycle to begin immediately.

5 Adjust settings.

Default settings for the selected cycle can now be changed, if desired, using the cycle modifier and option buttons.

NOTE

- Not all modifiers and options are available on all cycles. A different chime sounds and the LED does not light up if the selection is not allowed.

6 Begin cycle.

Press the **Start/Pause** button to begin the cycle. The lid (door) locks, and the washer agitates briefly without water to measure the weight of the load.



7 Additional garments can be added to the tub while the Add Garment light is on.

The **Add Garment** light illuminates near the beginning of the wash cycle to indicate when it is safe to add items to the load. Press the **Start/Pause** button to pause the cycle and add garments to the load. Press the **Start/Pause** button to resume the cycle.

NOTE

- Adding items after the Add Garment light turns off may result in poor wash performance.

8 End of cycle.

When the cycle is finished, a melody sounds. Immediately remove the clothing from the washer to reduce wrinkling.

- If the washer includes lint filters, remember to check them after every 2 to 3 loads.

Sorting Laundry

CAUTION

- The washer can be fully loaded, but the tub should not be tightly packed with items. The lid (door) of the washer should close easily.
- Use the Bedding cycle for buoyant or nonabsorbent items such as pillows or comforters. Failure to follow this caution can result in leakage.
- Clothing or articles that are waterproof or water resistant must be washed in the Waterproof cycle only. (e.g. water resistant clothing, mattress covers, outdoor clothes, plastic mats, etc.) Otherwise, it may result in personal injury or damage to the washer, clothes, walls, floor, and surrounding objects due to abnormal vibration.

Grouping Similar Items

For the best washing results, and to reduce the possibility of damage to clothing, care should be taken to sort the clothing into loads that are made up of similar items.

Mixing different fabric types and/or soil levels can result in poor wash performance, color transfer, discoloration, fabric damage or linting. Fabrics should be sorted into groups as described below.

Colors

Sort articles by color. Wash dark clothes together in a separate load from light colors or whites. Mixing dark clothes with light clothes can result in dye transfer or discoloration of the lighter clothes.

Soil Level

Wash heavily soiled clothing together. Washing lightly soiled clothing in the same load with heavily soiled clothing could result in poor wash performance for the lightly soiled clothing.

Fabric Type

Delicate articles should not be mixed with heavy or sturdy fabric types. Washing heavy fabrics in a delicate load can result in poor wash performance for the heavy fabrics and possible damage to the delicates.

Lint Type









Some fabrics attract and bind lint to them while others give off lint in the laundry process. Avoid mixing these lint collectors and lint producers in the same load. Mixing these fabrics will result in pilling and linting on the lint collectors. (For example, lint collector—knit sweater; lint producer—terry cloth towels.)

Sort Laundry

By Colors	By Soil	By Fabric	By Lint
White	Heavy	Delicates	Lint Producer
Lights	Normal	Easy Care	Lint Collector
Darks	Light	Sturdy	

Fabric Care Labels

Many articles of clothing include a fabric care label. Using the chart below, adjust the cycle and option selections to care for your clothing according to the manufacturer's recommendations.

Category	Label	Directions
Washing		Hand wash
		Machine wash, Normal cycle
		Perm Press/Wrinkle Resistant setting (which has a cool down or cold spray before the slower spin)
		Gentle/Delicate setting (slow agitation and/or reduced wash time)
		Do not wash
		Do not wring
Water Temperature	...	Hot
	..	Warm
	.	Cold/Cool
Bleach Symbols		Any bleach (when needed)
		Only non-chlorine bleach (when needed)
		Do not bleach

Loading the Washer

- Check and empty pockets. Paper clips, coins, matches, etc. can damage clothing and the washer.
- Close zippers and hooks, and tie drawstrings to prevent snagging or tangling of clothes.
- Pretreat heavily stained areas for best results.
- Combine large and small items in a load. Load large items first. Large items should not be more than half of total load.
- Wash thick, bulky items individually. Heavy blankets, comforters, bedspreads, or pet beds can get tangled or cause an unbalanced load if combined with other items.
- The washer can be fully loaded, but the tub should not be tightly packed with items. The lid (door) of the washer must close easily.

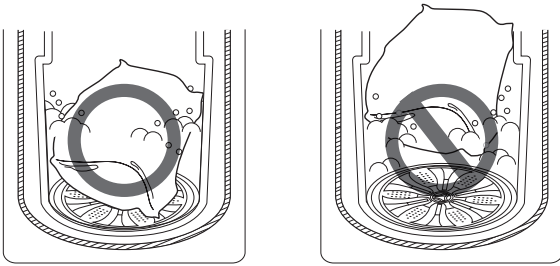

- Do not wash single small items. Add 1-2 similar items to the load to prevent an out-of-balance load.
- Clothing or articles that are waterproof or water resistant must be washed in the Waterproof cycle only. (e.g. water resistant clothing, mattress covers, outdoor clothes, plastic mats, etc.) Otherwise, it may result in personal injury or damage to the washer, clothes, walls, floor, and surrounding objects due to abnormal vibration.
- Wash small, light items in a mesh bag. Small items can get caught in the impeller at the bottom of the tub, and brassiere hooks can damage other items or the tub.
- Brush off heavy soil, dust, and hair from items before washing. Excess dirt or sand can abrade other fabrics and lead to poor wash performance.
- The washer will not fill or operate with the lid (door) open.

- Use the Bedding cycle for large or bulky items such as poly-filled jackets, comforters, pillows, etc. These items may not be as absorbent as other laundry items and should be sorted into a separate wash load for optimal results.
- Bulky items should be placed as far down in the tub as possible for optimal results. Always place buoyant items at the bottom of the tub. The washer will automatically detect the load size. Because of the high efficiency wash system, the water level may not completely cover the load.
- Do not overload the tub. Clothes should fit loosely in the tub under the maximum fill line. Loading clothes over the fill line may result in damage to clothing and the washer.

- Load clothes loosely, and do not overfill the tub. Clothes need room to circulate in order to get clean.
- Do not press down on items while stacking them in the tub.

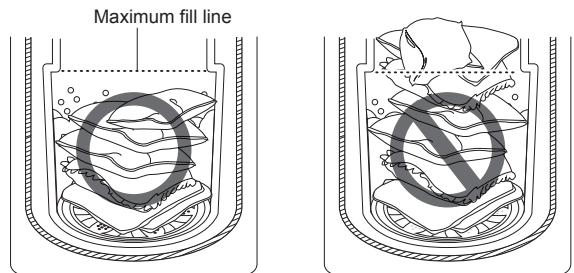

- For best performance, load clothes as shown.

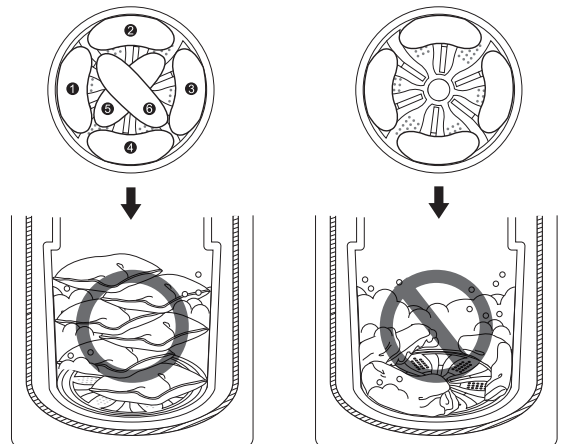

Adding Cleaning Products

About the Dispensers

The automatic dispenser consists of two compartments which hold:

- Liquid fabric softener
- Liquid or powdered detergent for main wash

Using the Detergent and Softener Dispensers

To add detergent and fabric softener to the automatic dispenser:

- 1 **Open the dispenser drawer.**
- 2 **Load the laundry products into the appropriate compartments.**

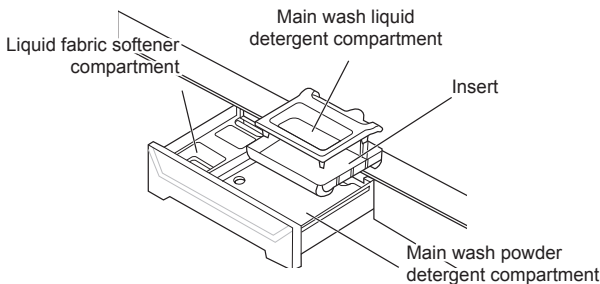

- 3 **Close the drawer completely before starting the cycle.**
 - Be careful not to catch a hand in the drawer while closing.

CAUTION

- Do not place or store laundry products, such as detergent, bleach, or liquid fabric softener, on top of your appliance. Wipe up any spills immediately. These products can damage the appliance's finish and controls.

NOTE

- It is normal for a small amount of water to remain in the dispenser compartments at the end of the cycle.

Main Wash Detergent Compartment

This compartment holds laundry detergent for the main wash cycle. Either powdered or liquid detergent may be used in this compartment. The detergent is added to the load at the beginning of the cycle. Always use HE (High-Efficiency) detergent with your washer.

NOTE

- Never exceed the manufacturer's recommendations when adding detergent. Using too much detergent can result in detergent buildup in clothing and the washer.
- When using liquid detergent, make sure the liquid detergent compartment and insert are in place. Do not exceed the maximum fill line.
- When using powdered detergent, remove the insert and liquid detergent compartment from the dispenser. Powdered detergent will not dispense with the liquid detergent compartment and insert in place.
- If you use a detergent that does not dissolve easily or a detergent with high viscosity, it will leave a residue and clog the dispenser.

Fabric Softener Compartment

This compartment holds liquid fabric softener, which is automatically dispensed during the final rinse cycle.

NOTE

- Do not exceed the manufacturer's recommendations when adding softener. Using too much fabric softener can result in buildup in clothing and the washer. Either powdered or liquid fabric softener may be used.
- Follow the manufacturer's recommendations when adding fabric softener. Do not exceed the maximum fill line. Using too much fabric softener may stain clothes.
- Dilute concentrated fabric softeners with warm water.
- Never pour fabric softener directly onto the load or into the tub.

Using the Liquid Bleach Dispenser

The bleach dispenser is a separate compartment at the left front of the tub opening.

Type 1

The bleach dispenser is connected to the inlet valve. The bleach is automatically diluted and dispensed at the proper time in the wash cycle.

NOTE

- The dispenser is activated twice to ensure complete dispensing of the bleach. Any liquid remaining in the dispenser at the end of the cycle is water, not bleach.

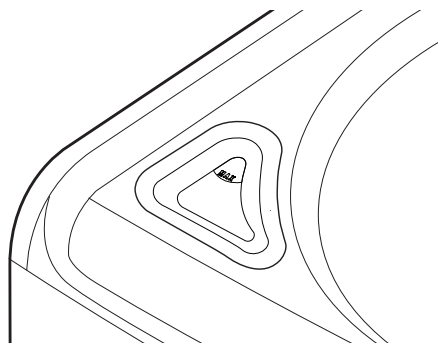

Type 2

When you pour the bleach into the bleach dispenser, the bleach is immediately added to the tub as it fills with water, safely diluting the bleach.

NOTE

- The dispenser cover cannot be removed. To clean the cover, wipe it with a damp paper towel.

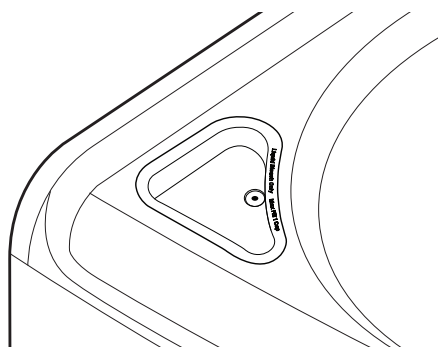

- 1 Check clothing care labels for special instructions.
- 2 Measure liquid bleach carefully, following instructions on the bottle.
 - High-efficiency washers use less water, so less bleach is needed. One half cup is enough for most loads.
- 3 Carefully pour the pre-measured amount of bleach directly into the bleach dispenser.
 - If you are using powdered bleach of any kind, pour it directly into the tub before adding the laundry. Never add powdered bleach to the liquid bleach dispenser.

WARNING

- Do NOT mix chlorine bleach with ammonia or acids such as vinegar or rust/scale remover. Mixing chemicals like these can produce a lethal gas, resulting in severe injury or death.

NOTE

- Do not add powdered bleach to this dispenser. The bleach dispenser is designed to dispense liquid bleach only. Powdered or liquid color-safe bleach will not dispense properly.
- Do not place laundry items on top of the bleach dispenser when loading and unloading the washer.
- Always follow the manufacturer's recommendations when adding bleach. Never add more than one cup and do not exceed the maximum fill line since this can cause the bleach to be dispensed immediately, resulting in damage to fabrics. Using too much bleach can damage fabrics.
- Never pour undiluted liquid chlorine bleach directly onto the load or into the tub. Fabric damage can occur.
- Do not use color-safe bleach or Oxi products in the same cycle with liquid chlorine bleach.

Detergent Use

- This washer is designed for use with only HE (High-Efficiency) detergents. HE detergents produce fewer suds, dissolve more efficiently to improve washing and rinsing performance, and help to keep the interior of the washer clean. Using detergent that is not HE may cause oversudsing and unsatisfactory performance which could result in error codes, cycle failure, and machine damage.



Designed specially to use only HE (High-Efficiency) detergent

- For proper wash performance, always measure detergent using the measuring device provided by the detergent manufacturer. For an average load, use less than half of the recommended maximum. Use less detergent for soft water, light soil, or smaller loads.
- Never use more than the maximum amount of detergent recommended by the manufacturer. Using too much detergent can lead to oversudsing, poor rinsing, detergent buildup in clothing, and residue buildup that can contribute to odors in the machine.
- Use extra care when measuring 2X and 3X concentrated detergents because even a small amount extra can lead to problems.
- Detergents designated as HE-compatible may not provide optimal results.
- Do not use more than one detergent pod in the washer. Using too much detergent may cause oversudsing and unsatisfactory performance. Reduce detergent amount or add an extra rinse if detergent residue is left on fabrics. To add an extra rinse, press the **Extra Rinse** button.

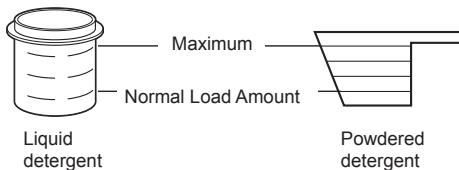

Control Panel

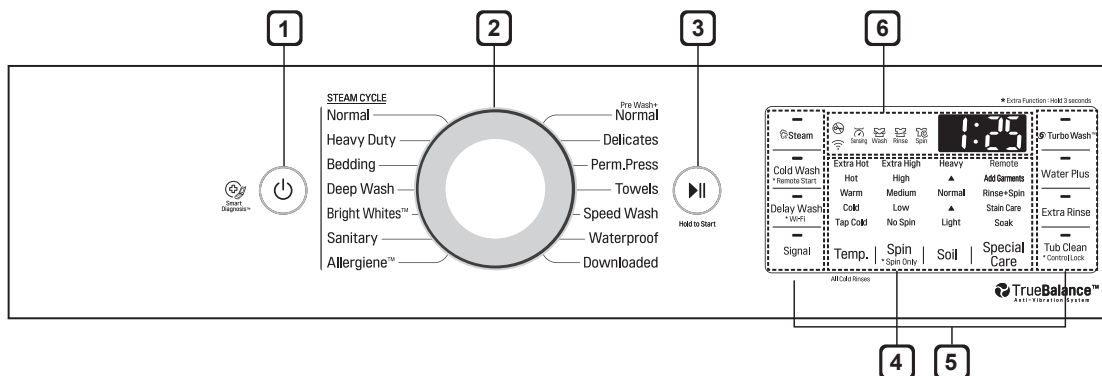

Control Panel Features

1 Power On/Off Button

Press to turn the washer on. Press again to turn the washer off. Pressing the **Power** button during a cycle will cancel that cycle and any load settings will be lost. The lid (door) will unlock after a brief pause.

NOTE

- If there is any water remaining in the tub after the washer shuts off, it will drain following 4 minutes delay. The washer can be restarted any time before the drain begins. However, once the water begins to drain, all functions will be suspended until the water has been completely drained and the washer shuts off.

2 Cycle Selector Knob

Turn this knob to select the desired cycle. Once the desired cycle has been selected, the standard presets will appear in the display. These settings can be adjusted using the cycle modifier buttons anytime before starting the cycle.

NOTE

- To protect your clothing, not all settings are available on all cycle selections.

3 Start/Pause Button

Press this button to start the selected cycle. If the washer is running, use this button to pause the cycle without losing the current settings.

NOTE

- If **Start/Pause** is not pressed within 60 minutes of selecting a cycle, the washer automatically turns off and all cycle settings are lost. Any water remaining in the tub will be drained.

4 Cycle Modifier Buttons

Use these buttons to adjust the water temperature, spin speed and soil level settings for the selected cycle. The current settings are shown in the display. Press the button for that option to select other settings.

5 Special Cycle and Option Buttons

Press these buttons to select special cycles or additional cycle options. Certain buttons also allow you to activate special functions by pressing and holding the button for three seconds.

6 Time and Status Display

The display shows the settings, estimated time remaining, options, and status messages for your washer. When the washer is turned on, the default settings in the display will illuminate.

Time and Status Display

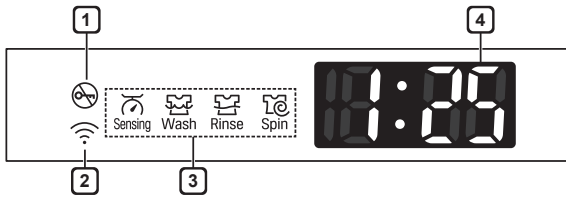

1 Door Lock Indicator

The Door Lock indicator will light up once a cycle has started. The indicator light will stay on until the cycle is paused, stopped or has finished.

2 Wi-Fi Connect Indicator

The indicator blinks during product registration and Wi-Fi setup and illuminates when the appliance is connected to a home Wi-Fi network.

3 Cycle Status Indicator

These LEDs illuminate when a cycle is selected to indicate which stages are included. When a cycle is running, the LED for the active stage blinks, and the LEDs for the remaining stages remain steady.

Once a stage is complete, the LED turns off. If a cycle is paused, the active stage LED stops blinking.

4 Estimated Time Remaining

When a cycle is selected, the default time for that cycle is displayed. This time will change as modifiers or options are selected. Once the **Start/Pause** button is pressed, the washer will measure the size of the load. The estimated time may change once the load size has been measured. If Delay Wash is set, the remaining delay time counts down until the cycle begins.

NOTE

- The time shown is only an estimate. This time is based on normal operating conditions. Several external factors (load size, room temperature, incoming water temperature, etc.) can affect the actual time.

Wash Cycles

Wash cycles are designed for the best wash performance for each type of load. Select the cycle that best matches the load contents for maximum wash performance and fabric care. See the Sorting Laundry section for best results, follow the fabric care labels on your garments. For a guide to fabric care symbols, see the Sorting Laundry section.

Turn the knob or press the button to select the desired cycle. When you select a wash cycle, the light for the corresponding wash cycle will turn on.

NOTE

- Whenever load weights are mentioned, assume 1 lb (0.45 kg) = 1 thick bath towel (dry).

Cycle	Description	Note
Normal	Use this cycle to wash all normal items, except delicate fabrics such as wool or silk. Fabric type : Cotton, linen, shirts, jeans, mixed loads	<ul style="list-style-type: none"> • Pressing the Start/Pause button without selecting a cycle will cause the Normal cycle to begin immediately, using the default settings.
Heavy Duty	This cycle is for washing heavily soiled laundry using more powerful wash motions. Fabric type : Heavily soiled cotton fabrics	<ul style="list-style-type: none"> • When washing large loads, in order to deliver the best performance, there will be brief periods of 2 minutes or more without agitation. These soak periods are part of the cycle's design, and are normal.
Bedding	This cycle is for washing blankets or bulky items. Fabric type : Large items such as blankets, comforters, and sheets	<ul style="list-style-type: none"> • Do not use this cycle to wash a mixed load of bedding and non-bedding items. • Use this cycle for items such as pillows, comforters, pet bedding and other articles which have difficulty absorbing water. • Do not wash excessively large items. If large/bulky items do not fit easily into the tub, there may not be enough room for them to move during washing. • Keep like items together; do not mix large/bulky items with smaller articles of clothing.
Deep Wash	Use this cycle to provide additional water and wash heavily soiled mixed items, except delicate fabrics.	-
Bright Whites™	This cycle is for washing white items only. Fabric type : Underwear, pillow covers, bed sheets, baby wear. (less than 12 lbs.)	-
Sanitary	This wash cycle reduces 99.9% of bacteria on laundry through high temperature. Fabric type : White fabrics	-

Cycle	Description	Note
Allergiene™	<p>This cycle is a powerful, high temperature cycle designed specifically to reduce certain allergens.</p> <p>Fabric type : Heavily soiled underwear, work clothes, diapers, etc. (less than 11 lbs.)</p>	<ul style="list-style-type: none"> • Selecting the Allergiene™ cycle automatically incorporates steam into the wash cycle. • The Allergiene™ cycle can significantly reduce allergens in bedding and clothing. • The Allergiene™ cycle helps reduce dust mite populations and helps reduce allergens. • Due to the higher energy and temperatures used, the Allergiene™ cycle is not recommended for wool, silk, leather, or any other delicate or temperature-sensitive items.
Pre Wash+ Normal	<p>Use this cycle to prewash stains without needing to hand wash. Prompt treatment helps to prevent stains from setting or odors from developing.</p>	<ul style="list-style-type: none"> • When chime sounds, press the Start/Pause button to unlock lid, add main detergent to dispenser, and insert remainder of laundry. If the Start/Pause is not pressed within about 3 minutes, the cycle continues. (If Signal is turned off, the chime won't sound.)
Delicates	<p>This cycle is for washing lingerie or sheer and lacy clothes which can easily be damaged.</p> <p>Fabric type : Dress shirts/blouses, nylons, sheer or lacy garments (less than 8 lb.)</p>	-
Perm.Press	<p>This cycle is for washing items such as wrinkle-free clothes or tablecloths to minimize wrinkles.</p> <p>Fabric type : Dress shirts/pants, wrinkle-free clothing, poly/cotton blend clothing, tablecloths</p>	-
Towels	<p>Use this cycle for washing towels, shirts, jeans and mixed loads.</p> <p>Fabric type : Big towels, small towels</p>	-
Speed Wash	<p>Use the Speed Wash cycle to quickly wash lightly soiled clothing and small loads. For high wash and rinse efficiency, washing small loads of 2-3 lightly soiled garments is recommended.</p> <p>Fabric type : Lightly soiled and small loads</p>	<ul style="list-style-type: none"> • Use very little detergent in this cycle. If you want additional rinsing, you can add extra rinses by using the Extra Rinse button.
Waterproof	<p>This cycle is used for washing waterproof material.</p> <p>Fabric type : Waterproof items such as water resistant clothing, mattress covers, outdoor clothes, and plastic mats (less than 14 lb.)</p>	<ul style="list-style-type: none"> • Do not use any other wash cycle to wash waterproof fabrics. • Do not use this cycle to wash a mixed load of waterproof and non-waterproof items. • Check the washing instructions on items before using this cycle. • Do not wash other fabrics using this cycle. <p>⚠ CAUTION</p> <ul style="list-style-type: none"> • If waterproof material laundry is washed in a course other than Waterproof, it may result in injury or damage to the washer, clothes, walls, floor, and surrounding objects due to abnormal vibration.
Downloaded	<p>If you download a cycle using the function, it will be placed in the Downloaded cycle position. Choose the Downloaded cycle to run the new cycle.</p>	<ul style="list-style-type: none"> • The default cycle for this position is Small Load, used for normally soiled loads with just a few items. The Small Load cycle is also available for download.

Cycle Guide

Cycle	Wash Temp.	Spin Speed	Soil Level	Soak	Stain Care™	Cold Wash	Extra Rinse	Water Plus	Turbo Wash™	Steam
Normal	Extra Hot	Extra high	Heavy							
	Hot	High								
	Warm	Medium	Normal	●	●	●	●	●	●	●
	Cold									
	Tap cold	No spin	Light							
Heavy Duty		Extra high	Heavy							
	Hot	High								
	Warm	Medium	Normal	●	●		●	●	●	●
	Cold	Low								
	Tap cold	No spin	Light							
Bedding			Heavy							
	Hot									
	Warm	Medium	Normal	●		●	●			●
	Cold	Low								
	Tap cold	No spin	Light							
Deep Wash		Extra high	Heavy							
	Hot	High								
	Warm	Medium	Normal	●			●	●		●
	Cold	Low								
	Tap cold	No spin	Light							
Bright Whites™		Extra high	Heavy							
	Hot	High								
	Warm	Medium	Normal	●			●	●	●	●
		Low								
		No spin	Light							

● = available option, ■ = default setting

Cycle	Wash Temp.	Spin Speed	Soil Level	Soak	Stain Care™	Cold Wash	Extra Rinse	Water Plus	Turbo Wash™	Steam
Sanitary	Extra Hot	Extra high	Heavy	●			●	●	●	●
		High								
		Medium	Normal							
		Low								
Allergiene™	Extra Hot	Extra high	Heavy				●	●		●
		High								
		Medium	Normal							
		Low								
Pre Wash+ Normal	Extra Hot	Extra high		●			●	●	●	
	Hot	High								
	Warm	Medium	Normal							
	Cold	Low								
Delicates	Tap cold	No spin	Light	●			●	●		
			Heavy							
	Warm		Normal							
	Cold	Low								
Perm. Press	Tap cold	No spin	Light	●		●	●	●	●	
			Heavy							
	Warm	Medium	Normal							
	Cold	Low								

● = available option, ■ = default setting

Cycle	Wash Temp.	Spin Speed	Soil Level	Soak	Stain Care™	Cold Wash	Extra Rinse	Water Plus	Turbo Wash™	Steam
Towels		Extra high	Heavy	●	●	●	●	●	●	
	Hot	High								
	Warm	Medium	Normal							
	Cold	Low								
	Tap cold	No spin	Light							
Speed Wash		Extra high	Heavy	●			●	●	●	
		High								
	Warm	Medium	Normal							
	Cold	Low								
	Tap cold	No spin	Light							
Waterproof			Heavy				●	●		
	Warm		Normal							
	Cold	Low								
	Tap cold	No spin	Light							
Downloaded Default: Small Load	Extra Hot	Extra high	Heavy	●	●	●	●	●	●	●
	Hot	High								
	Warm	Medium	Normal							
	Cold									
	Tap cold	No spin	Light							

● = available option, ■ = default setting

Cycle Modifier Buttons

Each cycle has default settings that are selected automatically. You may also customize these settings using the cycle modifier buttons. Press the button for the desired modifier until the indicator light for the desired setting is lit. The washer automatically adjusts the water level for the type and size of wash load for best results and maximum efficiency. Due to the high-efficiency nature of this product, water levels may be much lower than expected. This is normal and cleaning/rinsing performance will not be compromised.

NOTE

- To protect your garments, not every wash temperature, spin speed, soil level, or option is available with every cycle. A chime will sound and the LED will not light if a selection is not allowed.

Extra Hot	Extra High	Heavy	Remote
Hot	High	▲	Add Garments
Warm	Medium	Normal	Rinse+Spin
Cold	Low	▲	Stain Care
Tap Cold	No Spin	Light	Soak
Temp.	Spin * Spin Only	Soil	Special Care

Temp.

Temp. selects the wash and rinse temperature combination for the selected cycle.

- Press the **Temp.** button until the indicator light for the desired setting is lit.
- All rinses use tap cold water.

NOTE

- Select the water temperature suitable for the type of load you are washing. Follow the fabric care labels on the garment for best results.

Spin

Higher spin speeds extract more water from clothes, reducing drying time and saving energy.

- Press the **Spin** button until the desired speed is selected.
- Some fabrics, such as delicates, require a slower spin speed. To protect your clothing, not all spin speeds are available for all cycles.

Soil

Adjusting the soil level setting will modify the cycle times and/or wash actions.

- Press the **Soil** button until the desired soil level is selected.

NOTE

- This feature needs more time for heavily soiled loads or less time for lightly soiled loads.

Special Care

Press the **Special Care** button to select additional features, such as Soak, Stain Care, and Rinse+Spin.

- Pressing the **Special Care** button before selecting a cycle will automatically default to the Normal cycle with the Soak feature selected.

Special Care Features

Press the **Special Care** button to select specialized cycles or add features to standard cycles. Press the button repeatedly to move through the available features.

NOTE

- To protect your garments, not every feature is available with every cycle.
- If the **Start/Pause** button is not pressed within 60 minutes to start the cycle, the washer will shut off and all settings will be lost.

Soak

This option provides a 30-minute presoak prior to the start of the selected cycle. Use the Soak option to presoak garments to help remove difficult spots or stains on fabrics. At the end of the presoak time, the selected cycle will begin with the same water used for the soak.

NOTE

- You cannot select the Soak option for the Tub Clean cycle.

Stain Care

Use this option for heavily soiled loads that need improved stain treatment. When Stain Care is selected, the wash cycle will begin with warm water to help prevent the setting of certain types of stains. Then, as the cycle progresses, hot water will be added to gradually increase the water temperature to help remove stains that require treatment at higher temperatures.

NOTE

- Best results are obtained with smaller loads (less than 6 lb.)
- If you select Stain Care, the Cold Wash option is not available.

Rinse+Spin

Select this option to rinse and spin a load separately from a regular cycle. This can be helpful in preventing fresh stains from setting in fabrics. You can change the spin speed by pressing the **Spin** button.

- 1 Press the **Power** button to turn on the washer.
- 2 Press the **Special Care** button repeatedly until Rinse+Spin is selected.
- 3 Press the **Start/Pause** button.

Special Drain Feature

This washer is equipped with a special drain feature that is designed to make your washer as safe as possible. If the washer is paused or shut off while there is still water in the tub, the water will drain automatically after several minutes of inactivity. This helps keep children safe by reducing the possibility of water remaining in the tub.

Any water remaining in the tub will automatically drain 4 minutes after the washer has shut off. If the washer is paused and the **Start/Pause** button is not pressed within 60 minutes, the washer will shut off and all cycle settings will be lost. And any water remaining in the tub will be drained.

The washer can be turned on or restarted any time before the drain begins. However, once the washer begins to drain, all controls and functions will be disabled until the water has been completely drained and the washer shuts off.

Add Garments

If you've forgotten to add an item or need to remove foreign objects like coins or keys after the cycle has started, the best time to do so is while the Add Garments indicator is on. Once the indicator turns off, adding garments may affect the cycle time or wash performance.

- 1 Press **Start/Pause**. The cycle pauses and the lid (door) unlocks.
- 2 Open the lid (door), add garments or remove foreign objects, and close the lid (door).
- 3 Press the **Start/Pause** button to start the cycle. The cycle continues automatically.

Option Buttons

Your washer features several additional cycle options that customize cycles to meet your individual needs. To use these options, select the desired option after selecting the desired cycle.

After selecting the desired cycle and settings, press the cycle option button(s) for the option(s) you would like to add. The button will light when that option is selected. If the selected option is not allowed for the selected cycle, the chime will sound twice to alert you and the LED will not illuminate.

NOTE

- To protect your garments, not every feature is available with every cycle.

Steam

Adding the Steam option to a wash cycle helps provide superior cleaning performance. By using hot steam, the fabrics will get the cleaning benefits of a very hot wash.

WARNING

- Do not touch the lid during Steam cycles. The lid surface can become very hot. Allow the lid lock to release before opening the door.
- Do not attempt to override the lid lock mechanism or reach into the washer during a Steam cycle. Steam can cause severe burns.

NOTE

- The Steam option cannot be used with all cycles.
- The Steam option is automatically deselected if Turbo Wash™ is selected for the Normal, Heavy Duty, Sanitary, and Bright Whites™ cycles.
- Steam may not be clearly visible during the Steam cycles. This is normal. Too much steam could damage clothing.
- Do not use Steam with delicate fabrics such as wool, silk, or easily discolored fabrics.

Cold Wash

This option saves energy by using cooler water while increasing the wash and rinse times to maintain wash performance.

NOTE

- Wash time will increase up to several minutes with this option.
- For best wash results, only wash small loads (less than 8 lb.) with this option.

Delay Wash

Once you have selected the cycle and other settings, press this button to delay the start of the wash cycle.

Each press of the button increases the delay time by 1 hour, for up to 19 hours. Once the desired delay time is set, press the **Start/Pause** button to start the delay time.

NOTE

- If the **Start/Pause** button is not pressed to begin the delay time, the washer will automatically shut off after 60 minutes and all cycle settings will be lost.

Signal

The washing machine plays a melody when the wash cycle has finished. The volume of the melody is adjusted using the Signal button.

- Press the **Signal** button repeatedly to adjust the volume of the signal.
- The signal can be turned On or Off. When the LED on the button turns off, the signal is off. The signal volume can be adjusted at any time as long as the washer is turned on.

Turbo Wash™

Adding the Turbo Wash™ option to a cycle reduces the length of the cycle while maintaining a similar wash performance.

NOTE

- The Turbo Wash™ option cannot be used with all cycles.
- Turbo Wash™ defaults On for Normal, Pre Wash+Normal and Speed Wash cycles.

Water Plus

Use this option to add extra water to the wash cycle for better wash performance (stain treatment) with large or bulky items.

NOTE

- If the washer reaches its maximum water level, the **Water Plus** button will have no effect.
- To add more water while a cycle is running, pause the cycle before pressing Water Plus.
- Selecting the Water Plus option with the Normal cycle automatically changes the cycle to the Deep Wash cycle.

Extra Rinse

This option will add an extra rinse to the selected cycle. Use this option to help ensure the removal of detergent or bleach residue from fabrics. Liquid fabric softener, if used, is always dispensed in the final rinse.

- Pressing the **Extra Rinse** button twice will add two additional rinses to the cycle.

NOTE

- You cannot select the Extra Rinse option with the Spin Only option and Tub Clean cycle.
- Selecting the Extra Rinse option with the Normal cycle automatically changes the cycle to the Deep Wash cycle.

Tub Clean

Use this cycle to clean the tub of your washing machine. See the Maintenance section.

Control Lock

Use this option to disable the controls. This feature can prevent children from changing cycles or operating the machine. The feature does not lock the lid (door). Once the Control Lock is set, it must be deactivated before any controls, except the **Power** button, can be used. Once the washer has shut off, the **Power** button will allow the machine to be turned on, but the controls will still be locked. When the controls are locked,  will display alternately with the estimated time remaining.

- Press and hold the **Tub Clean** button for 3 seconds to activate or deactivate Control Lock.

NOTE

- Once the controls are locked, they must be manually unlocked to restore operation.

SMART FUNCTIONS

LG SmartThinQ Application

The LG SmartThinQ application allows you to communicate with the appliance using a smartphone.

Before Using LG SmartThinQ

- For appliances with the  or  logo

- Use a smartphone to check the strength of the wireless router (Wi-Fi network) near the appliance.
 - If the distance between the appliance and the wireless router is too far, the signal strength becomes weak. It may take a long time to register or installation may fail.
- Turn off the **Mobile data** or **Cellular Data** on your smartphone.

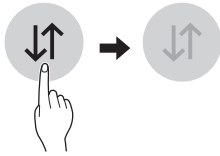

- Connect your smartphone to the wireless router.

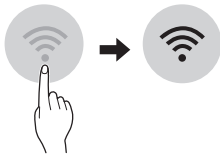

NOTE

- To verify the Wi-Fi connection, check that **Wi-Fi**  icon on the control panel is lit.
- The appliance supports 2.4 GHz Wi-Fi networks only. To check your network frequency, contact your Internet service provider or refer to your wireless router manual.
- LG SmartThinQ is not responsible for any network connection problems or any faults, malfunctions, or errors caused by network connection.
- The surrounding wireless environment can make the wireless network service run slowly.

- If the appliance is having trouble connecting to the Wi-Fi network, it may be too far from the router. Purchase a Wi-Fi repeater (range extender) to improve the Wi-Fi signal strength.
- The network connection may not work properly depending on the Internet service provider.
- The Wi-Fi connection may not connect or may be interrupted because of the home network environment.
- If the appliance cannot be registered due to problems with the wireless signal transmission, unplug the appliance and wait about a minute before trying again.
- If the firewall on your wireless router is enabled, disable the firewall or add an exception to it.
- The wireless network name (SSID) should be a combination of English letters and numbers. (Do not use special characters.)
- Smartphone user interface (UI) may vary depending on the mobile operating system (OS) and the manufacturer.
- If the security protocol of the router is set to **WEP**, network setup may fail. Change the security protocol (**WPA2** is recommended), and register the product again.

Installing the LG SmartThinQ Application

Search for the LG SmartThinQ application from the Google Play Store or Apple App Store on a smart phone. Follow instructions to download and install the application.

LG SmartThinQ Application Features

- For appliances with the  or  logo

Washer Cycle (Remote Start, Downloaded)

Set or download any preferred cycle and operate by remote control.

Tub Clean Coach

This function shows how many cycles remain before it is time to run the Tub Clean cycle.

Smart Diagnosis™

This function provides useful information for diagnosing and solving issues with the appliance based on the pattern of use.

Energy Monitoring

The washer energy usage is affected by the cycles and options so you may see some changes in energy usage from one cycle to another.

Push Alerts

When the cycle is complete or the appliance has problems, you have the option of receiving push notifications on a smart phone.

Settings

Set the product nickname and delete product.

NOTE

- If you change your wireless router, Internet service provider, or password, delete the registered appliance from the LG SmartThinQ application and register it again.
- This information is current at the time of publication. The application is subject to change for product improvement purposes without notice to users.

Using Washer Cycle

Remote Start

Use a smart phone to control the appliance remotely or check to see how much time is left in the cycle.

Using Remote Start

- 1 Press the **Power** button.
- 2 Load the laundry.
- 3 Press and hold **Remote Start** button for 3 seconds to enable the Remote Start function.
- 4 Start a cycle from the LG SmartThinQ application on your smart phone.

NOTE

- Once the Remote Start mode is enabled, you can start a cycle from the LG SmartThinQ smartphone application. If the cycle is not started, the machine will wait to start the cycle until it is turned off remotely from the application or the Remote Start mode is disabled.
- When Remote Start is turned on, the door is automatically locked.

Disabling Remote Start

When the Remote Start is activated, press and hold the **Remote Start** button for 3 seconds.

Downloaded

Download new and specialized cycles that are not included in the standard cycles on the appliance.

Appliances that have been successfully registered can download a variety of specialty cycles specific to the appliance.

Only one cycle can be stored on the appliance at a time.

Once cycle download is completed in the appliance, the appliance keeps the downloaded cycle until a new cycle is downloaded.

Wireless LAN Module Specifications

Model	LCW-004
Frequency Range	2412 - 2462 MHz
Output Power (Max)	IEEE 802.11 b : 22.44 dBm
	IEEE 802.11 g : 24.68 dBm
	IEEE 802.11 n : 24.11 dBm

FCC Notice (For transmitter module contained in this product)

This equipment has been tested and found to comply with the limits for a Class B digital device, pursuant to Part 15 of the FCC Rules. These limits are designed to provide reasonable protection against harmful interference in a residential installation. This equipment generates, uses, and can radiate radio frequency energy and, if not installed and used in accordance with the instructions, may cause harmful interference to radio communications. However, there is no guarantee that interference will not occur in a particular installation. If this equipment does cause harmful interference to radio or television reception, which can be determined by turning the equipment off and on, the user is encouraged to try to correct the interference by one or more of the following measures:

- Reorient or relocate the receiving antenna.
- Increase the separation between the equipment and the receiver.
- Connect the equipment to an outlet on a circuit different from that to which the receiver is connected.
- Consult the dealer or an experienced radio/TV technician for help.

This device complies with part 15 of the FCC Rules. Operation is subject to the following two conditions:

- 1) This device may not cause harmful interference and
- 2) This device must accept any interference received, including interference that may cause undesired operation of the device.

Any changes or modifications in construction of this device which are not expressly approved by the party responsible for compliance could void the user's authority to operate the equipment.

FCC RF Radiation Exposure Statement

This equipment complies with FCC radiation exposure limits set forth for an uncontrolled environment. This transmitter must not be co-located or operating in conjunction with any other antenna or transmitter.

This equipment should be installed and operated with a minimum distance of 20 cm (7.8 inches) between the antenna and your body. Users must follow the specific operating instructions for satisfying RF exposure compliance.

Open Source Software Notice Information

To obtain the source code under GPL, LGPL, MPL, and other open source licenses, that is contained in this product, please visit <http://opensource.lge.com>. In addition to the source code, all referred license terms, warranty disclaimers and copyright notices are available for download.

LG Electronics will also provide open source code to you on CD-ROM for a charge covering the cost of performing such distribution (such as the cost of media, shipping, and handling) upon email request to opensource@lge.com. This offer is valid for a period of three years after our last shipment of this product. This offer is valid to anyone in receipt of this information.

Smart Diagnosis™ Function

Should you experience any problems with the appliance, it has the capability of transmitting data via your telephone to the LG Customer Information Center. NFC or Wi-Fi equipped models can also transmit data to a smartphone using the LG SmartThinQ application.

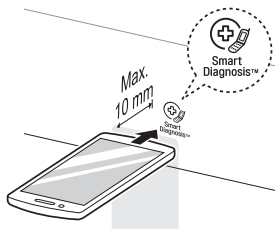

Smart Diagnosis™ through the Customer Information Center

- For appliances with the  or  logo



This method allows you to speak directly to our trained specialists. The specialist records the data transmitted from the appliance and uses it to analyze the issue, providing a fast and effective diagnosis.

- 1 Call the LG Electronics Customer Information Center at:
(LG U.S.A.) 1-800-243-0000
(LG Canada) 1-888-542-2623
- 2 When instructed to do so by the call center, place the mouthpiece of the phone close to the Smart Diagnosis™ icon. Do not press any other buttons.
- 3 Press and hold **Temp.** button for three seconds.
- 4 Keep the phone in place until the tone transmission has finished.
 - For best results, do not move the phone while the tones are being transmitted.
 - If the call center agent is not able to get an accurate recording of the data, you may be asked to try again.
- 5 Once the countdown is over and the tones have stopped, resume your conversation with the call center agent, who will then be able to assist you using the information transmitted for analysis.

NOTE

- Smart Diagnosis™ cannot be activated unless the appliance can be turned on using the **Power** button. If the appliance cannot be turned on, troubleshooting must be done without using Smart Diagnosis™.
- For best results, do not move the phone while the tones are being transmitted.
- If the call center agent is not able to get an accurate recording of the data, you may be asked to try again.
- The Smart Diagnosis™ function depends on the local call quality.
- Bad call quality may result in poor data transmission from your phone to the call center, which could cause Smart Diagnosis™ to malfunction.

LG SmartThinQ Smart Diagnosis™

- For appliances with the  or  logo

Use the Smart Diagnosis feature in the LG SmartThinQ application for help diagnosing issues with the appliance without the assistance of the LG Customer Information Center.

Follow the instructions in the LG SmartThinQ application to perform a Smart Diagnosis using your smartphone.

NOTE

- Smart Diagnosis™ cannot be activated unless the appliance can be turned on using the **Power** button. If the appliance cannot be turned on, troubleshooting must be done without using Smart Diagnosis™.

MAINTENANCE

WARNING

To reduce the risk of fire, electric shock, or injury to persons, read this entire owner's manual, including the Important Safety Instructions, before operating this washer.

- Unplug the washer before cleaning to avoid the risk of electric shock. Failure to follow this warning can cause serious injury, fire, electric shock, or death.
- Do not use volatile substances (benzene, paint thinner, alcohol, acetone, etc.), abrasive cleaners, or detergents with strong chemical components when cleaning the washer. Doing so may cause discoloration or damage to the machine, or may cause a fire.
- Certain internal parts are intentionally not grounded and may present a risk of electric shock only during servicing. Service personnel-do not contact the following parts while the appliance is energized. : pump, motor, noise filter cover, and heater (on applicable models).

Regular Cleaning

Care After Wash

After the cycle is finished, wipe the lid (door) and the inside of the lid (door) seal to remove any moisture.

- Leave the lid (door) open to dry the tub interior.
- Wipe the body of the washer with a dry cloth to remove any moisture.

Cleaning the Exterior

Proper care of your washer can extend its life.

Lid (Door):

Wash with a damp cloth on the outside and inside and then dry with a soft cloth.

Exterior:

- Immediately wipe off any spills.
- Wipe with a damp cloth.
- Do not touch the surface or the display with sharp objects.

Care and Cleaning of the Interior

- Use a towel or soft cloth to wipe around the washer lid (door) opening and lid (door) glass.
- Always remove items from the washer as soon as the cycle is complete. Leaving damp items in the washer can cause wrinkling, color transfer, and odor.
- Run the Tub Clean cycle once a month, or more often if needed, to remove detergent buildup and other residue.

Cleaning the Tub

Over time, residue may build up in the tub, leading to mildew or a musty odor. Run the Tub Clean cycle monthly to remove residue and prevent odor. Run the cycle more often under heavy use conditions or if odor is already present.

- 1 Remove any clothing from the tub.
- 2 Add cleaning agents.

Cleaner	Instructions
Tub cleaner	Follow manufacturer's recommendations.
Lime scale remover	
Liquid chlorine bleach	Add to main wash liquid detergent dispenser.
Powdered cleaner	Follow manufacturer's recommendations.
Cleaning tablets	Place directly into washer tub.

- For other tub cleaning products, follow the cleaner manufacturer's instructions and recommendations.
 - Do not exceed the maximum fill line when adding bleach or powdered cleaners. Powdered cleaners may remain in the tub after cleaning.
- 3 Close the lid (door) and press the **Power** button to turn the washer on.
 - 4 Turn the knob or press the cycle buttons to select the **Tub Clean** cycle then press the **Start/Pause** button to begin the cycle.
 - 5 After the cycle ends, open the lid (door) and allow the tub interior to dry completely.

NOTE

- Never load laundry while using Tub Clean. The laundry may be damaged or contaminated with cleaning products. Make sure to run the Tub Clean cycle only when the tub is empty.
- Leave the lid (door) open after finishing the laundry, to keep the tub clean.
- Tub Clean should be repeated monthly.
- If mildew or musty smell already exists, run Tub Clean once a week for three consecutive weeks.
- Do not exceed the manufacturer's recommended amount when adding bleach or powdered cleaners. Powdered cleaner may remain in the tub after cleaning.

Removing Mineral Buildup

In areas with hard water, mineral scale can form on internal components of the washer. Periodically clean the mineral buildup on the internal components to extend the lifespan of the washer. Use of a water softener is recommended in areas with hard water.

- Use a descaler, such as Washer Magic®, to remove visible mineral buildup on the washer tub.
- After descaling, always run the Tub Clean cycle before washing clothing.
- Mineral scale and other spots may be removed from the stainless steel tub using a soft cloth soaked in stainless steel cleaner.
- Do not use steel wool or abrasive cleaners.

Leaving the Lid (Door) Open

- If the washer will not be used for several days, leave the lid (door) open overnight to allow the tub to dry.

Cleaning the Dispenser Drawer

Detergent and fabric softener may build up in the dispenser drawer. Remove the drawer and inserts and check for buildup once or twice a month.

- 1 Remove the drawer by pulling it straight out until it stops. Lift up on the front of the drawer and pull it completely out.

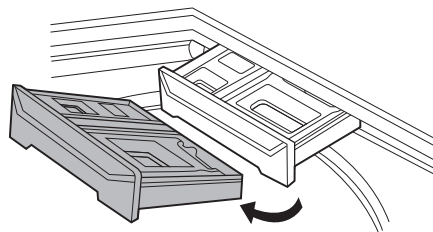

- 2 Remove the inserts from the two compartments.

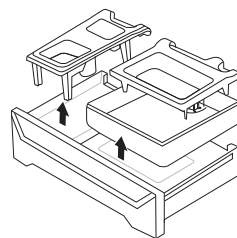

- 3 Clean the inserts and drawer with warm water.
 - Use a soft cloth or brush for cleaning and to remove any residue.

! WARNING

- Do not spray water inside the washer. Doing so may cause fire or electric shock.

- 4 Wipe off any moisture with a dry towel or cloth after cleaning.
- 5 To clean the drawer opening, use a small, non-metal brush to clean the recess. Remove all residue from the upper and lower parts of the recess.
- 6 Return the inserts to the proper compartments and replace the drawer.
 - Set the drawer into the opening at an angle, then lower it and slide it into place.

NOTE

- If you use a descaler or tub cleaner during the Tub Clean cycle, use the Rinse+Spin option to rinse the washer tub before running your next wash cycle.

Cleaning the Bleach Dispenser

Bleach may build up on the bleach dispenser cover. Check for buildup and clean the cover once or twice a month.

Type 1

Remove the cover from the bleach dispenser. Clean the cover and the opening with warm water.

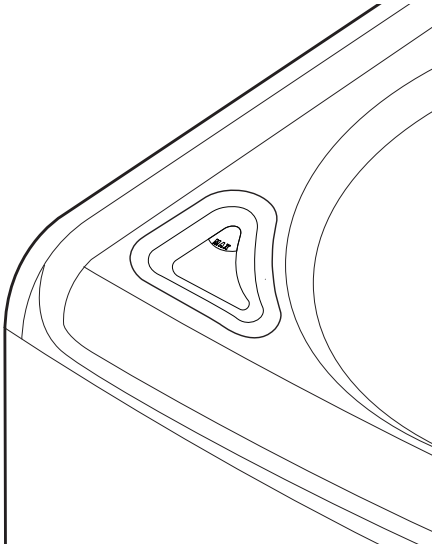

Type 2

The cover cannot be separated from the dispenser. Clean the cover using a brush and warm water.

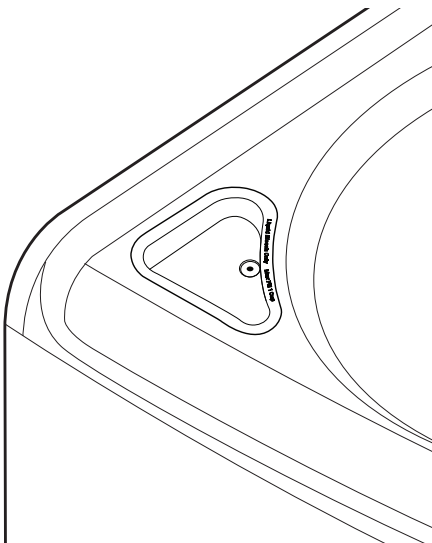

Cleaning the Water Inlet Filters

If the washer does not fill properly, an error message will show on the display. The inlet valve filter screens could be plugged by hard water scale, sediment in the water supply, or other debris.

CAUTION

- The inlet screens protect the delicate parts of the inlet valve from being damaged by particles that could enter the valves with the water supply. Operating the washer with these filters removed could cause a valve to stick open resulting in flooding and/or property damage.
- Do not use the washer without the inlet filters. If you use the washer without the inlet filters it will cause leaks and malfunction.
- If you use the washer in an area with hard water, the inlet filter may clog due to lime buildup.

- 1 Turn off both water faucets completely.
- 2 Unscrew the hot and cold water hoses from the back of the washer.
- 3 Carefully remove the filters from the water valves.
- 4 Remove foreign objects and soak the filters in white vinegar or a lime scale remover. If using a lime scale remover, follow the manufacturer's instructions. Be careful not to damage the filters while cleaning them.
- 5 Rinse filters thoroughly and press them back into place.
- 6 Flush then reattach the water hoses. Before reattaching the hoses, flush the hoses and water lines by running several gallons of water into a bucket or drain, preferably with the faucets wide open for maximum flow.

NOTE

- An *IE* message may blink on the display when the water pressure is low or an inlet filter is clogged with dirt. Clean the inlet filter.

Care in Cold Climates

Storing the Washer

If the washer will not be used for an extended period of time and is in an area that could be exposed to freezing temperatures, perform the following steps to protect the washer from damage.

Make sure the tub is empty before following these steps.

- 1 Turn off the water supply.
- 2 Disconnect hoses from water supply and drain water from hoses.

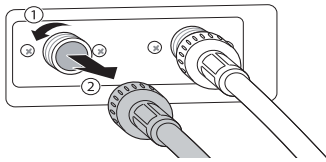

- 3 Plug the power cord into a properly grounded electrical outlet.
- 4 Add 1 gallon of nontoxic recreational vehicle (RV) antifreeze to the empty tub and close the lid (door). Never use automotive antifreeze.
- 5 Press the **Power** button, then select **Spin**.
- 6 Press the **Start/Pause** button to start the drain pump.
- 7 Allow the drain pump to run for one minute, then press the **Power** button to shut off the washer. This will expel some of the antifreeze, leaving enough to protect the washer from damage.
- 8 Unplug the power cord, dry the tub interior with a soft cloth, and close the lid (door).
- 9 Store the washer in an upright position.
- 10 Remove the inserts from the dispenser. Drain any water in the compartments and let them dry.
- 11 To remove the antifreeze from the washer after storage, run a complete Speed Wash cycle using detergent.
 - Do not add laundry to this cycle.

When the Water Line is Frozen

- 1 Turn off the faucets connected with the water lines.
- 2 Pour hot water on the frozen faucets to thaw the water lines and remove water lines.
- 3 Immerse the water lines in hot water to thaw them.
- 4 Connect the water lines with the water inlets of the washer and with the faucets. See Connecting the Water Lines for details.
- 5 Turn on the faucets.
- 6 Press the **Power** button.
- 7 Press **Special Care** repeatedly to select the Rinse+Spin cycle.
- 8 Press the **Start/Pause** button. Verify the water fills properly.

When the Drain Line is Frozen

- 1 Pour hot water in the washer tub and close the lid. Wait for 1-2 hours.
- 2 Press the **Power** button after thawing.
- 3 Press **Special Care** repeatedly to select the Rinse+Spin cycle.
- 4 Press the **Start/Pause** button. Check to make sure the water drains.

TROUBLESHOOTING

Before Calling for Service

The washer is equipped with an automatic error-monitoring system to detect and diagnose problems at an early stage. If the washer does not function properly or does not function at all, check the following before you call for service.

Noises You Might Hear

Noise	Possible Cause	Solutions
Clicking	Lid (Door) lock relays when the lid (door) locks and unlocks.	• Normal Operation
Spraying or Hissing	Water spraying or circulating during the cycle.	• Normal Operation
Humming or Gurgling	Drain pump is pumping water from the washer at times during a cycle.	• Normal Operation
Water sloshing	A liquid in the balance ring around the wash basket helps the basket spin smoothly.	• Normal Operation
Water being added after the washer has already begun to operate	The washer adapts to the load size and type to add more water to the cycle as needed.	• Normal Operation
	The wash load may be unbalanced. If the washer senses that the load is unbalanced, it will stop and refill to redistribute the load.	
	The washer may be diluting laundry additives to add to the wash load.	
Rattling and clanking noise	Foreign objects, such as keys, coins, or safety pins may be in tub or pump.	• Stop washer, check tub and drain filter for foreign objects. If noise continues after washer is restarted, call for service.
Thumping sound	Heavy wash loads may produce a thumping sound.	• This is normal. If sound continues, washer is probably out of balance. Stop and redistribute wash load.
	Wash load may be out of balance.	• Pause the cycle and redistribute the load after the lid (door) unlocks.
Vibrating noise	Packaging materials were not removed.	• See Unpacking and Removing Shipping Material in the Installation section.
	Wash load may be unevenly distributed in the drum.	• Pause the cycle and redistribute the load after the lid (door) unlocks.
	Not all leveling feet are resting firmly and evenly on the floor.	• See Leveling the Appliance in the Installation section.
	Floor not rigid enough.	• Make sure that the floor is solid and does not flex. See Flooring in the Installation section.
Squeaking noise	Packaging materials were not removed.	• See Unpacking and Removing Shipping Material in the Installation section.
Banging noise when washer is filling with water (Water Hammer)	Plumbing in the home moves or flexes when the water valves in the washer shut off.	• Water hammer is not caused by a defect in the washer. Install water hammer arrestors (purchased separately at hardware or home improvement store) between the fill hose and the washer for best results.
	Household water supply pressure is very high.	• Adjust household water supply regulator to a lower pressure or contact a plumber.

Operation

Problem	Possible Cause	Solutions
Water leaking	Hoses are not connected correctly.	<ul style="list-style-type: none"> • Check hoses and connectors for leaks, cracks and splits. • Check and tighten hose connections.
	House drain pipes are clogged.	<ul style="list-style-type: none"> • The washer pumps out water very rapidly. Check for water backing up out of the drain pipe during drain. If water is seen coming out of the drain, check for proper drain hose installation and check for restrictions in the drain. Contact a plumber to repair drain pipe.
	Drain hose has come out of drain connector or is not inserted far enough.	<ul style="list-style-type: none"> • Tie drain hose to inlet hose or standpipe to prevent it from coming out during drain. For smaller drain pipes, insert the drain hose into the pipe as far as the drain hose flange. For larger drain pipes, insert the drain hose into the pipe 1-2 inches past the flange.
	A large item such as a pillow or blanket is above the top of the tub.	<ul style="list-style-type: none"> • Use the Bedding cycle for large or bulky items. Use extra care and never wash more than half a load of items that float, such as pillows. • Stop the washer and check the load. Make sure the load does not crest above the top edge of the tub.
	Oversudsing of detergent.	<ul style="list-style-type: none"> • Oversudsing may create leaks, and may be caused by the type and amount of detergent used. High-Efficiency detergent is the only detergent recommended. The normal amount of detergent to use is 1/4 to 1/2 of the maximum amount recommended by the detergent manufacturer. Always reduce the amount of detergent if the load is small or lightly soiled, or if the water is very soft. Never use more than the maximum amount recommended by the detergent manufacturer.
Water leaks every load.	Hoses are not installed correctly.	<ul style="list-style-type: none"> • Check all fill and drain hose connections to ensure that they are tight and secure.
Excessive sudsing	Too much detergent or incorrect detergent.	<ul style="list-style-type: none"> • HE detergents are formulated specifically for High-Efficiency washers and contain suds-reducing agents. Only use detergent with the High-Efficiency (HE) logo. • For detergent quantities refer to the Detergent Use section. If sudsing or detergent residue continue to be an issue, add an extra rinse.
Washer will not turn on.	Power cord is not properly plugged in.	<ul style="list-style-type: none"> • Make sure that the plug is plugged securely into a grounded, 3-prong, 120-VAC, 60 Hz outlet.
	House fuse is blown, circuit breaker has tripped, or power outage has occurred.	<ul style="list-style-type: none"> • Reset circuit breaker or replace fuse. Do not increase fuse capacity. If the problem is a circuit overload, have it corrected by a qualified electrician.

Problem	Possible Cause	Solutions
Wash cycle time is longer than usual.	The washer automatically adjusts the wash time for the amount of laundry, water pressure and other operating conditions.	<ul style="list-style-type: none"> This is normal. The washer adjusts cycle time automatically to provide optimal results for the selected cycle. The time remaining shown in the display is only an estimate. Actual time may vary.
Incomplete or no dispensing of detergent	Detergent compartments clogged from incorrect filling.	<ul style="list-style-type: none"> Make sure that detergent and additives are put into the correct dispenser compartments. For all detergent types, always make sure that the dispenser drawer is fully closed before the start of the cycle.
	Too much detergent used.	<ul style="list-style-type: none"> Make sure that the suggested amount of detergent is used per the manufacturer's recommendations. You may also dilute the detergent with water to the maximum fill line on the compartment to avoid clogging. Use only HE (High-Efficiency) detergent. NOTE: Always use as little detergent as possible. High-Efficiency washers need very little detergent to achieve optimum results. Using too much detergent will cause poor wash and rinse performance and may contribute to odors in washer.
	Insufficient water supply.	<ul style="list-style-type: none"> Make sure that both hot and cold water faucets are turned on all the way.
	Normal residue.	<ul style="list-style-type: none"> It is normal for a small amount of detergent to remain in the dispenser. If this residue builds up it can interfere with normal dispensing of products. Refer to the cleaning instructions.
Washer will not operate.	Control panel has powered off due to inactivity.	<ul style="list-style-type: none"> This is normal. Press the Power button to turn the washer on.
	Washer is unplugged.	<ul style="list-style-type: none"> Make sure cord is plugged securely into a working outlet.
	Water supply is turned off.	<ul style="list-style-type: none"> Turn both hot and cold faucets fully on.
	Controls are not set properly.	<ul style="list-style-type: none"> Make sure the cycle was set correctly, close the lid (door) and press the Start/Pause button.
	Lid (Door) is open.	<ul style="list-style-type: none"> The washer will not operate if the lid (door) is open. Close the lid (door) and make sure that nothing is caught under the lid (door) preventing it from closing completely.
	Circuit breaker/fuse is tripped/blown.	<ul style="list-style-type: none"> Check house circuit breakers/fuses. Replace fuses or reset breaker. The washer should be on a dedicated branch circuit. The washer will resume the cycle where it stopped once power is restored.
	Control needs to be reset.	<ul style="list-style-type: none"> Press the Power button, then re-select the desired cycle and press the Start/Pause button.
	Start/Pause was not pressed after a cycle was set.	<ul style="list-style-type: none"> Press the Power button then re-select the desired cycle and press the Start/Pause button. The washer will shut off if the Start/Pause button is not pressed within 60 minutes.
	Extremely low water pressure.	<ul style="list-style-type: none"> Check another faucet in the house to make sure that household water pressure is adequate.
	Washer is too cold.	<ul style="list-style-type: none"> If the washer has been exposed to temperatures below freezing for an extended period of time, allow it to warm up before pressing the Power button. Otherwise, the display will not come on.

Problem	Possible Cause	Solutions
Washer is not filling properly.	Filter clogged.	<ul style="list-style-type: none"> • Make sure the inlet filters on the fill valves are not clogged. Refer to the filter cleaning instructions.
	Inlet hoses may be kinked.	<ul style="list-style-type: none"> • Check that inlet hoses are not kinked or clogged.
	Energy efficiency	<ul style="list-style-type: none"> • This is a High-Efficiency (HE) washer. As a result, the water level settings for this washer may be different than for conventional washers.
	Insufficient water supply	<ul style="list-style-type: none"> • Make sure that both hot and cold water faucets are turned on all the way.
	The washer lid (door) is open.	<ul style="list-style-type: none"> • The washer will not operate if the lid (door) is open. Close the lid (door) and make sure that nothing is caught under the lid (door) preventing it from closing completely.
	Water level is too low.	<ul style="list-style-type: none"> • The water will not normally cover the clothes. The fill level is optimized for the wash motion to achieve the best wash performance.
Water in the washer does not drain or drains slowly.	Drain hose is kinked, pinched, or clogged.	<ul style="list-style-type: none"> • Make sure the drain hose is free of clogs, kinks, etc., and is not pinched behind or under the washer.
	Drain discharge is more than 96 inches (2.4 m) above bottom of washer.	<ul style="list-style-type: none"> • Move the end of the drain hose so it's lower than 96 inches (2.4 m) above the bottom of the washer.
Bleach does not dispense	Bleach dispenser cover is not properly installed.	<ul style="list-style-type: none"> • Make sure that the bleach cover is properly installed and snapped into place before the beginning of the cycle.
	Bleach dispenser is dirty or clogged.	<ul style="list-style-type: none"> • Lift out the bleach dispenser cover and clean out the reservoir. Lint and other foreign debris that collects in the inside the dispenser may prevent proper dispensing of the bleach.
Premature dispensing of bleach	Bleach dispenser filled for future load.	<ul style="list-style-type: none"> • You cannot store bleach in the dispenser for future use. The bleach will be dispensed every load.
	Overfilling the bleach dispenser.	<ul style="list-style-type: none"> • Overfilling the bleach dispenser will cause the bleach to dispense immediately, which will damage the laundry or the washer. Always measure bleach, but never fill above the max line on the dispenser. A half cup of bleach is sufficient for most loads. Never use more than 1 cup of bleach.





Performance







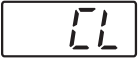

Problem	Possible Cause	Solutions
Wrinkling	Washer not unloaded promptly.	<ul style="list-style-type: none"> Always remove items from the washer as soon as the cycle is complete.
	Washer overloaded.	<ul style="list-style-type: none"> The washer can be fully loaded, but the tub should not be tightly packed with items. The lid (door) of the washer should close easily.
	Hot and cold water inlet hoses are reversed.	<ul style="list-style-type: none"> Hot water rinse can set wrinkles in garments. Check the inlet hose connections.
Staining	Bleach or softener dispensed too soon.	<ul style="list-style-type: none"> Dispenser compartment is overfilled causing bleach or softener to dispense immediately. Always measure bleach to prevent overfilling one cup maximum. Dispenser drawer closed too quickly causing softener to dispense immediately.
	Bleach or softener was added directly to the wash load in the tub.	<ul style="list-style-type: none"> Always use the dispensers to ensure that laundry products are properly dispensed at the right time in the cycle.
	Washer was not unloaded promptly.	<ul style="list-style-type: none"> Always remove items from the washer as soon as possible after the cycle is complete.
	Clothes were not properly sorted.	<ul style="list-style-type: none"> Always wash dark colors separately from light colors and whites to prevent discoloration. Never wash heavily soiled items with lightly soiled items.
Poor stain removal	Proper options not selected.	<ul style="list-style-type: none"> Heavier soils and tougher stains may require extra cleaning power. Select the Soak or Stain Care feature to boost the cleaning power of the selected cycle.
	Previously set stains.	<ul style="list-style-type: none"> Articles that have previously been washed may have stains that have been set. These stains may be difficult to remove and may require hand washing or pre-treating to aid in stain removal.
Musty or mildewy odor in washer	Incorrect or too much detergent has been used.	<ul style="list-style-type: none"> Use only High-Efficiency (HE) detergent in accordance with the manufacturer's instructions.
	Inside of tub was not cleaned properly.	<ul style="list-style-type: none"> Run the Tub Clean cycle regularly.

Wi-Fi

Problem	Possible Cause	Solutions
Trouble connecting appliance and smartphone to Wi-Fi network	The password for the Wi-Fi network was entered incorrectly.	<ul style="list-style-type: none"> • Delete your home Wi-Fi network and begin the registration process again.
	Mobile data for your smartphone is turned on.	<ul style="list-style-type: none"> • Turn off the Mobile data on your smartphone before registering the appliance.
	The wireless network name (SSID) is set incorrectly.	<ul style="list-style-type: none"> • The wireless network name (SSID) should be a combination of English letters and numbers. (Do not use special characters.)
	The router frequency is not 2.4 GHz.	<ul style="list-style-type: none"> • Only a 2.4 GHz router frequency is supported. Set the wireless router to 2.4 GHz and connect the appliance to the wireless router. To check the router frequency, check with your Internet service provider or the router manufacturer.
	The distance between the appliance and the router is too far.	<ul style="list-style-type: none"> • If the appliance is too far from the router, the signal may be weak and the connection may not be configured correctly. Move the router closer to the appliance or purchase and install a Wi-Fi repeater.

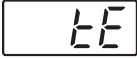
Error Codes

Problem	Possible Cause	Solutions
	If the balance is not successful, this error will be displayed.	<ul style="list-style-type: none"> The automatic attempt to rebalance the load was not successful. The cycle has been paused to allow the load to be manually adjusted.
	The load is too small.	<ul style="list-style-type: none"> Small loads may need additional items to be added to allow the washer to balance the load.
	Heavy articles are mixed with lighter items.	<ul style="list-style-type: none"> The load may have heavy items loaded with lighter items. Always try to wash articles of somewhat similar weight to allow the washer to evenly distribute the weight of the load for spinning.
	The load is out of balance.	<ul style="list-style-type: none"> Manually redistribute the load if articles have become tangled preventing the automatic rebalancing from working properly.
	Water supply faucets are not fully open.	<ul style="list-style-type: none"> Make sure that the water faucets are fully open.
	Water line hoses are kinked, pinched, or crushed.	<ul style="list-style-type: none"> Make sure that the hoses are not kinked or pinched. Be careful when moving the washer.
	Water inlet filters are clogged.	<ul style="list-style-type: none"> Clean the inlet filters. See Maintenance section.
	Water supply pressure to faucet or house is too low.	<ul style="list-style-type: none"> Check another faucet in the house to make sure that household water pressure is adequate and flow is not restricted. Disconnect the inlet hose from the washer and run a few gallons of water through the hose to flush the water supply lines. If flow is too low, contact a plumber to have the water lines repaired.
	Water supply connected with leak-limiting hoses.	<ul style="list-style-type: none"> Hoses designed to limit leaks can trip falsely and prevent the washer from filling. The use of leak limiting hoses is not recommended.
	Drain hose is kinked, pinched, or clogged.	<ul style="list-style-type: none"> Make sure the drain hose is free of clogs or kinks and is not pinched behind or under the washer.
	Drain discharge is more than 96 inches (2.4 m) above bottom of washer.	<ul style="list-style-type: none"> Move the end of the drain hose so it's lower than 96 inches (2.4 m) above the bottom of the washer.
	The Control Lock function is on to prevent anyone from changing cycles or operating the appliance.	<ul style="list-style-type: none"> Turn off Control Lock in the control panel. See Control Lock under Option Buttons.
	Special drain feature	<ul style="list-style-type: none"> If the washer is paused during a cycle for more than 4 minutes, the cycle will be cancelled and any water remaining in the tub will be drained. This is not an error code. It indicates that the drain function is operating.

Problem	Possible Cause	Solutions
	Lid (Door) is not closed properly.	<ul style="list-style-type: none"> • Close the lid (door) and press Start/Pause button. After starting a cycle, it may take a few moments before the tub begins to turn or spin. The washer will not spin unless the lid (door) is locked. • If the error persists once the lid (door) is closed and the Start/Pause button is pressed, call for service.
	Lid (Door) lock switch error.	<ul style="list-style-type: none"> • Make sure that the lid (door) is closed properly and press the Start/Pause button. The washer will not operate unless the lid (door) is locked. • Make sure that nothing is caught under the lid (door), including shipping material or clothing. • Make sure that the latch mechanism is fully retracted. • If the lid (door) is closed and the lid (door) lock error message is displayed, call for service.
	Foreign objects such as coins, pins, clips, etc., caught between the wash plate and the inner basket.	<ul style="list-style-type: none"> • Turn the washer off then on again. Press the Spin button without selecting a cycle to drain and spin the load. • When the Spin cycle is complete, empty the tub and find and remove any objects caught in the wash plate. • Always check pockets, etc., before washing to prevent error codes or damage to the washer or clothing.
	It is time to run the Tub Clean cycle.	<ul style="list-style-type: none"> • Run the Tub Clean cycle.
	The washer has detected an out of balance load.	<ul style="list-style-type: none"> • If the washer detects a load that is too far out of balance to spin, it will display this code while it is attempting to rebalance the load. The washer will add water and try to redistribute the load automatically. This display is for your information only, and no action is required. • As a result, the cycle will take longer than initially estimated.
	Control error.	<ul style="list-style-type: none"> • Unplug the washer and wait 60 seconds. Reconnect power and try again. If the error reappears, call for service.
	Water level is too high due to a faulty water valve.	<ul style="list-style-type: none"> • Close the water faucets, unplug the washer, and call for service.
	The water level sensor is not working correctly.	<ul style="list-style-type: none"> • Close the water faucets, unplug the washer, and call for service.
	A motor error has occurred.	<ul style="list-style-type: none"> • Allow the washer to stand for 30 minutes and then restart the cycle. If the LE error code persists, call for service.
	Clutch error	<ul style="list-style-type: none"> • Mechanical failure • Unplug the washer and call for service.

LIMITED WARRANTY

FOR USA

ARBITRATION NOTICE: THIS LIMITED WARRANTY CONTAINS AN ARBITRATION PROVISION THAT REQUIRES YOU AND LG TO RESOLVE DISPUTES BY BINDING ARBITRATION INSTEAD OF IN COURT, UNLESS YOU CHOOSE TO OPT OUT. IN ARBITRATION, CLASS ACTIONS AND JURY TRIALS ARE NOT PERMITTED. PLEASE SEE THE SECTION TITLED “PROCEDURE FOR RESOLVING DISPUTES” BELOW.

Should your LG Washer fail due to a defect in materials or workmanship under normal home use, during the warranty period set forth below, LG will at its option repair or replace the product. This limited warranty is valid only to the original retail purchaser of the product and applies only when purchased and used within the United States, including U.S. Territories. Proof of original retail purchase is required to obtain warranty service under this limited warranty.

Warranty Period	Scope of Warranty	Remark
One (1) year from date of original retail purchase	Any internal / functional Parts and Labor	LG will provide parts and labor to repair or replace defective parts.
Three (3) years from date of original retail purchase	Stainless Steel Tub	Parts only. Customer will be responsible for any labor or in-home service to replace defective parts.
Ten (10) years from date of original retail purchase	Tub Motor (Stator, Rotor)	

- Replacement products and parts are warranted for the remaining portion of the original warranty period or ninety (90) days, whichever is greater.
- Replacement products and parts may be new or remanufactured.

THIS WARRANTY IS IN LIEU OF ANY OTHER WARRANTY, EXPRESS OR IMPLIED, INCLUDING WITHOUT LIMITATION, ANY WARRANTY OF MERCHANTABILITY OR FITNESS FOR A PARTICULAR PURPOSE. TO THE EXTENT ANY IMPLIED WARRANTY IS REQUIRED BY LAW, IT IS LIMITED IN DURATION TO THE EXPRESS WARRANTY PERIOD ABOVE. NEITHER THE MANUFACTURER NOR ITS U.S. DISTRIBUTOR SHALL BE LIABLE FOR ANY INCIDENTAL, CONSEQUENTIAL, INDIRECT, SPECIAL, OR PUNITIVE DAMAGES OF ANY NATURE, INCLUDING WITHOUT LIMITATION, LOST REVENUES OR PROFITS, OR ANY OTHER DAMAGE WHETHER BASED IN CONTRACT, TORT, OR OTHERWISE.

Some states do not allow the exclusion or limitation of incidental or consequential damages or limitations on how long an implied warranty lasts, so the above exclusion or limitation may not apply to you. This warranty gives you specific legal rights and you may also have other rights that vary from state to state.

THIS LIMITED WARRANTY DOES NOT COVER:

- Service trips to deliver, pick up, or install or repair the product; instruction to the customer on operation of the product; repair or replacement of fuses or correction of wiring or plumbing, or correction of unauthorized repairs/installation.
- Failure of the product to perform during power failures and interrupted or inadequate electrical service.
- Damage caused by leaky or broken water pipes, frozen water pipes, restricted drain lines, inadequate or interrupted water supply or inadequate supply of air.
- Damage resulting from operating the product in a corrosive atmosphere or contrary to the instructions outlined in the product's owner's manual.
- Damage to the product caused by accidents, pests and vermin, lightning, wind, fire, floods, or acts of God.
- Damage or failure caused by unauthorized modification or alteration, or if it is used for other than the intended purpose, or any water leakage where the unit was not properly installed.

- Damage or failure caused by incorrect electrical current, voltage, or plumbing codes, commercial or industrial use, or use of accessories, components, or consumable cleaning products that are not approved by LG.
- Damage caused by transportation and handling, including scratches, dents, chips, and/or other damage to the finish of your product, unless such damage results from defects in materials or workmanship and is reported within one (1) week of delivery.
- Damage or missing items to any display, open box, discounted, or refurbished product.
- Products with original serial numbers that have been removed, altered, or cannot be readily determined. Model and serial numbers, along with original retail sales receipts, are required for warranty validation.
- Increases in utility costs and additional utility expenses.
- Repairs when your product is used for other than normal and usual household use (e.g. commercial use, in offices and recreational facilities) or contrary to the instructions outlined in the product's owner's manual.
- Costs associated with removal of your product from your home for repairs.
- The removal and reinstallation of the product if it is installed in an inaccessible location or is not installed in accordance with published installation instructions, including LG's owner's and installation manuals.
- Damage resulting from misuse, abuse, improper installation, repair, or maintenance. Improper repair includes use of parts not approved or specified by LG.

The cost of repair or replacement under these excluded circumstances shall be borne by the consumer.

TO OBTAIN WARRANTY SERVICE AND ADDITIONAL INFORMATION

For additional product information, visit the LG website at <http://www.lg.com>

For assistance using this product or to schedule service, contact LG Electronics at 1-800-243-0000.

For further assistance, write: LG Electronics, 201 James Record Road, Huntsville, Alabama 35813

PROCEDURE FOR RESOLVING DISPUTES:

ALL DISPUTES BETWEEN YOU AND LG ARISING OUT OF OR RELATING IN ANY WAY TO THIS LIMITED WARRANTY OR THE PRODUCT SHALL BE RESOLVED EXCLUSIVELY THROUGH BINDING ARBITRATION, AND NOT IN A COURT OF GENERAL JURISDICTION. BINDING ARBITRATION MEANS THAT YOU AND LG ARE EACH WAIVING THE RIGHT TO A JURY TRIAL AND TO BRING OR PARTICIPATE IN A CLASS ACTION.

Definitions. For the purposes of this section, references to "LG" mean LG Electronics U.S.A., Inc., its parents, subsidiaries and affiliates, and each of their officers, directors, employees, agents, beneficiaries, predecessors in interest, successors, assigns and suppliers; references to "dispute" or "claim" shall include any dispute, claim or controversy of any kind whatsoever (whether based in contract, tort, statute, regulation, ordinance, fraud, misrepresentation or any other legal or equitable theory) arising out of or relating in any way to the sale, condition or performance of the product or this Limited Warranty.

Notice of Dispute. In the event you intend to commence an arbitration proceeding, you must first notify LG in writing at least 30 days in advance of initiating the arbitration by sending a letter to LG at LG Electronics, USA, Inc. Attn: Legal Department- Arbitration 1000 Sylvan Ave, Englewood Cliffs 07632. You and LG agree to engage in good faith discussions in an attempt to amicably resolve your claim. The notice must provide your name, address, and telephone number; identify the product that is the subject of the claim; and describe the nature of the claim and the relief being sought. If you and LG are unable to resolve the dispute within 30 days, either party may proceed to file a claim for arbitration.

Agreement to Binding Arbitration and Class Action Waiver. Upon failure to resolve the dispute during the 30 day period after sending written notice to LG, you and LG agree to resolve any claims between us only by binding arbitration on an individual basis, unless you opt out as provided below. Any dispute between you and LG shall not be combined or consolidated with a dispute involving any other person's or entity's product or claim. More specifically, without limitation of the foregoing, any dispute between you and LG shall not under any circumstances proceed as part of a class or representative action. Instead of arbitration, either party may bring an individual action in small claims court, but that small claims court action may not be brought on a class or representative basis.

Arbitration Rules and Procedures. To begin arbitration of a claim, either you or LG must make a written demand for arbitration. The arbitration will be administered by the American Arbitration Association (“AAA”) and will be conducted before a single arbitrator under the AAA’s Consumer Arbitration Rules that are in effect at the time the arbitration is initiated (referred to as the “AAA Rules”) and under the procedures set forth in this section. The AAA Rules are available online at www.adr.org/consumer. Send a copy of your written demand for arbitration, as well as a copy of this provision, to the AAA in the manner described in the AAA Rules. You must also send a copy of your written demand to LG at LG Electronics, USA, Inc. Attn: Legal Department- Arbitration 1000 Sylvan Avenue Englewood Cliffs, NJ 07632. If there is a conflict between the AAA Rules and the rules set forth in this section, the rules set forth in this section will govern. This arbitration provision is governed by the Federal Arbitration Act. Judgment may be entered on the arbitrator’s award in any court of competent jurisdiction. All issues are for the arbitrator to decide, except that issues relating to the scope and enforceability of the arbitration provision and to the arbitrability of the dispute are for the court to decide. The arbitrator is bound by the terms of this provision.

Governing Law. The law of the state of your residence shall govern this Limited Warranty and any disputes between us except to the extent that such law is preempted by or inconsistent with applicable federal law.

Fees/Costs. You do not need to pay any fee to begin an arbitration. Upon receipt of your written demand for arbitration, LG will promptly pay all arbitration filing fees to the AAA unless you seek more than \$25,000 in damages, in which case the payment of these fees will be governed by the AAA Rules. Except as otherwise provided for herein, LG will pay all AAA filing, administration and arbitrator fees for any arbitration initiated in accordance with the AAA Rules and this arbitration provision. If you prevail in the arbitration, LG will pay your attorneys’ fees and expenses as long as they are reasonable, by considering factors including, but not limited to, the purchase amount and claim amount. Notwithstanding the foregoing, if applicable law allows for an award of reasonable attorneys’ fees and expenses, an arbitrator can award them to the same extent that a court would. If the arbitrator finds either the substance of your claim or the relief sought in the demand is frivolous or brought for an improper purpose (as measured by the standards set forth in Federal Rule of Civil Procedure 11(b)), then the payment of all arbitration fees will be governed by the AAA Rules. In such a situation, you agree to reimburse LG for all monies previously disbursed by it that are otherwise your obligation to pay under the AAA Rules. Except as otherwise provided for, LG waives any rights it may have to seek attorneys’ fees and expenses from you if LG prevails in the arbitration.

Hearings and Location. If your claim is for \$25,000 or less, you may choose to have the arbitration conducted solely on the basis of (1) documents submitted to the arbitrator, (2) through a telephonic hearing, or (3) by an in-person hearing as established by the AAA Rules. If your claim exceeds \$25,000, the right to a hearing will be determined by the AAA Rules. Any in-person arbitration hearings will be held at a location within the federal judicial district in which you reside unless we both agree to another location or we agree to a telephonic arbitration.

Opt Out. You may opt out of this dispute resolution procedure. If you opt out, neither you nor LG can require the other to participate in an arbitration proceeding. To opt out, you must send notice to LG no later than 30 calendar days from the date of the first consumer purchaser’s purchase of the product by either: (i) sending an e-mail to optout@lge.com, with the subject line: “Arbitration Opt Out” or (ii) calling 1-800-980-2973. You must include in the opt out e-mail or provide by telephone: (a) your name and address; (b) the date on which the product was purchased; (c) the product model name or model number; and (d) the serial number (the serial number can be found (i) on the product; or (ii) online by accessing <https://www.lg.com/us/support/repair-service/schedule-repair-continued> and clicking on “Find My Model & Serial Number”).

You may only opt out of the dispute resolution procedure in the manner described above (that is, by e-mail or telephone); no other form of notice will be effective to opt out of this dispute resolution procedure. Opting out of this dispute resolution procedure will not affect the coverage of the Limited Warranty in any way, and you will continue to enjoy the full benefits of the Limited Warranty. If you keep this product and do not opt out, then you accept all terms and conditions of the arbitration provision described above.

Warranty Exceptions (U.S.)

The packing materials are not removed.

Noise, vibration

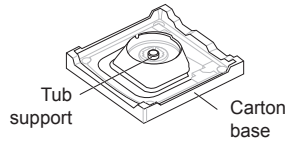

Remove the packing materials.

A coin or foreign object is stuck in the washer.

E6 error, the tub won't spin, noise

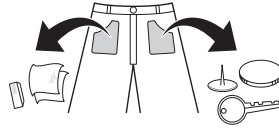

Remove coins or foreign objects from the laundry before loading.

The drain hose is installed too low.

IE error, failure to fill with water, draining during fill

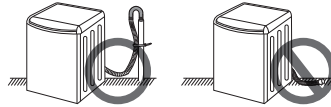

Reinstall the drain hose properly.

The water inlet valve filters are clogged or the water inlet hoses are kinked.

Water is not coming.

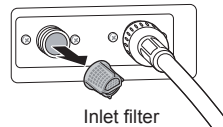

Clean the inlet valve filter or reinstall the water inlet hoses.

The inlet hoses are installed in reverse.

Laundry is hot, warm or wrinkled after finished washing.

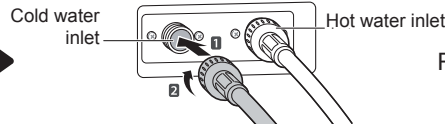

Reinstall the inlet hoses.

The water tap is not turned on.

Water is not supplied.

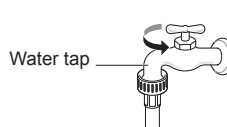

Turn on the water tap.

Improper installation of water inlet hoses or using third party inlet hoses

Leakage

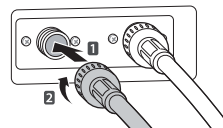

Reinstall the inlet hoses or replace them with approved hoses.

Loose connection of power cord or electrical outlet problem

No power problem

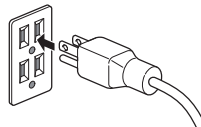

Reconnect the power cord or change the electrical outlet.

Improper installation or use of product

Service trips to deliver, pick up, install the product or for instruction on product use.

The removal and reinstallation of the product.



The warranty covers manufacturing defects only. Service resulting from improper installation is not covered.

Accidents, pests and vermin, lightning, wind, fire, floods, or acts of God

Damage to the product



Service resulting from natural disasters rather than manufacturing defects is not covered by the warranty.



MANUAL DEL PROPIETARIO

LAVADORA

Lea detenidamente el manual del propietario antes de poner el electrodoméstico en funcionamiento y consérvelo a mano en todo momento para su referencia.

TABLA DE CONTENIDOS

3 INSTRUCCIONES DE SEGURIDAD

- 3 INSTRUCCIONES IMPORTANTES DE SEGURIDAD

7 DESCRIPCIÓN GENERAL DEL PRODUCTO

- 7 Partes
- 7 Accesorios

8 INSTALACIÓN

- 8 Herramientas necesarias
- 8 Descripción general de la instalación
- 9 Especificaciones del producto
- 10 Elección de la ubicación adecuada
- 11 Desempacando y removiendo el material de transporte
- 12 Conexión del suministro de agua
- 13 Conexión de la manguera de desagüe
- 14 Nivelación de la lavadora
- 15 Conexión al suministro eléctrico
- 15 Prueba de la lavadora

16 FUNCIONAMIENTO

- 16 Uso de la lavadora
- 17 Clasificación de prendas
- 18 Carga de la lavadora
- 19 Agregado de productos de limpieza
- 22 Panel de control
- 24 Ciclos de lavado
- 26 Guía de ciclos
- 29 Botones modificadores de ciclo
- 30 Cuidado especial función
- 31 Botones de opción

33 FUNCIONES INTELIGENTES

- 33 Aplicación LG SmartThinQ
- 36 Función Smart Diagnosis™ (Diagnóstico Inteligente)

37 MANTENIMIENTO

- 37 Limpieza regular
- 39 Limpieza de los filtros de entrada de agua

- 40 Cuidado en climas fríos

41 SOLUCIÓN DE PROBLEMAS

- 41 Antes de llamar al servicio técnico

49 GARANTÍA LIMITADA

- 49 PARA EE. UU.
- 52 Limitaciones de la Garantía (Estados Unidos)

INSTRUCCIONES DE SEGURIDAD

LEA TODAS LAS INSTRUCCIONES ANTES DE UTILIZAR

Su seguridad y la de los demás son muy importantes.

Tanto en este manual como en el equipo, hemos proporcionado muchos mensajes de seguridad importantes. Siempre debe leer y respetar todos los mensajes de seguridad.

Este es el símbolo de alerta de seguridad.



Este símbolo le advierte sobre posibles riesgos que pueden ocasionar lesiones o la muerte a usted o a otros. El símbolo de alerta de seguridad siempre estará acompañado de las palabras "ADVERTENCIA" o "PRECAUCIÓN" y seguido de un mensaje de seguridad importante.

Estos términos significan lo siguiente:



ADVERTENCIA

El incumplimiento de estas instrucciones puede causar lesiones graves o la muerte.



PRECAUCIÓN

El incumplimiento de estas instrucciones puede causar lesiones leves, moderadas o daño al producto.

Todos los mensajes de seguridad le dicen cuáles son los peligros potenciales, cómo evitarlos, y qué podría suceder si no sigue las instrucciones.

INSTRUCCIONES IMPORTANTES DE SEGURIDAD



ADVERTENCIA

Para disminuir el riesgo de explosiones, incendios, descargas eléctricas, quemaduras, lesiones o muerte para las personas que usen este artefacto, siga las precauciones básicas, incluidas las siguientes:

INSTALACIÓN

- Cumpla con todos los procedimientos de seguridad del sector recomendados, incluido el uso de guantes de manga larga y gafas de seguridad.
- Nunca intente operar este artefacto si se encuentra dañado, si no funciona correctamente, si no está ensamblado por completo o si tiene piezas faltantes o rotas, incluido un cable o enchufe dañado.
- Antes de ser utilizado, este artefacto debe ser correctamente instalado, conforme a lo descrito en este manual.
- Para reducir el riesgo de lesiones graves o muerte, siga todas las instrucciones de instalación.
- Consulte las INSTRUCCIONES DE INSTALACIÓN para obtener información detallada sobre los procedimientos de conexión a tierra. Las instrucciones de instalación se suministran junto con el artefacto para ser consultadas por el instalador. Si el artefacto se traslada a una nueva ubicación, asegúrese de que lo revise y lo vuelva a instalar personal de servicio calificado.
- El traslado o la instalación del artefacto requieren de dos o más personas.
- No instale el artefacto en lugares húmedos.
- Almacene e instale el artefacto donde no esté expuesto a temperaturas bajo cero ni a la intemperie.
- Este artefacto no ha sido diseñado para ser usado en embarcaciones o instalaciones móviles, tales como casas rodantes, remolques o aeronaves.

- Mantenga los materiales de empaque fuera del alcance de los niños. Los materiales de empaque pueden ser peligrosos para los niños. Corren riesgo de asfixia.
- Destruya el cartón, la bolsa de plástico y los demás materiales de empaque luego de desempacar el artefacto. Estos materiales podrían utilizarlos los niños para jugar. Las cajas de cartón cubiertas con tapetes, colchas o láminas plásticas pueden convertirse en cámaras herméticas.
- El artefacto debe ser instalado y conectado a tierra por personal de servicio calificado, de acuerdo con los códigos locales.
- Por ninguna razón debe cortar o quitar la tercera clavija (tierra) del cable de alimentación.
- Cuando traslade o instale el aparato, tenga especial cuidado en no apretar, aplastar o dañar el cable de alimentación.
- Debe conectarse a un circuito de alimentación de clasificación y tamaño adecuados y debidamente protegido para evitar la sobrecarga eléctrica.
- Debe posicionar este artefacto cerca de una fuente de suministro eléctrico.
- Desconecte el cable de alimentación, el fusible del hogar o el interruptor de corriente antes de instalar o reparar el artefacto.
- El cable de alimentación de este aparato está equipado con un enchufe de 3 clavijas (conexión a tierra) que se conecta con un tomacorriente estándar de 3 clavijas (tierra) para minimizar la posibilidad de descarga eléctrica de este aparato.
- Use mangueras nuevas cuando conecte el aparato al suministro de agua. No reutilice mangueras viejas.

FUNCIONAMIENTO

- Lea todas las instrucciones antes de usar el artefacto y consérvelas.
- Use el artefacto únicamente para el fin previsto.
- Si el producto se ha mojado accidentalmente, comuníquese con el Centro de Información al Cliente de LG Electronics para que le den instrucciones antes de reanudar el uso.
- Si detecta un sonido extraño, olor a quemado o a químico, o humo provenientes del artefacto, desconéctelo de inmediato y contáctese con un Centro de Información al Cliente de LG Electronics.
- Bajo ciertas condiciones, podría producirse gas hidrógeno en un sistema de agua caliente que no ha sido utilizado por dos semanas o más. EL GAS HIDRÓGENO ES EXPLOSIVO. Si el sistema de agua caliente no se ha usado durante ese período de tiempo, abra todas las llaves de agua caliente y deje que fluya varios minutos antes de usar el artefacto. Esto eliminará el gas hidrógeno acumulado. Dado que el gas hidrógeno es inflamable, no fume ni use ninguna llama abierta durante este proceso.
- No introduzca las manos en la lavadora si la cuba, el tambor, el agitador o cualquier pieza interior del artefacto se encuentra en movimiento. Antes de cargar, descargar o agregar artículos, presione Inicio/ Pausa y espere que la cuba o el tambor se detengan por completo antes de introducir las manos en el interior.
- Este artefacto no ha sido diseñado para ser utilizado por personas con capacidades físicas, sensoriales o mentales disminuidas (incluidos niños) o que no cuenten con la experiencia o los conocimientos necesarios para operarlo, salvo que una persona responsable de su seguridad les brinde la supervisión o la instrucción pertinente en cuanto al uso del artefacto.
- No permita que niños o mascotas jueguen con el electrodoméstico, sobre o dentro de éste. Es necesaria la supervisión cuando el electrodoméstico es utilizado cerca de niños o mascotas.
- Mantenga los productos de lavandería lejos del alcance de los niños. Para evitar lesiones a las personas, preste atención a todas las advertencias que figuran en las etiquetas de los productos.
- Repare o reemplace de inmediato todos los cables de alimentación deshilachados o dañados de otra forma. No use un cable que exhiba roturas o abrasión en su longitud o en sus extremos.
- Nunca desconecte el artefacto tirando del cable de alimentación. Sujete siempre con firmeza el enchufe y tire derecho para extraerlo del tomacorriente.
- No use un cable de extensión ni un adaptador con este artefacto.
- No sujete el cable de alimentación ni toque los controles del artefacto con las manos húmedas.
- No modifique ni extienda el cable de alimentación.

- Si se daña el cable de electricidad, solo el fabricante está autorizado para reemplazarlo, o bien su agente de servicio técnico o una persona de calificación similar para prevenir riesgos.
- No coloque prendas aceitosas o grasosas, velas o materiales inflamables encima del artefacto.
- Mantenga el área debajo de los artefactos y sus alrededores libre de materiales combustibles (pelusa, papel, trapos, etc.), gasolina, productos químicos y otros vapores o líquidos inflamables.
- No almacene ni use gasolina u otros líquidos o vapores inflamables cerca de este artefacto ni de ningún otro.
- No mezcle cloro con amoníaco o ácidos, como por ejemplo, vinagre. Siga las instrucciones del envase cuando utilice productos de lavandería. Su uso incorrecto puede producir gases venenosos, los cuales pueden ocasionar lesiones graves o la muerte.
- Nunca utilice productos químicos agresivos, limpiadores abrasivos ni solventes para limpiar la lavadora. Estos productos arruinarán el acabado.
- No lave artículos que hayan sido previamente limpiados, lavados o manchados con gasolina, solventes de limpieza en seco, aceite vegetal o de cocina u otras sustancias inflamables o explosivas, ni artículos a los cuales se haya sumergido en estos productos, ya que los mismos emiten vapores que pueden inflamarse o explotar.
- No agregue gasolina, solventes de limpieza en seco ni otras sustancias explosivas o inflamables al agua del lavado. Estas sustancias emiten vapores que pueden inflamarse o explotar.
- En el caso de que se produzca una fuga de gas (gas propano, gas licuado de petróleo, etc.), no ponga en funcionamiento este artefacto ni ningún otro. Abra una puerta o una ventana para ventilar el área de inmediato.
- No utilice indebidamente los controles.
- Asegure la manguera de drenaje de forma segura en su lugar a manera de evitar inundaciones.
- No maltrate la tapa (puerta), no se siente ni se pare sobre ella.
- Al cerrar la tapa (puerta), mantenga sus manos y objetos extraños lejos del área de la tapa (puerta) y del picaporte.
- Siempre revise el interior del aparato para verificar que no haya objetos extraños.

MANTENIMIENTO

- No repare ni reemplace ninguna parte del electrodoméstico. Todas las reparaciones deben ser realizadas por personal de servicio calificado a menos que se recomiende específicamente en este manual del propietario. Utilice sólo piezas de fábrica autorizadas.
- Desconecte el artefacto del suministro eléctrico antes de limpiarlo o de realizar cualquier tipo de mantenimiento que pueda realizar el usuario. Colocar los controles en la posición de apagado no desconecta el artefacto del suministro eléctrico.
- Quite el polvo o los materiales extraños de las clavijas del enchufe de alimentación.
- No desarme ni repare el artefacto por su cuenta.
- Remueva la tapa (puerta) previo a que el electrodoméstico sea retirado para servicio o eliminación a manera de evitar que niños o animales pequeños queden atrapados dentro.
- Asegúrese de que el cajón dispensador o la tapa (puerta) esté cerrada todo el tiempo cuando no esté agregando productos de lavado.

INSTRUCCIONES DE CONEXIÓN A TIERRA

- La conexión inadecuada del conductor de conexión a tierra puede resultar en riesgo de choque eléctrico. Pregunte a un electricista calificado o al personal de servicio si no está seguro si el artefacto está adecuadamente conectado a tierra. No modifique el enchufe que viene con el artefacto. Si no cabe en el contacto, pida que un electricista calificado instale un contacto apropiado.
- El artefacto debe estar conectado a tierra. En caso de funcionamiento defectuoso o avería, la conexión a tierra reduce el riesgo de choque eléctrico al establecer una ruta de menor resistencia para la corriente eléctrica. El artefacto viene equipado con un cable eléctrico que tiene un conductor para conexión a tierra y un enchufe con conexión a tierra. El enchufe debe ser conectado a un contacto apropiado que esté instalado y conectado a tierra de acuerdo con todos los códigos y ordenanzas locales.

PRECAUCIÓN

Para reducir el riesgo de lesiones leves o moderadas a personas, el mal funcionamiento o daño al producto o propiedad cuando use este producto, siga las precauciones básicas, incluido lo siguiente:

INSTALACIÓN

- Instale el producto sobre un piso firme y nivelado.

FUNCIONAMIENTO

- No coloque ningún objeto encima del artefacto.
- Cierre las llaves de agua y desconecte el artefacto si este no será usado por un periodo de tiempo prolongado, por ejemplo, durante las vacaciones.
- SIEMPRE siga las instrucciones para cuidado de los tejidos suministradas por el fabricante.
- Use suavizantes o productos para eliminar la electricidad estática solamente según las recomendaciones del fabricante.
- No combine productos de lavandería en una misma carga a menos que este uso se especifique en la etiqueta
- No toque el agua de desagüe, ya que podría estar caliente.
- Si la manguera de desagüe y la manguera de suministro de agua se congelan en invierno, descongélelas antes de usar el artefacto.
- No almacene ni vierta limpiadores, blanqueadores (blanqueador con cloro, blanqueador oxigenado, etc.) ni detergentes líquidos encima del artefacto. Si lo hace, podría ocasionar corrosión, decoloración o daño de la superficie del artefacto.
- Prendas o artículos impermeables o resistentes al agua deben ser lavados solamente en el ciclo Impermeables. (Ej., Prendas resistentes al agua, funda para colchones, ropa para exteriores, tapetes plásticos, etc.) De lo contrario podría sufrir una herida o causarle daños a la lavadora, prendas, paredes, piso y objetos circundantes debido a la vibración anormal.

GUARDE ESTAS INSTRUCCIONES

DESCRIPCIÓN GENERAL DEL PRODUCTO

Partes

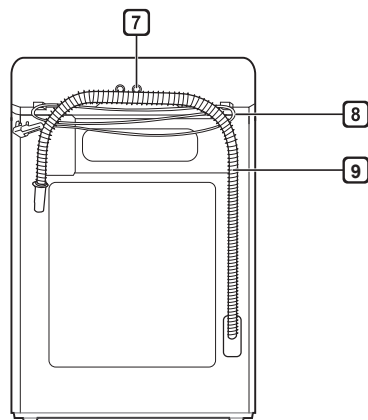
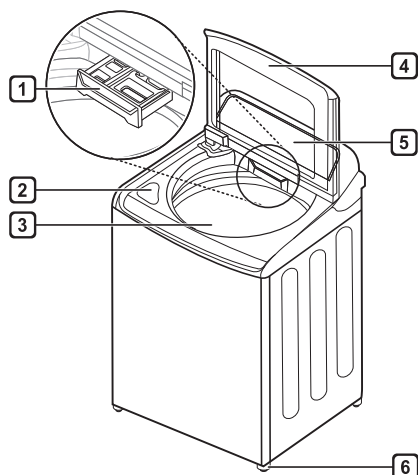

- | | | | |
|--|------------------------|------------------------------|--------------------------------|
| 1 Dispensador de Detergente | 3 Cuba | 5 Panel de control | 7 Entradas de Agua |
| 2 Compartimiento de blanqueador líquido | 4 Tapa (puerta) | 6 Patas de nivelación | 8 Cable de Alimentación |
| | | | 9 Manguera de Drenaje |

Accesorios

Accesorios incluidos



Correa

Accesorios requeridos



Mangueras de Agua Caliente y Fría

NOTA

- Las ilustraciones en esta guía pueden diferir de los componentes y accesorios reales, los cuales están sujetos a cambios sin previo aviso por parte del fabricante a fin de introducir mejoras en el producto.
- Para su seguridad y para prolongar la vida útil del producto, use solo componentes autorizados. El fabricante no se hace responsable del mal funcionamiento del producto o de accidentes provocados por el uso de componentes o piezas no autorizados adquiridos por separado.

INSTALACIÓN

Herramientas necesarias



Pinzas

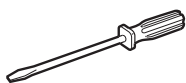

Destornillador de hoja plana

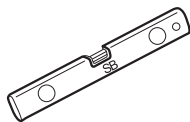

Nivel

Descripción general de la instalación

Lea las siguientes instrucciones de instalación inmediatamente después de adquirir este producto o transportarlo a otra ubicación.

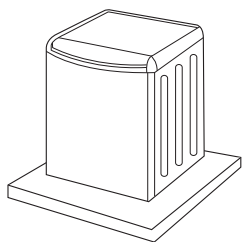

Eligiendo la ubicación adecuada.

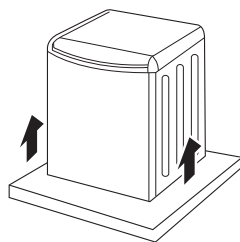

Desempacando y removiendo el material de transporte.

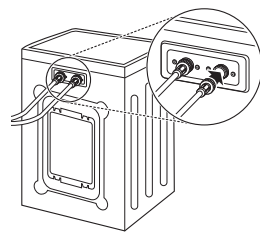

Conectando las líneas de agua.

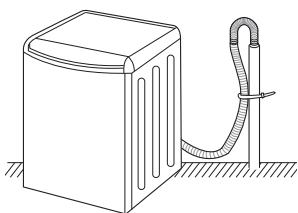

Conectando la manguera de drenaje.

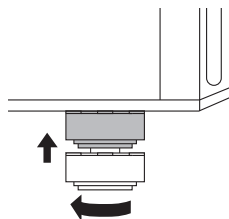

Nivelado de la lavadora

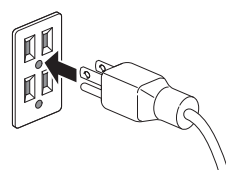

Conexión al suministro eléctrico

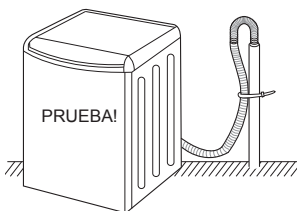

Prueba de la lavadora

Especificaciones del producto

La apariencia y las especificaciones detalladas en este manual podrían variar debido a mejoras constantes en el producto.

Requisitos eléctricos	120 V CA, 60 Hz
Presión de agua mín./máx.	20 – 120 psi (138 - 827 kPa)
Dimensiones	27" (Ancho) X 28 ³ / ₈ " (Profundidad) X 44 ¹ / ₂ " (Altura), 57 ¹ / ₄ " (Altura con la puerta abierta) 68.6 cm (Ancho) X 72.1 cm (Profundidad) X 113 cm (Altura), 145.3 cm (Altura con la puerta abierta)
Peso neto	132.3 lbs. (60.0 kg)
Velocidad máx. de centrifugado	950 RPM (±50 rpm)

ADVERTENCIA

- El traslado o la instalación del artefacto requieren de dos o más personas. El incumplimiento de estas instrucciones podría causar lesiones.
- Almacene e instale el artefacto donde no esté expuesto a temperaturas bajo cero ni a la intemperie. El incumplimiento de esta advertencia puede causar daños al producto o las piezas, lesiones graves, incendios, descargas eléctricas o la muerte.
- Conecte la lavadora a tierra adecuadamente, de acuerdo con todos los códigos y las ordenanzas vigentes. El incumplimiento de esta advertencia puede causar lesiones graves, incendios, descargas eléctricas o la muerte.
- Para reducir el riesgo de descargas eléctricas, no instale el artefacto en sitios húmedos. El incumplimiento de esta advertencia puede causar lesiones graves, incendios, descargas eléctricas o la muerte.
- Para garantizar una circulación de aire adecuada, no bloquee la abertura grande que se encuentra en la parte inferior de la lavadora con tapetes u otros materiales.
- No retire la clavija de tierra. No utilice un adaptador ni un cable de extensión. Conecte a un tomacorriente de 3 clavijas con conexión a tierra. El incumplimiento de esta advertencia puede causar lesiones graves, incendios, descargas eléctricas o la muerte.
- Ciertas piezas internas no tienen conexión a tierra en forma intencional y pueden presentar un riesgo de descarga eléctrica sólo durante la reparación. Personal de reparación-no toque las siguientes piezas cuando el aparato esté recibiendo energía : bomba, motor, cubierta de filtro de ruido, y calentador (en modelos aplicables).

Elección de la ubicación adecuada

Instale la lavadora sobre un piso sólido que sea resistente y rígido para soportar el peso de la lavadora, incluso cuando esta se encuentre completamente cargada, sin que se hunda ni rebote. Si el piso es muy flexible, puede ser necesario reforzarlo para hacerlo más rígido. Si el piso no es sólido, puede ocasionar ruido y vibraciones intensas.

NOTA

- Previo a instalar la lavadora, asegúrese de que el piso esté limpio, seco y libre de polvo, suciedad, agua y grasa para que las patas de la lavadora no se deslicen fácilmente. Patas de nivelación que se mueven o deslizan podrían contribuir a un exceso de vibración y ruido debido al mal contacto con el piso.
- Permita que quede espacio suficiente entre los muros y la lavadora para su instalación.

Tomacorriente

- El tomacorriente debe estar ubicado dentro de un perímetro de 60 pulgadas (1.5 m) de cualquiera de los lados de la lavadora.
- El artefacto y el tomacorriente deben estar ubicados de manera tal que se pueda acceder al enchufe fácilmente.
- No sobrecargue el tomacorriente conectándole más de un artefacto.
- Los tomacorrientes deben estar conectados a tierra según las regulaciones y los códigos de cableado eléctrico vigentes.
- Utilice un interruptor de circuito o un fusible de acción retardada.

NOTA

- Es responsabilidad personal y obligación del dueño del producto garantizar la instalación adecuada de un tomacorriente por un electricista cualificado.

Suelo

- Para minimizar ruidos y vibraciones, la lavadora debe instalarse en un piso sólidamente construido.
- La pendiente permitida debajo de la lavadora es de una diferencia máxima de 1 pulgada de lado a lado o del frente hacia atrás.
- No se recomienda su instalación en superficies cubiertas por alfombras o baldosas blandas.
- Nunca instale la lavadora sobre una plataforma ni sobre una estructura de soporte débil.

NOTA

- La lavadora debe instalarse en un suelo firme para minimizar la vibración que se produce durante el centrifugado. Los pisos de concreto son los más indicados, pero un piso de madera es suficiente, siempre y cuando esté construido conforme a las normas de la FHA.

Instalación en el piso

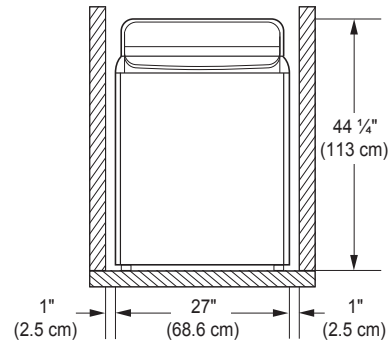

Para garantizar el espacio suficiente para las tuberías de agua y desagüe, y para la circulación de aire, deje un espacio de, al menos, 1 pulgada (2.5 cm) a los lados y 4 pulgadas (10 cm) detrás de la unidad. Asegúrese de tener en cuenta las molduras de pisos, puertas o muros que podrían aumentar los espacios necesarios.

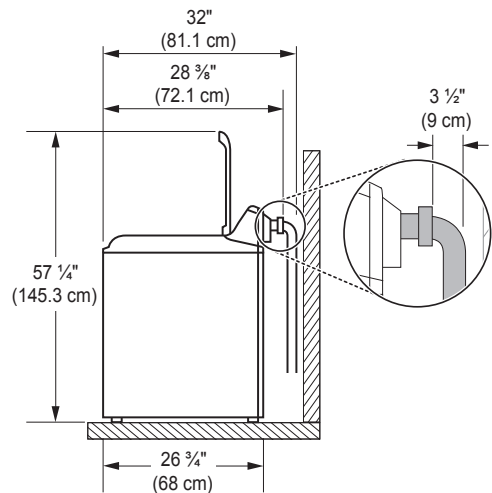

- El espacio vertical mínimo del piso a los estantes superiores, gabinetes, techos, etc., es de 58 pulgadas (147 cm).

Desempacando y removiendo el material de transporte

Desempaque todo el material de transporte de la lavadora para su operación y verifique que no hayan daños provocados durante el envío.

! PRECAUCIÓN

- No remover el material de transporte podría causar ruido y vibración excesiva.

1 Levante la lavadora de la base de espuma.

Luego de quitar el cartón y el material de transporte, levante la lavadora de la base de espuma. Asegúrese de quitar el soporte plástico del tambor junto con la base y que no quede atascado en la parte inferior de la lavadora.

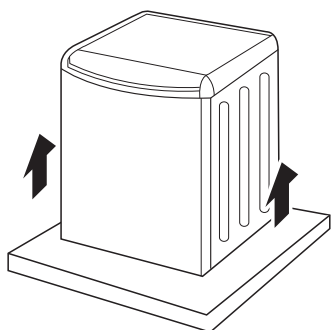

Si debe recostar la lavadora para retirar los materiales de embalaje, siempre proteja sus lados y recuéstela con cuidado sobre un costado. No apoye la lavadora sobre su parte posterior o frontal.

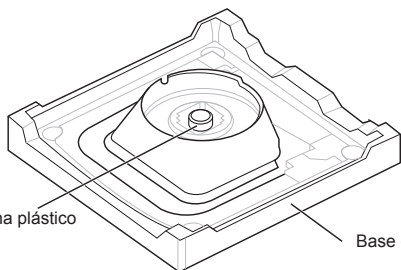

- 2 Para evitar daños, no remueva del tambor el bloque de espuma que contiene el manual del usuario, las partes, y las muestras de productos de limpieza hasta que la lavadora se encuentre en su ubicación final.

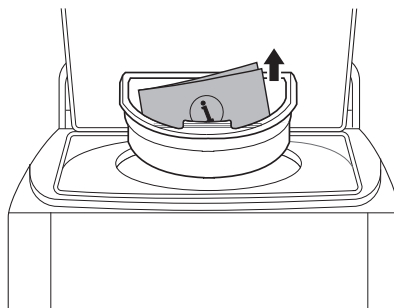

NOTA

- Una vez removido, guarde el bloque de espuma para su uso futuro. Si llegara a necesitar mover la lavadora, el bloque de espuma prevendrá que ésta se dañe durante el transporte.

- 3 Desabroche el cable de alimentación de la parte trasera de la lavadora.

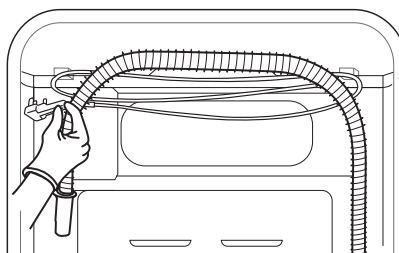

Conexión del suministro de agua

Para evitar costosos daños relacionados a las líneas de agua, compre e instale mangueras de entrada nuevas al momento de instalar la lavadora.

1 Verifique los conectores y los sellos.

Inspeccione el conector roscado de cada manguera y asegúrese de que cada una cuente con un sello de goma colocado en cada extremo para evitar fugas.

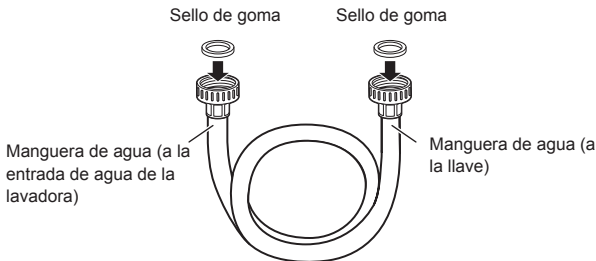

2 Conecte las mangueras de suministro de agua.

Conecte las mangueras de suministro de agua a las llaves de paso de agua caliente y fría y apriete las conexiones manualmente. A continuación, utilice unas pinzas para apretarlas otros 2/3 de vuelta. Conecte la manguera azul a una llave de agua fría y la manguera roja a una llave de agua caliente.

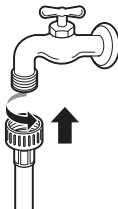

3 Enjuague las mangueras de entrada.

Luego de conectar las mangueras de entrada a las llaves del agua, abra las llaves para enjuagar todas las sustancias extrañas (suciedad, arena o aserrín) que pueda haber en las líneas de suministro de agua. Drene el agua en una cubeta y verifique la temperatura del agua a fin de asegurarse de haber conectado las mangueras a las llaves de paso correctas.

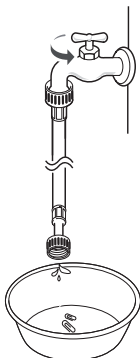

4 Fije las mangueras de agua a la parte posterior de la lavadora.

Fije la manguera de suministro de agua caliente a la entrada de agua caliente de la parte posterior de la lavadora. Fije la manguera de suministro de agua fría a la entrada de agua fría de la parte posterior de la lavadora. Ajuste los conectores para asegurarlos bien. Abra por completo ambas llaves y verifique que no existan fugas en los dos extremos de las mangueras.

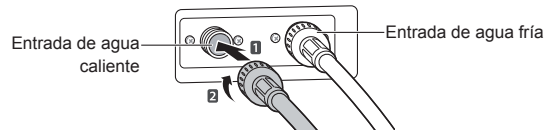

⚠ ADVERTENCIA

- No apriete extremadamente ni cruce los conectores de las mangueras. Al apretar en extremo o cruzar los conectores se pueden dañar las válvulas o los acoplamientos y esto podría resultar en fugas y daños a la propiedad.
- No reutilice mangueras viejas. Utilice únicamente nuevas mangueras al instalar la lavadora. Las mangueras viejas podrían tener fugas o estallar causando una inundación y daño a la propiedad. Contacte al Centro de Información al Cliente de LG para asistencia en la compra de mangueras.

NOTA

- Revise periódicamente las mangueras para asegurarse de que no presenten rajaduras, fugas o desgaste y replácelas cada cinco años. No estire las mangueras intencionalmente, y asegúrese de que no se encuentren pellizcadas, aplastadas o plegadas debido a otros objetos.
- La presión del suministro de agua debe ser de entre 20 psi y 120 psi (138 – 827 kPa). Si la presión del suministro de agua es mayor a 120 psi, es necesario que se instale una válvula reductora.
- Para proporcionar los mejores resultados de lavado, la temperatura del agua caliente debe fijarse a 120 – 135 °F (48 – 57 °C) y la del agua fría a 60 °F (15 °C).
- La lavadora nunca debe instalarse o almacenarse en un sitio sujeto a temperaturas bajo cero. Puede provocar daños a las líneas de suministro de agua y a los mecanismos internos de la lavadora. Si la lavadora estuvo expuesta a temperaturas bajo cero antes de su instalación, déjela en una habitación a temperatura ambiente durante varias horas antes de utilizarla y compruebe que no presente fugas antes de ponerla en funcionamiento.
- No utilice mangueras de prevención de inundaciones con dispositivos de cierre automático. Los dispositivos podrían activarse durante el llenado y prevenir el llenado apropiado de la máquina.

Conexión de la manguera de desagüe

La manguera de drenaje puede ser instalada utilizando un tubo independiente o un lavabo. Usted puede elegir el método que necesite.

NOTA

- La manguera de desagüe siempre debe estar conectada adecuadamente. Si la conexión de la manguera de desagüe no se encuentra bien asegurada, podrían producirse inundaciones y daños a la propiedad.
- El desagüe debe estar instalado según las regulaciones y los códigos locales vigentes.
- Asegúrese de que la manguera de desagüe no se encuentre estirada, pellizcada, aplastada ni plegada.
- No instale la manguera de drenaje con el extremo a una altura menor a 29 pulgadas (75 cm) o mayor a 96 pulgadas (244 cm) en relación al fondo de la lavadora, ni a más de 60 pulgadas (152 cm) de ella.
- Nunca genere un sello hermético entre la manguera y el desagüe utilizando cinta u otros medios. Si no existe una trampa de aire, se puede producir un sifón y el agua puede ser bombeada desde la cuba, lo que provocará que el desempeño de lavado o enjuague sea deficiente o que las prendas se dañen.
- El extremo de la manguera debe estar a una altura de entre aproximadamente 35 pulgadas (89 cm) a 47 pulgadas (120 cm) en relación al piso.

Opción 1: Tubo independiente

- 1 Inserte el extremo de la manguera de desagüe en el tubo independiente.
- 2 Utilice la correa proveída para asegurar la manguera de desagüe en su lugar.

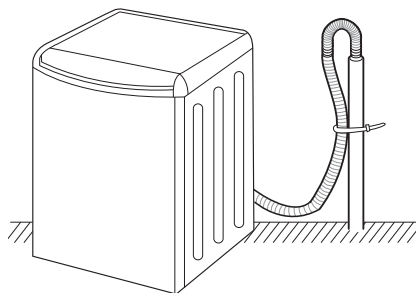

- 3 Si las válvulas de agua y de drenaje están incorporadas a la pared, abroche la manguera de drenaje a una de las mangueras de agua con la correa suministrada (lado corrugado en el interior).

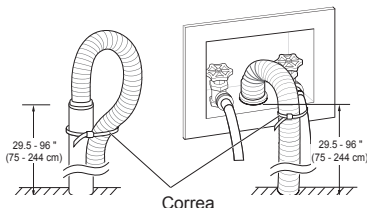

PRECAUCIÓN

- No introduzca el extremo de la manguera de drenaje al tubo vertical más de 8 pulgadas (20 cm). Hacerlo podría causar sifoneo, malos olores, o drenaje inapropiado.

NOTA

- Si el drenaje es lo suficientemente largo para que la pestaña de la manguera quepa dentro de él, no la introduzca más de 1-2 pulgadas.

Opción 2: Lavabo

- 1 Cuelgue el extremo de la manguera de desagüe sobre el borde del lavabo.
- 2 Utilice la correa proveída para asegurar la manguera de desagüe en su lugar.

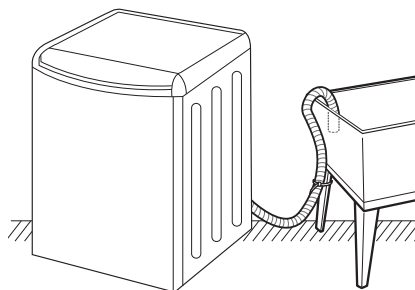

Nivelación de la lavadora

El tambor de la lavadora gira a velocidades muy altas. Para minimizar el ruido, la vibración, y los movimientos no deseados, la lavadora debe ser instalada en una superficie sólida.

NOTA

- Ajuste las patas de nivelación solo en la medida necesaria para nivelar la lavadora. Si las patas de nivelación tienen más altura de la necesaria, se pueden producir vibraciones.
- Previo a instalar la lavadora, asegúrese de que el piso esté limpio, seco y libre de polvo, suciedad, agua y grasa para que las patas de la lavadora no se deslicen fácilmente. Patas que se muevan o deslicen podrían provocar un exceso de vibración y ruido debido al mal contacto con el piso.

1 Coloque la lavadora en su ubicación final.

Tenga cuidado de no pellizcar, forzar o aplastar las líneas de agua y de drenaje. Si tiene un nivel de carpintería, utilícelo para verificar que la lavadora esté nivelada. La pendiente debajo de la lavadora no debe exceder 1 pulgada, y las cuatro patas deben estar firmes en el piso.

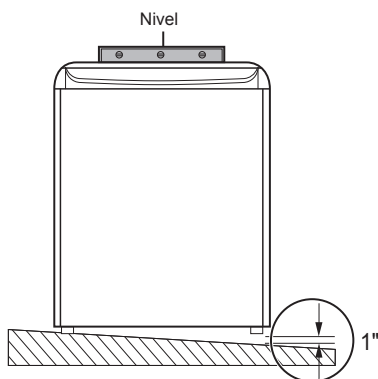

2 Abra la tapa (puerta) y vea desde arriba para verificar que la tina esté centrada.

Si la tina NO está centrada, reajuste las patas frontales. Si tiene un nivel, verifique la lavadora con él.

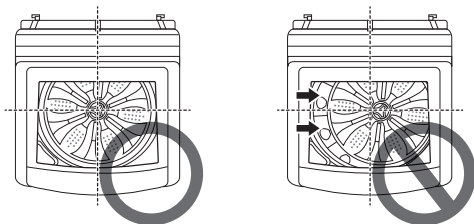

NOTA

- Para verificar que la lavadora esté nivelada de lado a lado, colóque un nivel en el borde trasero de la tapa (puerta).
- Para verificar que la lavadora esté nivelada del frente hacia atrás, coloque un nivel al lado de ella, en el borde donde el lado del gabinete alcanza la cubierta superior. No coloque el nivel en la superficie de la tapa (puerta). Utilizar estas superficies podría provocar el desnivelado de la lavadora.



3 Ajuste las patas de nivelación inferiores.

Gírelas en una dirección para subir la lavadora y en la otra dirección para bajarla.

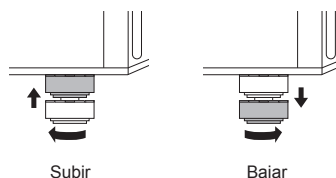

4 Vuelva a comprobar la nivelación de la lavadora.

Empuje o sacuda los bordes superiores de la lavadora de manera suave para asegurarse de que no se balancee. Si la lavadora se balancea, repita los pasos de 1 a 3.

⚠ PRECAUCIÓN

- Utilizar la lavadora sin nivelarla podría causar un exceso de vibración y ruido, provocando problemas en el funcionamiento de la máquina.
- Extienda las patas de nivelación solo en la medida necesaria para nivelar la lavadora. Si extiende las patas de nivelación más de lo necesario, se pueden producir vibraciones anormales en la lavadora.

NOTA

- Si la lavadora no está nivelada, la tapa (puerta) podría no quedarse abierta de forma apropiada. Si esto sucede, extienda las patas niveladoras frontales hasta que la lavadora esté nivelada de adelante hacia atrás.

Conexión al suministro eléctrico

La lavadora debe conectarse a un tomacorriente de 120 V CA, 60 Hz de 3 clavijas con conexión a tierra. Conecte la lavadora.

ADVERTENCIA

- No utilice cables o enchufes de alimentación gastados o dañados. Remplácelos o repárelos de inmediato. No hacerlo podría provocar un accidente mortal, un incendio, descarga eléctrica o problemas en el funcionamiento del aparato.
- No modifique el enchufe y el cable de alimentación proporcionados con el artefacto. Tenga cuidado de no dañarlos cuando instale o traslade la lavadora. De hacerlo podría provocar un accidente mortal, un incendio, descarga eléctrica o problemas en el funcionamiento del aparato.
- Asegúrese de que la lavadora esté conectada a tierra.
- Conecte esta lavadora a un tomacorriente con conexión a tierra acorde a su clasificación antes del uso. No hacerlo podría provocar un incendio, descarga eléctrica o problemas en el funcionamiento del aparato.
- No dañe ni corte la clavija de conexión a tierra del cable de alimentación. Si lo hace podría provocar un accidente mortal, un incendio, descarga eléctrica o problemas en el funcionamiento del aparato.
- La conexión inadecuada del conductor de conexión a tierra puede resultar en riesgo de choque eléctrico. Pregunte a un electricista calificado o a un técnico de servicio si no está seguro si el artefacto está adecuadamente conectado a tierra. Si el enchufe no entra en el tomacorriente, un electricista calificado debe instalarle una toma eléctrica apropiada.
- El artefacto y el tomacorriente deben estar ubicados de manera tal que se pueda acceder al enchufe fácilmente.
- No utilice adaptadores ni cables de extensión. De hacerlo podría provocar un accidente mortal, lesiones graves, un incendio, descarga eléctrica o problemas en el funcionamiento del aparato.
- Para un mejor rendimiento, conecte la lavadora en una toma de corriente individual exclusiva. Esto ayuda a evitar la sobrecarga de los circuitos eléctricos de la casa, lo que podría causar un peligro de incendio por sobrecalentamiento de los cables.
- Si fuera necesario, utilice un adaptador de 3 clavijas o un cable de extensión de 3 conductores con un enchufe de 3 clavijas (conexión a tierra), nuevo y homologado por UL, con una clasificación no menor a la del circuito derivado. No utilice un cable de extensión de una longitud mayor a 3 pies. El incumplimiento de estas advertencias puede resultar en lesiones graves, incendios, descargas eléctricas o la muerte.





Prueba de la lavadora

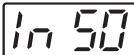
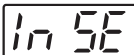

Verifique que la lavadora esté correctamente instalada y ejecute un ciclo de prueba.



- 1 Asegúrese de que la tina esté vacía. No cargue nada en la tina para esta prueba.
- 2 Presione el botón **Encendido/Apagado** e inmediatamente después mantenga presionados los botones **Spin** y **Soil** hasta que un código  aparezca en la pantalla. (Encuentre más abajo una clave para los códigos.)

Pantalla	Información
	Prueba inicial
	El resultado de la prueba anterior fue bueno.
	La prueba anterior presentó un error.

NOTA

-  se muestra primero, y ,  o  se muestra después.
 - La indicación es diferente para cada modelo.
- 3 Presione el botón de **Inicio/Pausa**. La lavadora iniciará la prueba, la cual durará alrededor de 3 minutos. La prueba revisa automáticamente las mangueras de entrada de agua y la manguera de drenaje.
 - 4 Verifique la pantalla para ver los resultados. Si se muestra un código de error, consulte la siguiente guía.

Código de error	Solución
	Abra completamente los grifos de agua. Enderece cualquier retorcimiento en las mangueras de entrada y asegúrese de que éstas no estén atrapadas contra la pared o debajo de la lavadora.
	Enderece cualquier retorcimiento en las mangueras de drenaje y asegúrese de que ésta no esté atrapada contra la pared o debajo de la lavadora. Remueva y enjuague la manguera de drenaje para remover atascos. Ajuste o repare el drenaje. La altura máxima del drenaje es de 96 pulgadas.

- 5 Fin del ciclo. Al finalizar el ciclo de prueba, se mostrará  o . El ciclo de prueba terminará y la lavadora se apagará automáticamente luego de una pequeña pausa.

FUNCIONAMIENTO

Uso de la lavadora

⚠ ADVERTENCIA

- Para reducir el riesgo de incendios, descargas eléctricas o lesiones a las personas, lea las INSTRUCCIONES DE SEGURIDAD antes de operar este artefacto.

1 Clasificación y carga de la lavadora.

Clasifique sus prendas a lavar por tipo de tela, nivel de suciedad, color y tamaño de la carga. Abra la tapa (puerta) y cargue los artículos en la lavadora.

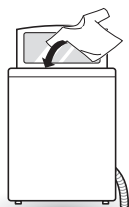

2 Agregue productos de limpieza.

Agregue la cantidad de detergente de alta eficiencia (HE) adecuada en el dispensador. Si lo desea, agregue blanqueador o suavizante en los dispensadores correspondientes.

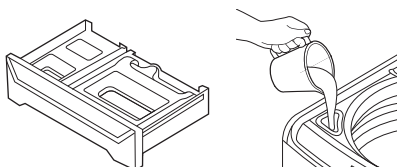

3 Encienda la lavadora.

Presione el botón de **Encendido/Apagado** para encender la lavadora. Las luces sobre los botones de los ciclos se encenderán y sonará una alarma.

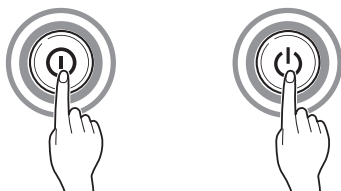

4 Seleccione un ciclo.

Gire la perilla selectora de ciclos o presione los botones de ciclo repetidamente hasta que el ciclo deseado se haya seleccionado. Se muestra la temperatura de lavado, velocidad de centrifugado, nivel de suciedad y ajustes de opciones predeterminados para ese ciclo.

- Presionar el botón **Inicio/Pausa** sin haber seleccionado un ciclo hará que inicie el ciclo Normal inmediatamente.

5 Ajuste la Configuración.

En este momento, pueden modificarse las configuraciones predeterminadas del ciclo seleccionado si se desea. Para ello, use los botones de opción y de modificación de ciclo.

NOTA

- No todas las modificaciones y opciones están disponibles para todos los ciclos. Sonará una alarma diferente y el indicador LED no se encenderá si la selección no está permitida.

6 Inicie el Ciclo.

Presione el botón **Inicio/Pausa** para iniciar el ciclo. La tapa (puerta) se bloquea y la lavadora se agita brevemente sin agua para calcular el tamaño del lavado.



7 Puede añadir prendas adicionales a la tina mientras el indicador **Add Garment** esté encendido.

El indicador **Add Garment** se ilumina cerca del inicio del ciclo de lavado para indicar el momento en el que es seguro añadir artículos a la carga. Presione el botón **Inicio/Pausa** para pausar el ciclo y añadir las prendas. Presione el botón **Inicio/Pausa** de nuevo para reanudar el ciclo.

NOTA

- Si añade artículos después de que la luz **Add Garment** se haya apagado, puede que no obtenga un buen rendimiento de lavado.

8 Fin del ciclo.

Una melodía sonará cuando el ciclo haya finalizado. Remueva inmediatamente las prendas de la lavadora para reducir las arrugas.

- Si la lavadora cuenta con filtros de pelusa, recuerde revisarlos cada 2 o 3 cargas.

Clasificación de prendas

PRECAUCIÓN

- La lavadora puede llenarse por completo, pero el tambor no debe quedar demasiado lleno de artículos. La tapa (puerta) de la lavadora debe cerrarse fácilmente.
- Utilice el ciclo Bedding (Ropa de Cama) para artículos flotantes o no absorbentes, como almohadas o edredones. El incumplimiento de esta precaución puede provocar fugas.
- Prendas o artículos impermeables o resistentes al agua deben ser lavados solamente en el ciclo Impermeables. (Ej., Prendas resistentes al agua, funda para colchones, ropa para exteriores, tapetes plásticos, etc.) De lo contrario podría sufrir una herida o causarle daños a la lavadora, prendas, paredes, piso y objetos circundantes debido a la vibración anormal.

Conjuntos de prendas similares

Para obtener los mejores resultados de lavado y para reducir la posibilidad de daños en las prendas, se debe tener la precaución de agrupar la ropa en cargas de prendas de características similares.

Si se mezclan telas o niveles de suciedad diferentes, el resultado puede ser un lavado deficiente, transferencia de colores, decoloración, daño de las prendas o que se desprendan pelusas. Las telas deben clasificarse en grupos tal como se describe a continuación.

Colores

Clasifique las prendas según su color. Lave la ropa oscura junta, en una carga separada de los colores claros o blancos. Si se mezclan prendas de colores oscuros con prendas de colores claros, puede ocurrir transferencia de tinte o decoloración en la ropa más clara.

Nivel de suciedad

La ropa muy sucia debe lavarse junta. Si lava las prendas con menor suciedad en la misma carga que la ropa muy sucia, el resultado puede ser un lavado deficiente de las prendas de menor suciedad.

Tipo de tela

Las prendas delicadas no deben mezclarse con las prendas de telas más resistentes o pesadas. Si lava prendas de telas pesadas en una carga de ropa delicada, el resultado puede ser un lavado deficiente de la ropa de tela pesada y es posible que se dañen las prendas delicadas.

Telas que atraen o despiden pelusa









Algunas telas atraen pelusa y esta se adhiere a ellas, mientras que otras despiden pelusas en el proceso de lavado. Evite mezclar en la misma carga ropa a la que se adhiere la pelusa con ropa que despidan pelusas. Mezclar estos materiales puede tener como resultado que, en las prendas que atraen pelusa, se formen bolitas y que estas ropas se llenen de pelusa. (Por ejemplo, prenda a la que se le adhiere la pelusa: suéter tejido; prenda que despiden pelusas: toalla de tejido esponjoso).

Clasificación de prendas

Por Colores	Por nivel de suciedad	Por tela	Según la pelusa
Blancas	Pesado	Delicadas	Que despiden pelusa
Colores claros	Normal	Cuidado fácil	Que recoge pelusa
Oscuras	Ligera	Resistente	

Etiquetas de cuidado de las prendas

Muchas prendas incluyen una etiqueta de cuidado de telas. Utilizando el siguiente cuadro, ajuste el ciclo y las opciones a manera de cuidar de sus prendas de acuerdo a las recomendaciones del fabricante.

Categoría	Etiqueta	Indicaciones
Lavado		Lavado a mano
		Lavado en lavadora, Ciclo normal
		Configuración Planchado permanente/Resistente a las arrugas (que tiene un rociado fresco o frío antes de un centrifugado más lento)
		Suave/Delicado (agitación lenta y/o menor tiempo de lavado)
		No lavar
		No retorcer
Temperatura del agua	...	Caliente
	..	Tibia
	.	Fría
Símbolos sobre blanqueador		Cualquier blanqueador (cuando sea necesario)
		Solo blanqueador sin cloro (cuando sea necesario)
		No usar blanqueador

Carga de la lavadora

- Revise y vacíe los bolsillos. Los ganchos para papel, las monedas, los fósforos, etc., pueden dañar las prendas y la lavadora.
- Asegúrese de que los zípers y los ganchos de la ropa estén cerrados y amarre cualquier cordón para evitar que las prendas se enganchen o enreden.
- Para mejores resultados, trate previamente las áreas con manchas difíciles.
- Combine prendas grandes y pequeñas en una misma carga. Primero cargue la ropa más grande. Las prendas grandes no deben representar más de la mitad de la carga total.
- Lave las prendas gruesas y voluminosas de manera individual. Las cobijas, los edredones y las colchas pesadas o las camas para mascotas pueden enredarse o provocar una carga desequilibrada si se combinan con otros artículos.
- La lavadora puede llenarse por completo, pero el tambor no debe quedar demasiado lleno de artículos. La tapa (puerta) de la lavadora debe cerrar fácilmente.

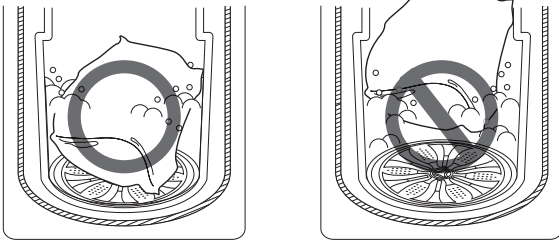

- No lave prendas pequeñas individualmente. Agregue una o dos prendas similares a la carga para evitar que quede desequilibrada.
- Prendas o artículos impermeables o resistentes al agua deben ser lavados solamente en el ciclo Impermeables. (Ej., Prendas resistentes al agua, funda para colchones, ropa para exteriores, tapetes plásticos, etc.) De lo contrario podría sufrir una herida o causarle daños a la lavadora, prendas, paredes, piso y objetos circundantes debido a la vibración anormal.
- Lave artículos pequeños y livianos en una bolsa de malla. Artículos pequeños podrían atorarse en el propulsor al fondo de la tina, y los ganchos de sostenes podrían dañar otros artículos.
- Con un cepillo, quite el polvo, los pelos y la suciedad más densa de los artículos antes de lavarlos. El exceso de suciedad o arena puede raspar otras telas y causar un lavado deficiente.
- La lavadora no se llenará ni operará con la tapa (puerta) abierta.

- Utilice el ciclo Bedding (Ropa de Cama) para artículos largos o voluminosos como chaquetas de poliéster, edredones, almohadas, etc. Estos artículos no son tan absorbentes como otros y deben agregarse a una carga separada a manera de obtener resultados óptimos.
- Los artículos voluminosos deben colocarse hasta abajo del tambor para obtener resultados óptimos. Siempre coloque artículos boyantes al fondo del tambor. La lavadora detectará automáticamente el tamaño de la carga. Debido al sistema de alta eficiencia de lavado, el nivel de agua podría no cubrir completamente la carga.
- No sobrecargue el tambor. Las prendas deberían encajar holgadamente en el tambor debajo de la línea de llenado máximo. Cargar prendas sobre la línea de llenado podría causar daños a las prendas y a la lavadora.
 - Cargue las prendas holgadamente, y no llene demasiado el tambor. Para una correcta limpieza, las prendas necesitan espacio para circular.
 - No presione hacia abajo los artículos mientras los apila en el tambor.

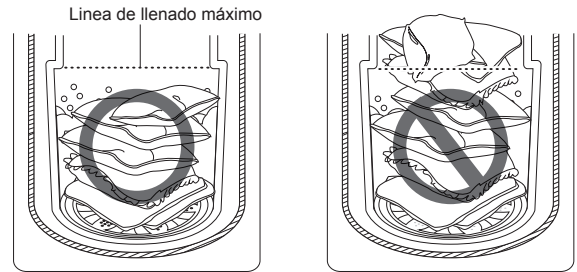

- Para un mejor rendimiento, cargue la ropa como se muestra.

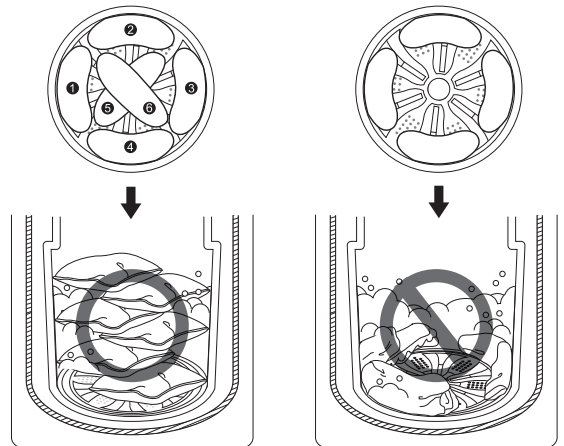

Agregado de productos de limpieza

Acerca de los Dispensadores

El dispensador automático cuenta con dos compartimientos para contener:

- Suavizante líquido
- Detergente líquido o en polvo para el lavado principal

Utilizando los Dispensadores de Detergente y Suavizante

Para añadir detergente y suavizante al dispensador automático:

- 1 **Abra la bandeja del dispensador.**
- 2 **Cargue los productos de lavandería en los compartimientos adecuados.**

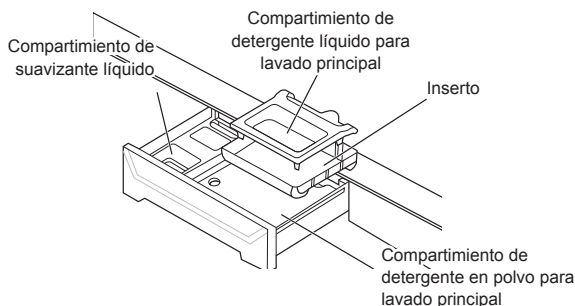

- 3 **Cierre la bandeja completamente previo a iniciar el ciclo.**
 - Tenga cuidado de no presionar su mano al cerrar la bandeja.

! PRECAUCIÓN

- No coloque ni almacene productos de lavandería, tales como detergente, blanqueador o suavizante líquido de telas sobre su electrodoméstico. Limpie cualquier derrame inmediatamente. Estos productos pueden dañar el acabado y los controles.

NOTA

- Es normal que quede una pequeña cantidad de agua en los compartimientos del dispensador al final del ciclo.

Compartimiento de detergente para lavado principal

En este compartimiento se coloca el detergente para lavadoras correspondiente al ciclo de lavado principal. En este compartimiento puede utilizarse tanto detergente líquido como en polvo. El detergente se agrega a la carga al inicio del ciclo. Siempre utilice detergente de alta eficiencia (HE) en su lavadora.

NOTA

- Nunca exceda las recomendaciones del fabricante cuando añada detergente. El uso de una cantidad excesiva de detergente puede ocasionar una acumulación de detergente en las prendas y en la lavadora.
- Al utilizar detergente líquido, asegúrese de que el compartimiento de detergente líquido y el inserto estén en su lugar. No sobrepase la línea de llenado máximo.
- Al utilizar detergente en polvo, remueva el inserto y el compartimiento de detergente líquido del dispensador. El detergente en polvo no se dispensará si el compartimiento de detergente líquido y el inserto están en su lugar.
- Si utiliza un detergente que no se disuelve fácilmente o un detergente de alta viscosidad, éste dejará residuos y obstruirá el dispensador.

Compartimiento de suavizante

Este compartimiento contiene suavizante líquido, el cual se dispensa automáticamente durante el ciclo de enjuague final.

NOTA

- No exceda las recomendaciones del fabricante al momento de añadir suavizante. Utilizar mucho suavizante podría provocar acumulación en las prendas y en la lavadora. Puede utilizar suavizante en polvo o líquido.
- Siga las recomendaciones del fabricante cuando añada suavizante. No sobrepase la línea de llenado máximo. El uso de una cantidad excesiva de suavizante puede manchar las prendas.
- Diluya en agua caliente los suavizantes concentrados.
- Nunca vierta el suavizante directamente sobre las prendas o en la tina.

Utilizando el Dispensador de Blanqueador Líquido

El dispensador de blanqueador es un compartimiento separado que se encuentra al frente a la izquierda de la apertura de la tina.

Tipo 1

El dispensador de blanqueador está conectado a la válvula de entrada. El blanqueador es diluido y dispensado automáticamente en el momento adecuado durante el ciclo de lavado.

NOTA

- El dispensador se activa dos veces para asegurar el dispensado completo del blanqueador. Cualquier líquido que quede en él al finalizar el ciclo es agua, no blanqueador.

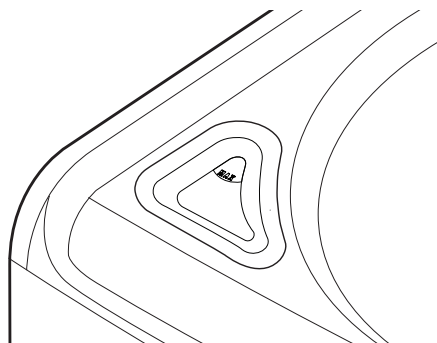

Tipo 2

Cuando vierta el blanqueador en el dispensador de cloro, éste se agrega inmediatamente a la tina a medida que se llena de agua, diluyendo con seguridad el blanqueador.

NOTA

- La cubierta del dispensador no puede ser removida. Utilice una toalla de papel húmeda para limpiarla.

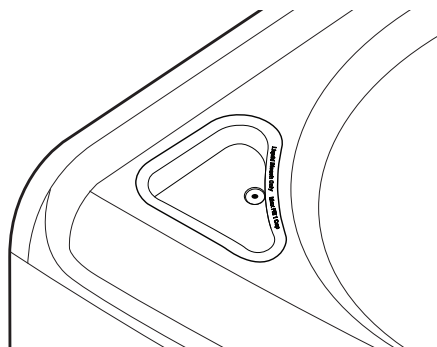

- 1 Revise las instrucciones especiales en las etiquetas de cuidado de las prendas.
- 2 Mida cuidadosamente la cantidad de blanqueador líquido siguiendo las instrucciones en la botella.
 - Las lavadoras de alta eficiencia utilizan menos agua, por lo que se requiere menos blanqueador. Media taza es suficiente para la mayoría de cargas.
- 3 Vierta cuidadosamente la cantidad pre-medida de blanqueador directamente en el dispensador de blanqueador.
 - Si está utilizando blanqueador en polvo de cualquier tipo, viértalo directamente en la tina previo a añadir las prendas de lavado. Nunca añada blanqueador en polvo al dispensador de blanqueador líquido.

! ADVERTENCIA

- NO mezcle cloro con amoníaco o ácidos, como por ejemplo vinagre o removedores de óxido o desincrustantes. La mezcla de productos químicos como los mencionados puede producir gases letales, que provocan lesiones graves o la muerte.

NOTA

- No añada blanqueador en polvo a este dispensador. El dispensador de blanqueador está diseñado para dispensar únicamente blanqueador líquido. Blanqueador en polvo o para tejidos de color no se dispensará apropiadamente.
- No coloque artículos de lavado sobre el dispensador de blanqueador al momento de cargar o descargar la lavadora.
- Siempre siga las recomendaciones del fabricante al momento de añadir el blanqueador. Nunca añada más de una taza y no exceda la línea de llenado máximo ya que esto podría provocar el dispensado inmediato del blanqueador, causándole daños a los tejidos. El uso de mucho blanqueador puede dañar sus prendas.
- Nunca vierta blanqueador líquido sin diluir directamente sobre las prendas o en la tina. Podría dañar los tejidos.
- No utilice blanqueador protector de color o productos Oxi en un ciclo de lavado en el que utilice blanqueador de cloro líquido.

Uso del detergente

- Esta lavadora está diseñada para ser usada únicamente con detergentes de alta eficiencia (HE). Los detergentes de alta eficiencia (HE) producen menos espuma, se disuelven mejor para mejorar el desempeño de lavado y enjuague, y ayudan a mantener limpio el interior de la lavadora. El empleo de un detergente que no sea de alta eficiencia puede producir demasiada espuma y un mal desempeño, causando errores, fallas en los ciclos y daños a la máquina.



Diseñada especialmente para ser utilizada de forma exclusiva con detergentes de alta eficiencia (HE)

- Para lograr un buen desempeño de lavado, siempre mida la cantidad de detergente usando el dispositivo de medición provisto por el fabricante del detergente. Para una carga promedio, use menos de la mitad del máximo recomendado. Use menos detergente para aguas blandas, ropas con poca suciedad o cargas reducidas.
- Nunca utilice una cantidad de detergente superior al máximo recomendado por el fabricante. Usar una cantidad excesiva de detergente puede producir demasiada espuma, un enjuague deficiente, acumulación de detergente en la ropa y acumulación de residuos que contribuyen a que se produzcan olores en el aparato.
- Preste atención especial al medir detergentes concentrados 2X y 3X porque incluso agregar sólo un poco más podría provocar problemas.
- Puede que detergentes designados como Compatibles con HE no provean resultados óptimos.
- No utilice más de una vaina de detergente en la lavadora. Utilizar demasiado detergente podría generar un exceso de espuma y afectar el rendimiento de lavado. Reduzca la cantidad de detergente o añada un enjuague extra si hay residuos de éste en los tejidos. Para añadir un enjuague extra, presione el botón **Extra Rinse**.

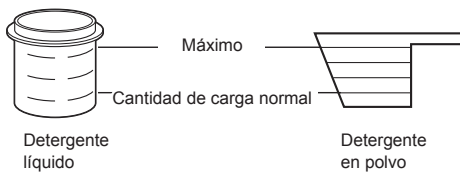

Panel de control

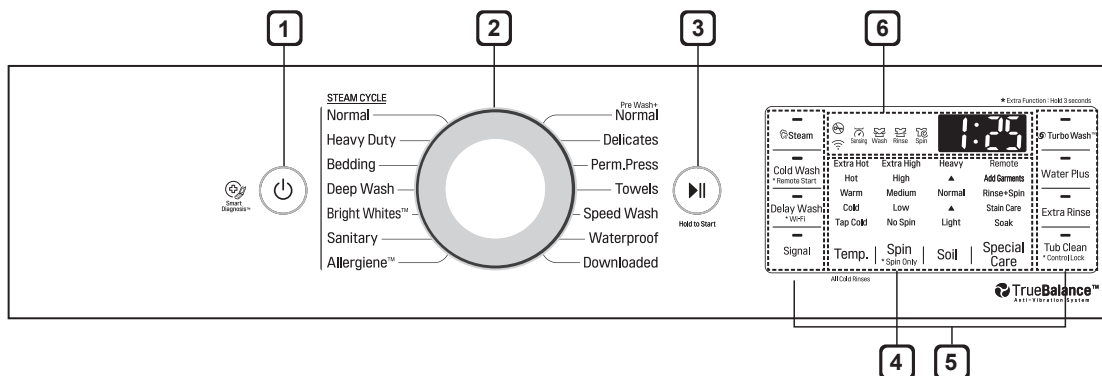

Funciones del panel de control

1 Botón Encendido/Apagado

Presione para encender la lavadora. Presione de nuevo para apagarla. Presionar el botón **Encendido/Apagado** durante un ciclo cancelará dicho ciclo y se perderá cualquier configuración de lavado. La tapa (puerta) se desbloqueará después de una pequeña pausa.

NOTA

- Si queda agua en la tina después de que la lavadora se apague, ésta se drenará luego de un retraso de 4 minutos. La lavadora puede reiniciarse en cualquier momento antes de que el drenaje inicie. Sin embargo, una vez el drenaje de agua haya iniciado, todas las funciones se suspenderán hasta que el agua se haya drenado por completo y la lavadora se haya apagado.

2 Perilla selectora de ciclos

Gire esta perilla para seleccionar el ciclo deseado. Una vez haya seleccionado el ciclo deseado, los ajustes predeterminados aparecerán en la pantalla. Estos ajustes pueden ser ajustados utilizando los botones modificadores de ciclo en cualquier momento previo al inicio del ciclo.

NOTA

- Para proteger sus prendas, no todas las configuraciones están disponibles en todas las selecciones de ciclos.

3 Botón de Inicio/Pausa

Presione este botón para iniciar el ciclo seleccionado. Si la lavadora está funcionando, utilice este botón para pausar el ciclo sin perder las configuraciones actuales.

NOTA

- Si el botón **Inicio/Pausa** no se presiona en un periodo de 60 minutos luego de haber seleccionado el ciclo, la lavadora se apagará y toda la configuración se perderá. El agua remanente en la tina será drenada.

4 Botones modificadores de ciclo

Use estos botones para ajustar las configuraciones de temperatura del agua, velocidad del centrifugado y nivel de suciedad para el ciclo seleccionado. Las configuraciones actuales se muestran en la pantalla. Presione el botón para esa opción o seleccione otras configuraciones.

5 Botones de Opción y Ciclo especial

Presione estos botones para seleccionar ciclos especiales u opciones de ciclo adicionales. Algunos botones también le permiten activar funciones especiales al mantenerlos presionados por tres segundos.

6 Pantalla de tiempo y estado

La pantalla muestra las configuraciones, el tiempo restante estimado, las opciones y los mensajes de estado de la lavadora. Cuando la lavadora esté encendida, se encenderán las configuraciones predeterminadas.

Pantalla de tiempo y estado

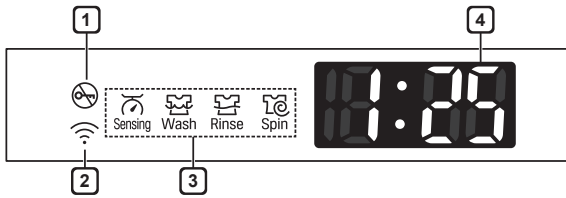

1 Indicador de Bloqueo de Puerta

El indicador de Puerta bloqueada se encenderá cuando haya comenzado el ciclo. La luz indicadora permanecerá encendida hasta que el ciclo haya finalizado o sea pausado o detenido.

2 Indicador de conexión Wi-Fi

El indicador se enciende y apaga durante el registro del producto y la configuración de Wi-Fi, y se ilumina cuando el electrodoméstico está conectado a una red Wi-Fi doméstica.

NOTA

- El tiempo que se muestra es solo una estimación. Este tiempo se basa en condiciones normales de funcionamiento. Varios factores externos (como el tamaño de la carga, la temperatura ambiente, la temperatura del agua entrante, etc.) pueden afectar el tiempo real.

3 Indicador de Estado del Ciclo

Estos indicadores LED se iluminan cuando un ciclo ha sido seleccionado para indicar las etapas a ejecutar. Cuando un ciclo está en progreso, el indicador LED de la etapa activa parpadea y los indicadores LED de las etapas restantes permanecen estables. Una vez se ha completado una etapa, el indicador LED se apaga. Si un ciclo es pausado, el indicador LED de la etapa activa deja de parpadear.

4 Tiempo restante estimado

Cuando un ciclo se ha seleccionado, el tiempo predeterminado para éste se mostrará. Este tiempo cambiará conforme se seleccionen modificadores u opciones. Una vez el botón **Inicio/Pausa** ha sido presionado, la lavadora medirá el tamaño de la carga. El tiempo estimado podrá cambiar una vez el tamaño de la carga ha sido establecido. Si ha seleccionado Delay Wash, el tiempo de retraso restante cuenta hacia abajo hasta que el ciclo inicie.

NOTA

- El tiempo mostrado es sólo un estimado. Este tiempo está basado en condiciones de operación normal. Varios factores externos (tamaño de la carga, temperatura ambiente, temperatura del agua, etc.) podrían afectar el tiempo real.

Ciclos de lavado

Los ciclos de lavado están diseñados para alcanzar el desempeño óptimo en lavado para cada tipo de carga. Seleccione el ciclo que mejor se adapte al contenido de la carga para obtener el máximo rendimiento de lavado y del cuidado de la tela. Consulte la sección Clasificación de Prendas para obtener los mejores resultados, siga las etiquetas de cuidado de las telas de sus prendas. Para ver una guía de símbolos de cuidado de telas, consulte la sección Clasificación de Prendas.

Gire la perilla o presione el botón para seleccionar el ciclo deseado. Cuando seleccione un programa de lavado, la luz correspondiente a dicho programa se encenderá.

NOTA

- Siempre que se haga referencia al peso de la carga, asuma 1 lb (0.45 kg) = 1 toalla de baño gruesa (seca).

Ciclo	Descripción	Nota
Normal (Normal)	<p>Utilice este ciclo para lavar todas las prendas normales, excepto las de materiales delicados como lana o seda.</p> <p>Tipos de tejido: Algodón, lino, camisas, jeans, cargas mixtas</p>	<ul style="list-style-type: none"> • Presionar el botón Inicio/Pausa, sin haber seleccionado un ciclo, hará que inicie el ciclo Normal inmediatamente, utilizando los ajustes predeterminados.
Heavy Duty (Muy sucia)	<p>Este ciclo es para lavar ropa muy sucia utilizando movimientos de lavado más potentes.</p> <p>Tipo de tejido: Tejidos de algodón muy sucios.</p>	<ul style="list-style-type: none"> • A manera de obtener el mejor rendimiento, al lavar cargas grandes, habrán cortos periodos de 2 minutos o más sin agitación. Estos periodos de remojo son parte del diseño del ciclo y son normales.
Bedding (Ropa de cama)	<p>Este ciclo es para lavar cobijas o artículos voluminosos.</p> <p>Tipo de tejido: Artículos grandes como sábanas, edredones y mantas</p>	<ul style="list-style-type: none"> • No utilice este ciclo para lavar una carga mixta de ropa de cama y de otro tipo de artículos. • Utilice este ciclo para artículos como almohadas, edredones, camas de mascotas y otros artículos que presenten dificultades absorbiendo agua. • No lave prendas excesivamente grandes. Si los artículos grandes/voluminosos no caben fácilmente dentro de la tina puede que no haya suficiente espacio para que estos se muevan durante el lavado. • Mantenga artículos similares juntos; no mezcle artículos grandes/voluminosos con prendas pequeñas.
Deep Wash (Lavado Profundo)	<p>Utilice este ciclo para proveer agua adicional y para lavar artículos mixtos muy sucios, a excepción de tejidos delicados.</p>	-
Bright Whites™ (Blancos Brillantes™)	<p>Este ciclo es para lavar únicamente prendas blancas.</p> <p>Tipo de tejido: Ropa interior, fundas de almohadas, sábanas, ropa de bebé. (menos de 12 lb)</p>	-
Sanitary (Higiénico)	<p>Este ciclo de lavado reduce en un 99,9 % las bacterias en el lavado gracias a la alta temperatura.</p> <p>Tipo de tejido: Prendas blancas</p>	-

Ciclo	Descripción	Nota
Allergiene™ (Allergiene™)	<p>Este es un ciclo poderoso de alta temperatura designado específicamente para reducir ciertos alérgenos.</p> <p>Tipo de tejido: Ropa interior, ropa de trabajo, pañales, etc. con mucha suciedad (menos de 11 lb)</p>	<ul style="list-style-type: none"> • Seleccionar el ciclo Allergiene™ automáticamente incorpora vapor al ciclo de lavado. • El ciclo Allergiene™ puede reducir significativamente los alérgenos en ropa de cama y otras prendas. • El ciclo Allergiene™ ayuda a reducir poblaciones de ácaros de polvo y alérgenos. • Debido al gran consumo de energía y la alta temperatura requerida, el ciclo Allergiene™ no es recomendable para lana, seda, cuero o cualquier otro artículo delicado o sensible a la temperatura.
Pre Wash+Normal (Prelavado+Normal)	<p>Utilice este ciclo para prelavar manchas sin necesidad de lavar a mano. El tratamiento inmediato ayuda a evitar que las manchas se fijen o que se desarrollen olores..</p>	<ul style="list-style-type: none"> • Cuando suene el timbre, pulsa Inicio/Pausa para desbloquear la tapa, añadir el detergente principal para el dispensador, e inserte el resto de la carga. Si Inicio/Pausa no se presiona dentro de unos tres minutos, el ciclo continúa.
Delicates (Delicadas)	<p>Este ciclo se utiliza para lavar lencería o prendas finas o de encaje, que se pueden dañar fácilmente.</p> <p>Tipo de tejido: Blusas/camisas de vestir, nylon, prendas con encaje o transparentes (menos de 8 lb)</p>	-
Perm.Press (Planchado Permanente)	<p>Este ciclo sirve para lavar prendas que no se arrugan o manteles a fin de minimizar las arrugas.</p> <p>Tipo de tejido: Camisas/pantalones de vestir, prendas que no se arrugan, prendas de algodón poliéster, manteles</p>	-
Towels (Toallas)	<p>Utilice este ciclo para lavar toallas, camisas, tejanos y cargas mixtas.</p> <p>Tipo de tejido: Grandes toallas, pequeñas toallas</p>	-
Speed Wash (Lavado rápido)	<p>Utilice el ciclo Speed Wash para lavar rápidamente prendas ligeramente sucias y cargas pequeñas. Para una mayor eficiencia de lavado y enjuague, lave pequeñas cargas de 2-3 prendas ligeramente sucias.</p> <p>Tipo de tejido: Cargas pequeñas y con poca suciedad</p>	<ul style="list-style-type: none"> • Utilice muy poco detergente en este ciclo. Para añadir un enjuague extra, utilice el botón Extra Rinse.
Waterproof (Impermeables)	<p>Este ciclo es utilizado para lavar materiales impermeables.</p> <p>Tipo de tejido: Artículos impermeables como prendas resistentes al agua, protectores de colchón, ropa de exteriores, y colchonetas plásticas (menos de 14 lb)</p>	<ul style="list-style-type: none"> • No utilice ningún otro ciclo para lavar materiales impermeables. • No utilice este ciclo para lavar una carga mixta de artículos impermeables y no impermeables. • Verifique las instrucciones de lavado sobre artículos antes de usar este ciclo. • No lave otros tejidos utilizando este ciclo. <p>⚠ PRECAUCIÓN</p> <ul style="list-style-type: none"> • Si se lavan materiales impermeables en un ciclo que no sea Impermeable, podría sufrir lesiones o dañar la lavadora, la ropa, las paredes, el suelo u objetos alrededor a causa de las vibraciones anómalas.
Downloaded (Descargado)	<p>Si descarga un ciclo utilizando esta función, éste se colocará en la posición Downloaded Cycle. Elija Downloaded Cycle para ejecutar el nuevo ciclo.</p>	<ul style="list-style-type: none"> • El ciclo predeterminado para esta posición es Small Load (Cargas Pequeñas), utilizado para cargas ligeramente sucias de pocos artículos. El ciclo Small Load también está disponible para descargar.

Guía de ciclos

Cycle	Wash Temp.	Spin Speed	Soil Level	Soak	Stain Care™	Cold Wash	Extra Rinse	Water Plus	Turbo Wash™	Steam
Normal (Normal)	Extra Hot (Extra Caliente)	Extra high (Extra rápida)	Heavy (Pesada)							
	Hot (Caliente)	High (Alta)								
	Warm (Tibia)	Medium (Media)	Normal (Normal)	●	●	●	●	●	●	●
	Cold (Fría)									
	Tap cold (Fría del grifo)	No spin (Sin centrifugado)	Light (Ligera)							
Heavy Duty (Muy sucia)		Extra high (Extra rápida)	Heavy (Pesada)							
	Hot (Caliente)	High (Alta)								
	Warm (Tibia)	Medium (Media)	Normal (Normal)	●	●		●	●	●	●
	Cold (Fría)	Low (Baja)								
	Tap cold (Fría del grifo)	No spin (Sin centrifugado)	Light (Ligera)							
Bedding (Ropa de cama)			Heavy (Pesada)							
	Hot (Caliente)									
	Warm (Tibia)	Medium (Media)	Normal (Normal)	●		●	●			●
	Cold (Fría)	Low (Baja)								
	Tap cold (Fría del grifo)	No spin (Sin centrifugado)	Light (Ligera)							
Deep Wash (Lavado Profundo)		Extra high (Extra rápida)	Heavy (Pesada)							
	Hot (Caliente)	High (Alta)								
	Warm (Tibia)	Medium (Media)	Normal (Normal)	●			●	●		●
	Cold (Fría)	Low (Baja)								
	Tap cold (Fría del grifo)	No spin (Sin centrifugado)	Light (Ligera)							
Bright Whites™ (Blancos Brillantes™)		Extra high (Extra rápida)	Heavy (Pesada)							
	Hot (Caliente)	High (Alta)								
	Warm (Tibia)	Medium (Media)	Normal (Normal)	●			●	●	●	●
		Low (Baja)								
		No spin (Sin centrifugado)	Light (Ligera)							

● = opción disponible, ■ = ajuste predeterminado

Cycle	Wash Temp.	Spin Speed	Soil Level	Soak	Stain Care™	Cold Wash	Extra Rinse	Water Plus	Turbo Wash™	Steam
Sanitary (Higiénico)	Extra Hot (Extra Caliente)	Extra high (Extra rápida)	Heavy (Pesada)	●			●	●	●	●
		High (Alta)								
		Medium (Media)	Normal (Normal)							
		Low (Baja)								
		No spin (Sin centrifugado)	Light (Ligera)							
Allergiene™ (Allergiene™)	Extra Hot (Extra Caliente)	Extra high (Extra rápida)	Heavy (Pesada)				●	●		●
		High (Alta)								
		Medium (Media)	Normal (Normal)							
		Low (Baja)								
		No spin (Sin centrifugado)	Light (Ligera)							
Pre Wash+ Normal (Prelavado+ Normal)	Extra Hot (Extra Caliente)	Extra high (Extra rápida)		●			●	●	●	
	Hot (Caliente)	High (Alta)								
	Warm (Tibia)	Medium (Media)	Normal (Normal)							
	Cold (Fría)	Low (Baja)								
	Tap cold (Fría del grifo)	No spin (Sin centrifugado)	Light (Ligera)							
Delicates (Delicadas)			Heavy (Pesada)	●			●	●		
	Warm (Tibia)		Normal (Normal)							
	Cold (Fría)	Low (Baja)								
	Tap cold (Fría del grifo)	No spin (Sin centrifugado)	Light (Ligera)							
Perm. Press (Planchado Permanente)			Heavy (Pesada)	●		●	●	●	●	
		High (Alta)								
	Warm (Tibia)	Medium (Media)	Normal (Normal)							
	Cold (Fría)	Low (Baja)								
	Tap cold (Fría del grifo)	No spin (Sin centrifugado)	Light (Ligera)							

● = opción disponible, ■ = ajuste predeterminado

Cycle	Wash Temp.	Spin Speed	Soil Level	Soak	Stain Care™	Cold Wash	Extra Rinse	Water Plus	Turbo Wash™	Steam
Towels (Toallas)		Extra high (Extra rápida)	Heavy (Pesada)							
	Hot (Caliente)	High (Alta)								
	Warm (Tibia)	Medium (Media)	Normal (Normal)	●	●	●	●	●	●	
	Cold (Fría)	Low (Baja)								
	Tap cold (Fría del grifo)	No spin (Sin centrifugado)	Light (Ligera)							
Speed Wash (Lavado rápido)		Extra high (Extra rápida)	Heavy (Pesada)							
		High (Alta)								
	Warm (Tibia)	Medium (Media)	Normal (Normal)	●			●	●	●	
	Cold (Fría)	Low (Baja)								
	Tap cold (Fría del grifo)	No spin (Sin centrifugado)	Light (Ligera)							
Waterproof (Impermeables)			Heavy (Pesada)							
	Warm (Tibia)		Normal (Normal)				●	●		
	Cold (Fría)	Low (Baja)								
	Tap cold (Fría del grifo)	No spin (Sin centrifugado)	Light (Ligera)							
Downloaded (Descargado) Predeterminado : Small Load (Poca ropa)	Extra Hot (Extra Caliente)	Extra high (Extra rápida)	Heavy (Pesada)							
	Hot (Caliente)	High (Alta)								
	Warm (Tibia)	Medium (Media)	Normal (Normal)	●	●	●	●	●	●	●
	Cold (Fría)									
	Tap cold (Fría del grifo)	No spin (Sin centrifugado)	Light (Ligera)							

● = opción disponible, ■ = ajuste predeterminado

Botones modificadores de ciclo

Cada ciclo tiene configuraciones predeterminadas que se seleccionan automáticamente. También puede personalizar estas configuraciones usando los botones modificadores de ciclo. Presione el botón del modificador deseado hasta que se encienda la luz indicadora de la configuración que ha seleccionado. La lavadora automáticamente ajusta el nivel de agua para el tipo y el tamaño de la carga de lavado, a fin de lograr los mejores resultados y una eficiencia máxima. Debido a la alta eficiencia de este producto, los niveles de agua pueden llegar a ser mucho menores que los normalmente esperados. Esto es normal y no afectará el rendimiento del lavado ni del enjuague.

NOTA

- Para proteger sus prendas, no todas las temperaturas de lavado, velocidades de centrifugado, niveles de suciedad u opciones están disponibles con cada ciclo. Una campana sonará y la luz LED no se encenderá si la selección no es permitida.

Extra Hot	Extra High	Heavy	Remote
Hot	High	▲	Add Garments
Warm	Medium	Normal	Rinse+Spin
Cold	Low	▲	Stain Care
Tap Cold	No Spin	Light	Soak
Temp.	Spin * Spin Only	Soil	Special Care

Temp. (Temperatura)

Temp. selecciona la combinación de temperaturas de lavado y enjuague para el ciclo seleccionado.

- Presione el botón **Temp.** hasta que la luz indicadora del ajuste deseado se encienda.
- Todos los enjuagues utilizan agua fría del grifo.

NOTA

- Seleccione la temperatura de agua adecuada para el tipo de carga que esté a punto de lavar. Siga las instrucciones en las etiquetas de cuidado de tejidos en las prendas para obtener los mejores resultados.

Spin (Centrifugado)

Las velocidades de giro más altas extraen más agua de la ropa, reduciendo el tiempo de secado y ahorrando energía.

- Presione el botón **Spin** hasta que la velocidad deseada se haya seleccionado.
- Algunas telas (las delicadas, por ejemplo) requieren de velocidades bajas de giro. Para proteger su ropa, no todas las velocidades de centrifugado están disponibles para todos los ciclos.

Soil (Suciedad)

Ajustar el nivel de suciedad cambiará los tiempos de ciclo y/o las acciones de lavado.

- Presione el botón **Soil** hasta que el nivel de suciedad deseado haya sido seleccionado.

NOTA

- Esta función requiere más tiempo para la ropa muy sucia y menos tiempo para las prendas poco sucias.

Special Care (Cuidado especial)

Al presionar el botón de **Special Care**, podrá seleccionar funciones adicionales, como Soak, Stain Care y Rinse+Spin.

- Si presiona el botón **Special Care** antes de seleccionar un ciclo, se predeterminará automáticamente al ciclo Normal con la función Soak seleccionada.

Cuidado especial función

Presione el botón **Special Care** para seleccionar los ciclos especializados o agregar funciones a los ciclos estándar. Presione el botón repetidamente para pasar por las funciones disponibles.

NOTA

- Para proteger sus prendas, no todas las funciones están disponibles para cada ciclo.
- Si no se presiona el botón de **Inicio/Pausa** antes de 60 minutos para iniciar el ciclo, la lavadora se apagará y se perderán todas las configuraciones.

Soak (Remojo)

Esta opción provee un pre-enjuague de 30 minutos previo a iniciar el ciclo seleccionado. Utilice la opción Soak para pre-enjuagar sus prendas y así ayudar a remover manchas difíciles en ellas. Al finalizar el tiempo de pre-enjuague, el ciclo seleccionado iniciará con el agua utilizada para el enjuague.

NOTA

- No puede seleccionar la opción Soak para el ciclo Tub Clean.

Stain Care (Cuidado de manchas)

Use esta opción para cargas muy sucias que necesitan un tratamiento mejorado para manchas. Cuando se selecciona Stain Care, el ciclo de lavado comenzará con el agua tibia para ayudar a evitar la fijación de determinados tipos de manchas. Luego, a medida que progresa el ciclo, se agregará agua caliente para aumentar gradualmente la temperatura del agua con el fin de ayudar a quitar las manchas que requieren tratamiento a temperaturas superiores.

NOTA

- Se obtienen mejores resultados con manchas más pequeñas (menos de 6 libras).
- Si selecciona Stain Care, la opción Cold Wash no está disponible.

Rinse+Spin (Enjuague+Centrifugado)

Seleccione este ciclo para enjuagar y centrifugar una carga de manera separada de un ciclo regular. Esto puede ser de utilidad para evitar que se fijen manchas frescas en las prendas. Puede cambiar la velocidad del centrifugado presionando **Spin**.

- 1 Presione el botón de **Encendido/Apagado** para encender la lavadora.
- 2 Presione el botón **Special Care** repetidamente hasta que se seleccione Rinse+Spin.
- 3 Presione el botón de **Inicio/Pausa**.

Special Drain Feature (Función de drenaje especial)

Esta lavadora está equipada con una función de drenaje especial que está diseñada para que su lavadora sea lo más segura posible. Si la lavadora se pausa o apaga mientras aún hay agua en el tambor, el agua se drenará automáticamente después de varios minutos de inactividad. Esto ayuda a mantener a salvo a los niños al reducir la posibilidad de que el agua permanezca en el tambor.

Toda el agua que permanezca en el tambor se drenará automáticamente 4 minutos después de que se haya apagado la lavadora. Si la lavadora se pausa y no se presiona el botón **Inicio/Pausa** antes de 60 minutos, la lavadora se apagará y se perderán todas las configuraciones de los ciclos. Se drenará toda el agua que permanezca en el tambor.

Se puede encender o reiniciar la lavadora en cualquier momento antes de que comience el drenaje. Sin embargo, una vez que la lavadora comience a drenar, todos los controles y las funciones se deshabilitarán hasta que el agua se haya drenado por completo y se apague la lavadora.

Add Garments (Añadir prendas)

Si se olvidó de agregar un elemento o necesita quitar objetos extraños como monedas o llaves después de que haya comenzado el ciclo, el mejor momento para hacerlo es mientras el indicador Add Garments está encendido. Una vez que el indicador se apaga, puede afectar el tiempo del ciclo y el rendimiento del lavado si agrega prendas.

- 1 Presione **Inicio/Pausa**. El ciclo se pausa y la tapa (puerta) se desbloquea.
- 2 Abra la tapa (puerta), añada prendas o remueva objetos extraños, y cierre la tapa (puerta).
- 3 Presione el botón de **Inicio/Pausa** para iniciar el ciclo. El ciclo continúa automáticamente.

Botones de opción

La lavadora presenta varias opciones adicionales que sirven para personalizar los ciclos a fin de que se adapten a sus necesidades individuales. Para utilizar estas opciones, seleccione la opción que desea luego de haber escogido el ciclo deseado.

Luego de seleccionar el ciclo y las configuraciones deseadas, presione los botones de opción de ciclo para las opciones que le gustaría agregar. El botón se iluminará cuando se seleccione esa opción. Si la opción seleccionada no está permitida para el ciclo seleccionado, la alarma sonará dos veces para advertirle y la luz LED no se encenderá.

NOTA

- Para proteger sus prendas, no todas las funciones están disponibles para cada ciclo.

Steam (Vapor)

Si se agrega la opción Steam a un ciclo de lavado, se obtiene una higiene superior. Como se utiliza vapor caliente, las telas se benefician de los efectos de un lavado muy caliente.

ADVERTENCIA

- No toque la tapa durante los ciclos de Steam. Su superficie puede calentarse mucho. Espere a que se liberen las trabas antes de abrirla.
- Nunca intente anular el mecanismo de traba de la tapa ni intente introducir las manos en la lavadora durante un ciclo de Steam. El vapor puede causar quemaduras graves.

NOTA

- La opción de Steam no puede usarse con todos los ciclos.
- La opción de vapor se anula automáticamente si se selecciona Turbo Wash™ para los ciclos Normal, Heavy Duty, Sanitary y Bright Whites™.
- Es posible que durante los ciclos de Steam, este no pueda verse. Esto es normal. Demasiado vapor puede dañar las prendas.
- No utilice Steam con telas delicadas como lana, seda o telas que se decoloran fácilmente.

Cold Wash (Lavado frío)

Esta opción ahorra energía mediante el uso de agua fría, extendiendo los tiempos de lavado y enjuague para mantener el rendimiento del lavado.

NOTA

- El tiempo de lavado incrementará varios minutos con esta opción.
- Para obtener mejores resultados de lavado, lave únicamente pequeñas cargas (menos de 8 lb) con esta opción.

Delay Wash (Lavado demorado)

Una vez ha seleccionado el ciclo y demás configuraciones, presione este botón para retrasar el inicio del ciclo de lavado.

Cada vez que presione el botón retrasará el inicio 1 hora, hasta llegar a un máximo de 19 horas. Una vez ha establecido el tiempo de retraso deseado, presione el botón **Inicio/Pausa** para iniciarlo.

NOTA

- Si el botón **Inicio/Pausa** no es presionado para iniciar el tiempo de retraso, la lavadora se apagará automáticamente luego de 60 minutos y toda la configuración del ciclo se perderá.

Signal (Señal)

La lavadora emite una melodía cuando finaliza el ciclo de lavado. El volumen de la melodía se ajusta a través del botón **Signal**.

- Presione el botón **Signal** repetidamente para ajustar el volumen de la señal.
- La señal se puede Encender o Apagar. Cuando se apaga el botón LED, la señal está apagada. El volumen de la señal se puede ajustar en cualquier momento siempre que la lavadora esté encendida.

Turbo Wash™ (Lavado Turbo™)

Agregar la opción Turbo Wash™ a un ciclo reduce la duración del ciclo mientras se mantiene un desempeño similar de lavado.

NOTA

- La opción Turbo Wash™ no puede ser utilizada con todos los ciclos.
- Turbo Wash™ está predeterminado en ciclos de lavado Normal, PreWash+Normal y Speed Wash.

Water Plus (Extra Agua)

Utilice esta opción para añadir agua adicional al ciclo de lavado y así obtener un mejor rendimiento (tratamiento de manchas) con artículos grandes o voluminosos.

NOTA

- Si la lavadora alcanza su nivel de agua máximo, la opción Water Plus no tendrá ningún efecto.
- Para añadir más agua mientras un ciclo está en ejecución, pause el ciclo previo a presionar Water Plus.
- Si selecciona la opción Water Plus con el ciclo Normal, se cambia automáticamente el ciclo a Deep Wash.

Extra Rinse (Extra enjuague)

Esta opción agregará un enjuague extra al ciclo seleccionado. Utilice esta opción para asegurar la eliminación de residuos de detergente o blanqueador de los tejidos. El suavizante líquido de telas, si se usa, siempre se dispensa en el enjuague final.

- Al presionar dos veces el botón **Extra Rinse** se añadirán dos enjuagues adicionales al ciclo.

NOTA

- No puede seleccionar la opción Extra Rinse con la opción Spin Only y el ciclo Tub Clean.
- Si selecciona la opción Extra Rinse con el ciclo Normal, se cambia automáticamente el ciclo a Deep Wash.

Tub Clean (Limpieza de la tina)

Utilice este ciclo para limpiar el tambor de su lavadora. Vea la sección de Mantenimiento.

Control Lock (Bloqueo Infantil)

Utilice esta opción para deshabilitar los controles. Esta característica puede prevenir que los niños cambien de ciclos u operen la máquina. Esta característica no bloquea la tapa (puerta). Una vez seleccionado Control Lock, éste debe ser desactivado antes de poder utilizar cualquier otro control a excepción de **Encendido/Apagado**. Una vez la lavadora se haya apagado, el botón **Encendido/Apagado** le permitirá encenderla de nuevo, pero los controles permanecerán bloqueados. Cuando los controles estén bloqueados, se mostrará  alternadamente con el tiempo restante estimado.

- Mantenga presionado el botón **Tub Clean** por 3 segundos para activar o desactivar Control Lock.

NOTA

- Una vez que los controles están bloqueados, deben desbloquearse manualmente para permitir su operación.

FUNCIONES INTELIGENTES

Aplicación LG SmartThinQ

La aplicación LG SmartThinQ le permite comunicarse con el electrodoméstico usando un teléfono inteligente.

Previo a utilizar LG SmartThinQ

- Para electrodomésticos con el logo  o .

- 1 Utilice un teléfono inteligente para verificar la potencia del enrutador (Red Wi-Fi) cerca del electrodoméstico.
 - Si la distancia entre el electrodoméstico y el enrutador inalámbrico es muy grande, la señal será débil. Puede que le tome más tiempo registrarse o que falle la instalación.

- 2 Desactive los **Datos Móviles** o **Datos Celulares** en su teléfono inteligente.

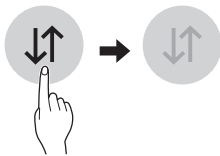

- 3 Conecte su teléfono inteligente al enrutador inalámbrico.

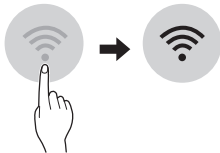

NOTA

- Para verificar la conexión Wi-Fi, revise que el ícono **Wi-Fi**  en el panel de control esté encendido.
- El electrodoméstico funciona únicamente con redes Wi-Fi de 2.4 GHz. Contacte a su proveedor de servicios de internet o verifique el manual del enrutador inalámbrico para revisar la frecuencia de su red.
- LG SmartThinQ no es responsable por ningún problema de conexión en red, falla, mal funcionamiento o error causado por la conexión de red.
- El entorno inalámbrico circundante puede hacer que el servicio de red inalámbrica funcione lentamente.

- Si el aparato tiene problemas para conectarse a la red Wi-Fi, es posible que se encuentre demasiado lejos del router. Adquiera un repetidor Wi-Fi (extensor de alcance) para mejorar la intensidad de la señal Wi-Fi.
- Es posible que la conexión de red no funcione bien por cuestiones relacionadas con su proveedor de servicios de Internet.
- Es posible que la conexión Wi-Fi no se conecte o se interrumpa debido al entorno de la red doméstica.
- Si el electrodoméstico no puede registrarse debido a problemas con la transmisión de la señal inalámbrica, desconéctelo y espere alrededor de un minuto previo a intentarlo de nuevo.
- Si el cortafuegos de su enrutador inalámbrico está activado, desactívelo o añada una excepción a éste.
- El nombre de la red inalámbrica (SSID) debe ser una combinación de letras y números. (No utilice símbolos especiales)
- La interfaz de usuario (IU) del teléfono inteligente puede variar dependiendo del sistema operativo (OS) del móvil y del fabricante.
- Puede que la configuración de red falle si el protocolo de seguridad del router está en **WEP**. Cambie el protocolo de seguridad por otro (es recomendado el **WPA2**) y registre el producto de nuevo.

Instalando la aplicación LG SmartThinQ

Busque la aplicación LG SmartThinQ en la tienda Google Play o App Store desde su teléfono inteligente. Siga las instrucciones para descargar e instalar la aplicación.

Funciones de la aplicación LG

SmartThinQ

- Para electrodomésticos con el logo  o .

Ciclo de Lavado (Inicio Remoto, Descargado)

Seleccione o descargue su ciclo preferido y opérela a control remoto.

Asistente de Limpieza de Tina

Esta función muestra la cantidad de ciclos restantes previo a que sea tiempo de ejecutar el ciclo de Limpieza de Tina.

Smart Diagnosis™

Esta función brinda información útil para diagnosticar y resolver problemas con el producto conforme a su patrón de uso.

Monitoreo de energía

El uso de energía de la lavadora se ve afectado por los ciclos y las opciones, por lo que puede que vea algunos cambios en el uso de energía entre un ciclo y otro.

Alertas Emergentes

Tiene la opción de recibir notificaciones automáticas en su teléfono inteligente cuando haya finalizado el ciclo o cuando el artefacto presente problemas.

Configuración

Configure el apodo del producto y borre el producto.

NOTA

- Si cambia de enrutador inalámbrico, proveedor de Internet, o contraseña, borre el electrodoméstico registrado en la aplicación LG SmartThinQ y proceda a registrarlo de nuevo.
- Esta información está actualizada en el momento de su publicación. La aplicación está sujeta a cambios, con fines de mejorar el producto, sin previo aviso a los usuarios.

Utilizando Ciclo de Lavado

Remote Start (Inicio Remoto)

Utilice un teléfono inteligente para controlar el electrodoméstico de forma remota o para revisar el tiempo restante del ciclo.

Uso de Inicio remoto

- 1 Presione el botón de **Encendido/Apagado**.
- 2 Cargue las prendas.
- 3 Mantenga presionado el botón **Remote Start** por 3 segundos para habilitar la función Inicio Remoto.
- 4 Inicie un ciclo desde la aplicación LG SmartThinQ en su teléfono inteligente.

NOTA

- Una vez se ha habilitado el Inicio Remoto, usted puede empezar un ciclo desde la aplicación LG SmartThinQ para teléfonos inteligentes. Si el ciclo no es iniciado, la máquina esperará a que el ciclo se inicie hasta que esta se apague de forma remota desde la aplicación, o al deshabilitar el modo de Inicio Remoto.
- Cuando se activa Inicio Remoto, la puerta se bloquea automáticamente.

Deshabilitando Inicio Remoto

Cuando el Inicio Remoto esté activado, mantenga presionado el botón **Remote Start** por 3 segundos.

Downloaded (Descargado)

Descargue ciclos nuevos y especiales que no se encuentran incluidos en los ciclos básicos del artefacto.

Los artefactos que se encuentran correctamente registrados tienen la posibilidad de descargar una variedad de ciclos especiales específicos para ellos.

Solamente puede guardarse un ciclo a la vez en el artefacto.

Una vez que se completa la descarga de un ciclo en el artefacto, el producto mantiene el ciclo descargado hasta que se descarga un nuevo ciclo.

Especificaciones módulo LAN inalámbrico

Modelo	LCW-004
Rango de frecuencia	2412 - 2462 MHz
Rango de frecuencia (max.)	IEEE 802.11 b : 22.44 dBm IEEE 802.11 g : 24.68 dBm IEEE 802.11 n : 24.11 dBm

Aviso de la FCC (para el módulo transmisor contenido en este producto)

Este equipo fue probado y se determinó que cumple con los límites para los dispositivos digitales de Clase B, en conformidad con la parte 15 de las normas de la FCC. Estos límites están diseñados para ofrecer una protección razonable contra interferencias dañinas en una instalación residencial. Este equipo genera, usa y puede emitir energía de radiofrecuencia y, si no se instala y utiliza de acuerdo con las instrucciones, podría causar interferencias dañinas a las comunicaciones por radio. Sin embargo, no se garantiza que dicha interferencia no pueda ocurrir en instalaciones particulares. Si este equipo causa interferencia dañina a la recepción de radio o televisión, que se puede determinar encendiendo y apagando el equipo, se aconseja al usuario intentar corregir la interferencia realizando alguna de las siguientes acciones:

- Reorientar o reubicar la antena receptora.
- Aumentar la separación entre el equipo y el receptor.
- Conectar el equipo a una toma de corriente en un circuito diferente del utilizado por el receptor.
- Consultar al vendedor o a un técnico de radio/TV con experiencia para solicitar ayuda.

El dispositivo cumple con la parte 15 de las Reglas FCC. La operación está sujeta a las siguientes dos condiciones:

- 1) Este dispositivo no debe causar interferencia dañina, y
- 2) Este dispositivo debe aceptar cualquier interferencia recibida, incluso aquellas que pudieran causar un funcionamiento no deseado del dispositivo.

Cualquier cambio o modificación en la construcción de este dispositivo, que no cuente con la aprobación expresa de la parte responsable del cumplimiento, puede anular la autorización del usuario para operarlo.

Declaración sobre exposición a la radiación de RF de la FCC

Este equipo cumple con los límites de exposición a la radiación de la FCC establecidos para entornos no controlados. Este transmisor no se debe ubicar ni operar junto con ninguna otra antena ni transmisor.

El equipo se debe instalar y operar con una distancia mínima de 20 cm (7.8 pulg.) entre la antena y su cuerpo. Los usuarios deben seguir las instrucciones de operación específicas de manera tal de cumplir con las normas de exposición a la RF.

Información de anuncio de programas de código abierto

Para obtener el código fuente bajo GPL, LGPL, MPL y otras licencias de código abierto que contiene este producto, visite <http://opensource.lge.com>. Además del código fuente, se pueden descargar los términos de la licencia, las anulaciones de la garantía y los avisos de derechos de autor.

LG Electronics también le proporcionará el código abierto en un CD-ROM por un costo que cubra los gastos de dicha distribución (como el costo del medio, del envío y de la manipulación) una vez realizado el pedido por correo electrónico a la dirección opensource@lge.com. Esta oferta es válida solo durante un período de tres años después de que se envíe el último cargamento de este producto. Esta oferta es válida para todo aquel que reciba esta información.

Función Smart Diagnosis™ (Diagnóstico Inteligente)

En caso de experimentar algún problema con el aparato, el mismo tiene la capacidad de transmitir datos a través de su teléfono al Centro de información del cliente de LG. Los modelos equipados con NFC o Wi-Fi pueden también transmitir datos a un teléfono inteligente usando la aplicación LG SmartThinQ.

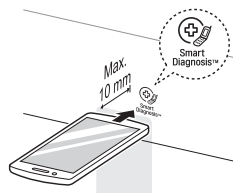

Smart Diagnosis™ a través del Centro de información al cliente

- Para electrodomésticos con el logo o

Este método le permite hablar directamente con uno de nuestros especialistas calificados. El especialista registra los datos transmitidos desde el aparato y los usa para analizar el problema, así le brinda un diagnóstico efectivo y rápido.

- 1 Comuníquese con el Centro de información al cliente de LG Electronics llamando al:
(LG EE. UU.) 1-800-243-0000
(LG Canadá) 1-888-542-2623
- 2 Cuando del centro de información se lo solicite, coloque el micrófono del teléfono cerca del ícono de Smart Diagnosis™. No presione ningún otro botón.
- 3 Mantenga presionado el botón **Temp.** durante tres segundos.
- 4 Mantenga el teléfono allí hasta que la transmisión de tonos haya terminado.
 - Para obtener resultados óptimos, no mueva el teléfono mientras se transmitan los tonos.
 - Si el agente del centro de atención no puede obtener una grabación precisa de los datos, es posible que le pida que lo intente nuevamente.
- 5 Una vez que la cuenta regresiva haya terminado y se hayan detenido los tonos, reanude su conversación con el agente del centro de atención, que podrá, entonces, ayudarlo a usar la información transmitida para un análisis.

NOTA

- Smart Diagnosis™ no puede activarse a menos que el electrodoméstico pueda encenderse utilizando el botón **Encendido/Apagado**. Si no es posible encender el electrodoméstico, entonces la resolución de problemas debe llevarse a cabo sin usar Smart Diagnosis™.
- Para obtener resultados óptimos, no mueva el teléfono mientras se transmitan los tonos.
- Si el agente del centro de atención no puede obtener una grabación precisa de los datos, es posible que le pida que lo intente nuevamente.
- La calidad de la función Smart Diagnosis™ depende de la calidad de la llamada local.
- Una llamada de mala calidad podría provocar problemas en la transmisión de datos enviados al centro de llamadas desde su teléfono, perjudicando así el funcionamiento de Smart Diagnosis™.

LG SmartThinQ Smart Diagnosis™

- Para electrodomésticos con el logo o

Use la función Smart Diagnosis en la aplicación LG SmartThinQ para ayudar a diagnosticar problemas sin la ayuda del Centro de información al cliente de LG.

Siga las instrucciones en la aplicación LG SmartThinQ para realizar un diagnóstico inteligente usando su teléfono inteligente.

NOTA

- Smart Diagnosis™ no puede activarse a menos que el electrodoméstico pueda encenderse utilizando el botón **Encendido/Apagado**. Si no es posible encender el electrodoméstico, entonces la resolución de problemas debe llevarse a cabo sin usar Smart Diagnosis™.

MANTENIMIENTO

ADVERTENCIA

Para reducir el riesgo de incendios, descargas eléctricas o lesiones, lea todo el manual del usuario, incluyendo las Instrucciones Importantes de Seguridad, previo a operar esta lavadora.

- Desconecte la lavadora antes de limpiar para evitar el riesgo de descargas eléctricas. El incumplimiento de esta advertencia puede causar lesiones graves, incendios, descargas eléctricas o la muerte.
- No utilice sustancias volátiles (benceno, disolvente, alcohol, acetona, etc.), limpiadores abrasivos, o detergentes con componentes químicos fuertes al limpiar la lavadora. Hacerlo podría causar decoloración o daño a la máquina, o podría provocar un incendio.
- Ciertas piezas internas no tienen conexión a tierra en forma intencional y pueden presentar un riesgo de descarga eléctrica sólo durante la reparación. Personal de reparación-no toque las siguientes piezas cuando el aparato esté recibiendo energía : bomba, motor, cubierta de filtro de ruido, y calentador (en modelos aplicables).

Limpeza regular

Cuidado después del lavado

Luego de que el ciclo haya terminado, limpie la tapa (puerta) y el interior del sello de la misma para remover el contenido de humedad.

- Deje la tapa (puerta) abierta para secar el interior de la tina.
- Seque el cuerpo de la lavadora con un paño seco para eliminar cualquier resto de humedad.

Limpeza del exterior

El cuidado adecuado de su lavadora puede prolongar su vida.

Tapa (Puerta):

Límpiala por fuera y por dentro con un paño húmedo y luego séquela con un paño suave.

Exterior:

- Seque inmediatamente cualquier derrame.
- Límpielo con un paño húmedo.
- No toque la superficie o la pantalla con objetos punzantes o filosos.

Cuidado y limpieza del interior

- Utilice una toalla o un paño suave para limpiar alrededor de la apertura de la tapa (puerta) y del vidrio de la lavadora.
- Siempre retire las prendas de la lavadora tan pronto como termine el ciclo. Si deja las prendas húmedas en la lavadora, estas pueden arrugarse, transferir color y provocar olores.
- Ejecute el ciclo de limpieza de la tina una vez por mes, o con más frecuencia si le resulta necesario, para limpiar residuos o acumulación de detergente.

Limpiando el Tambor

Con el tiempo puede que se formen residuos en la tina y que ésto genere un olor a moho. Ejecute el ciclo Tub Clean (Limpeza de Tina) mensualmente para remover el residuo y prevenir la formación de malos olores. Ejecute el ciclo más a menudo bajo condiciones de uso intenso o si ya hay olor presente.

- 1 Remueva cualquier prenda de la tina.
- 2 Coloque los productos de limpieza.

Producto de limpieza	Instrucciones
Limpiador para la tina	Siga las instrucciones del fabricante.
Removedor de cal	
Blanqueador con cloro líquido	Añada al dispensador de detergente líquido para lavado principal
Limpiador en polvo	Siga las instrucciones del fabricante.
Tabletas de limpieza	Colóquela directamente dentro de la tina de la lavadora.

- Para otros productos de limpieza del tambor, siga las instrucciones y recomendaciones del fabricante del limpiador.
 - No sobrepase la línea de llenado máximo al añadir blanqueador o limpiadores en polvo. Los limpiadores en polvo podrían permanecer en la tina aún después del lavado.
- 3 Cierre la tapa (puerta) y presione el botón **Encendido/Apagado** para encender la lavadora.
 - 4 Gire la perilla o presione los botones de ciclo para seleccionar el ciclo **Tub Clean**, luego presione el botón **Inicio/Pausa** para iniciar.
 - 5 Luego de que el ciclo haya terminado, abra la tapa (puerta) y permita que el interior de la tina se seque completamente.

NOTA

- Nunca cargue la lavadora mientras utiliza la Limpieza del Tambor. El lavado podría dañarse o contaminarse con productos de limpieza. Asegúrese de correr el ciclo Limpieza del Tambor únicamente cuando el tambor esté vacío.
- Para mantener la tina limpia, deje la tapa (puerta) abierta luego de terminar el lavado.
- La limpieza de la tina debe repetirse mensualmente.
- Si ya percibe olor a humedad o a moho, ejecute la limpieza de la tina semanalmente durante tres semanas consecutivas.
- No exceda la cantidad recomendada por el fabricante al añadir blanqueador o productos de limpieza en polvo. Limpiadores en polvo podrían permanecer en la tina aún después del lavado.

Remoción de acumulación de minerales

En áreas con aguas duras, se pueden formar sedimentos minerales en los componentes internos de la lavadora. Limpie periódicamente la acumulación de minerales en los componentes internos para prolongar la vida útil de la lavadora. Se recomienda utilizar un ablandador de agua en áreas con aguas duras.

- Utilice un descalcificador, como Washer Magic®, para remover la acumulación mineral visible en el tambor de la lavadora.
- Luego de limpiar con el desincrustador, siempre ejecute el ciclo de limpieza de la cuba antes de lavar ropa.
- Las escamas minerales y otras manchas podrían removerse del tambor de acero inoxidable utilizando un paño suave previamente remojado en limpiador para acero inoxidable.
- No use lana de acero ni limpiadores abrasivos.

Dejando la Tapa (Puerta) Abierta

- Si la lavadora no se utilizará por varios días, deje la tapa (puerta) abierta durante la noche para permitir que la tina se seque.

Limpiando la Bandeja del Dispensador

Puede que se acumule detergente y suavizante en la bandeja del dispensador. Remueva la bandeja y los insertos y revise si hay acumulación una o dos veces al mes.

- 1 Remueva la bandeja al tirar de ella hasta que se detenga. Levante la parte delantera de la bandeja y retírela completamente.

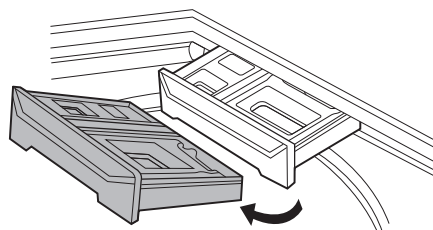

- 2 Remueva los insertos de los dos compartimientos.

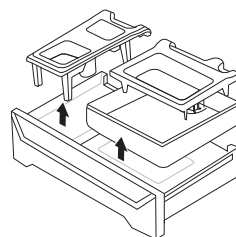

- 3 Limpie los insertos y la bandeja con agua tibia.
 - Utilice un paño o un cepillo suave para limpiarlos y remover cualquier residuo.

⚠ ADVERTENCIA

- No rocíe agua dentro de la lavadora. Hacerlo podría causar un incendio o una descarga eléctrica.

- 4 Seque la humedad con un paño o una toalla seca luego de limpiar.
- 5 Para limpiar la apertura de la bandeja, utilice un pequeño cepillo no metálico. Remueva todo el residuo de las parte superior e inferior del hueco.
- 6 Coloque los insertos de regreso en sus respectivos compartimientos y vuelva a colocar la bandeja.
 - Coloque la bandeja en diagonal en la apertura, bájela y deslícela en su lugar.

NOTA

- Si utiliza un descalcificador o un limpiador de tina durante el ciclo Limpieza de Tina, utilice la opción Enjuague+Centrifugado para enjuagar la tina previo a ejecutar su siguiente ciclo de lavado.

Limpiando el Dispensador de Blanqueador

Puede que se acumule blanqueador en la cubierta del dispensador. Revise que no sea así y limpie la cubierta una o dos veces al mes.

Tipo 1

Remueva la cubierta del dispensador de blanqueador. Limpie la cubierta y la apertura con agua tibia.

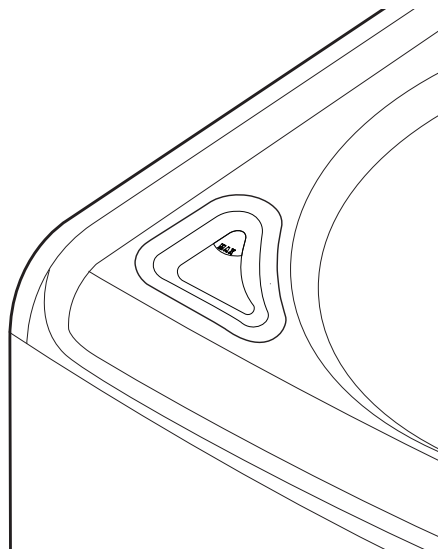

Tipo 2

La cubierta no puede separarse del dispensador. Límpiela utilizando un cepillo y agua tibia.

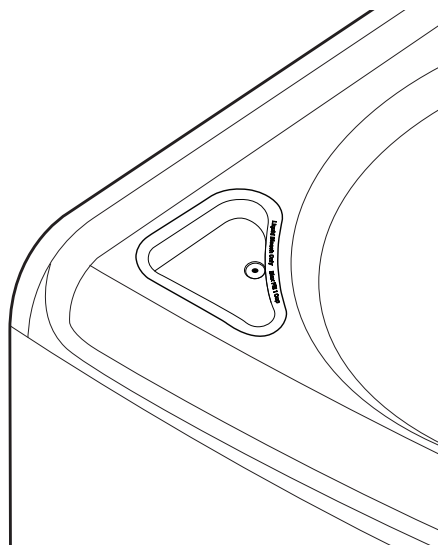

Limpieza de los filtros de entrada de agua

Si la lavadora no se llena correctamente, aparecerá un mensaje de error en la pantalla. Las rejillas del filtro de la válvula de entrada de agua pueden taparse por el sarro que se forma en las aguas duras, sedimentos en el suministro de agua u otros desechos.

! PRECAUCIÓN

- Las rejillas de entrada de agua protegen las piezas delicadas de la válvula de entrada para que no se dañen por las partículas que pueden ingresar con el suministro de agua. Si hace funcionar la lavadora sin estos filtros puede ocasionar que una válvula quede abierta, lo que puede conducir a inundaciones o daños a la propiedad.
- No use la lavadora sin los filtros de entrada. Si usa la lavadora sin los filtros de entrada, puede provocar fugas y mal funcionamiento.
- Si usa la lavadora en un área de aguas duras, el filtro de entrada puede obstruirse por la acumulación de cal.

- 1 **Cierre por completo ambas llaves de paso de agua.**
- 2 **Desenrosque las mangueras de agua caliente y fría de la parte posterior de la lavadora.**
- 3 **Retire los filtros de las válvulas de agua cuidadosamente.**
- 4 **Retire objetos extraños y sumerja los filtros en vinagre blanco o en un removedor de cal.**
Si utiliza un removedor de cal, siga las instrucciones del fabricante. Tenga cuidado de no dañar los filtros mientras los limpia.
- 5 **Enjuague bien los filtros y vuelva a colocarlos en su sitio.**
- 6 **Enjuague las mangueras del agua y vuelva a fijarlas en su lugar.**
Antes de volver a colocar las mangueras, enjuague las mangueras y las tuberías de agua haciendo correr bastante agua por ellas hacia una cubeta o desagüe. Preferentemente, hágalo con las llaves de paso del agua abiertas por completo, para que ésta fluya al máximo.

NOTA

- Un mensaje **!E** podría parpadear en la pantalla cuando la presión de agua sea muy débil o cuando un filtro de entrada esté obstruido con suciedad. Limpie el filtro de entrada.

Cuidado en climas fríos

Almacenamiento de la lavadora

Si la lavadora no va a ser utilizada por un período prolongado y se encuentra en una zona en la que puede quedar expuesta a temperaturas bajo cero, siga los pasos a continuación para protegerla de daños.

Asegúrese de que la tina esté vacía antes de seguir los siguientes pasos.

- 1 Cierre el suministro de agua.
- 2 Desconecte las mangueras del suministro de agua y desagote el agua de las mangueras.

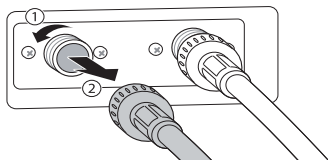

- 3 Enchufe el cable de alimentación en un tomacorriente correctamente conectado a tierra.

- 4 Agregue 1 galón de anticongelante no tóxico para vehículo recreativo (RV) al tambor vacío y cierre la tapa (puerta). Nunca utilice anticongelante automotriz.

- 5 Presione el botón de **Encendido/Apagado** y luego seleccione **Spin**.

- 6 Presione el botón de **Inicio/Pausa** para dar arranque a la bomba de desagüe.

- 7 Deje la bomba de desagüe funcionando durante un minuto y luego pulse el botón de **Encendido/Apagado** para apagar la lavadora. Esto expulsará una cantidad de anticongelante y dejará solo el necesario para proteger la lavadora de posibles daños.

- 8 Desconecte el cable de alimentación, seque el interior de la tina con un paño suave, y cierre la tapa (puerta).

- 9 Guarde la lavadora en posición vertical.

- 10 Quite los insertos del dispensador. Desagote el agua que pueda haber en los compartimientos y déjelos secar.

- 11 Para quitar el anticongelante de la lavadora luego de haberla tenido guardada, ejecute un ciclo Speed Wash completo usando detergente.
 - No coloque ropa para lavar en este ciclo.

Cuando se congela la línea de suministro de agua

- 1 Cierre las llaves conectadas a las líneas de suministro de agua.
- 2 Vierta agua caliente en los grifos congelados para descongelar las líneas de agua y remuévalas.
- 3 Sumerja las líneas de suministro de agua en agua caliente para descongelarlas.
- 4 Conecte las líneas de suministro de agua a las entradas de agua de la lavadora y a las llaves de paso. Consulte la sección Conexión del suministro de agua para obtener más detalles.
- 5 Abra las llaves de paso.
- 6 Presione el botón de **Encendido/Apagado**.
- 7 Presione el botón de **Special Care** repetidamente para seleccionar el ciclo Rinse+Spin.
- 8 Presione el botón de **Inicio/Pausa**. Verifique que el agua llene la lavadora correctamente.

Cuando se congela la línea de desagüe

- 1 Vierta agua caliente en la tina y cierre la tapa. Espere por 1-2 horas.
- 2 Presione el botón de **Encendido/Apagado** después de descongelar.
- 3 Presione el botón de **Special Care** repetidamente para seleccionar el ciclo Rinse+Spin.
- 4 Presione el botón de **Inicio/Pausa**. Verifique que el agua se drene correctamente.

SOLUCIÓN DE PROBLEMAS

Antes de llamar al servicio técnico

La lavadora está equipada con un sistema automático de detección de errores para detectar y diagnosticar problemas en una etapa temprana. Si la lavadora no funciona correctamente o no funciona en absoluto, compruebe lo siguiente antes de llamar al servicio técnico.

Ruidos posibles

Ruido.	Causa posible	Soluciones
Haciendo clic	La tapa (puerta) transmite cuando ésta se bloquea y desbloquea.	• Funcionamiento normal
Rociado o silbido	Agua que circula o se rocía durante el ciclo.	• Funcionamiento normal
Zumbido o gorgoteo	La bomba de desagüe bombea agua desde la lavadora en ocasiones durante un ciclo.	• Funcionamiento normal
Chapoteo de agua	Un líquido en el anillo de equilibrio alrededor del cesto de ropa ayuda a que el cesto gire suavemente.	• Funcionamiento normal
Agua entrando a la lavadora después de que esta ya comenzó a funcionar.	La lavadora adapta el lavado al tipo y al tamaño de la carga y agrega más agua al ciclo cuando resulta necesario.	• Funcionamiento normal
	La carga de ropa puede estar desequilibrada. Si la lavadora percibe que la carga está desequilibrada, se detiene y vuelve a llenarse para redistribuirla.	
	La lavadora podría estar diluyendo los productos de lavandería para agregarlos al lavado.	
Ruido metálico y de traqueteo	Objetos extraños como llaves, monedas, o pines de seguridad podrían estar en el tambor o en la bomba.	• Detenga la lavadora, verifique que no haya objetos extraños en el tambor o el filtro de desagüe. Si el ruido continúa cuando vuelva a encender la lavadora, llame al servicio técnico.
Golpeteo	Las cargas pesadas pueden producir un golpeteo.	• Esto es normal. Si el sonido continúa, probablemente la lavadora se encuentra desequilibrada. Detenga la lavadora y distribuya la carga nuevamente.
	La carga puede estar desequilibrada.	• Pause el ciclo y redistribuya la carga luego de que la tapa (puerta) se desbloquee.
Ruido de Vibración	No se quitaron todos los materiales de empaque.	• Consulte Desembalaje y remoción de material de empaque en la sección Instalación.
	La carga de lavado se encuentra distribuida de manera despareja en el tambor.	• Pause el ciclo y redistribuya la carga luego de que la tapa (puerta) se desbloquee.
	No todas las patas de nivelación están bien afirmadas al suelo y adecuadamente niveladas.	• Consulte Nivelación de la lavadora en la sección Instalación.
	El suelo no es lo suficientemente rígido.	• Asegúrese de que el piso es sólido y no se flexiona. Vea Piso en la sección de Instalación.
Ruido de chirridos	No se quitaron todos los materiales de empaque.	• Consulte Desembalaje y remoción de material de empaque en la sección Instalación.
Ruido de golpes cuando la lavadora se está llenando con agua (golpe de ariete)	La fontanería en el hogar se mueve o flexiona cuando las válvulas de la lavadora se cierran.	• El golpe de ariete no es provocado por un defecto de la lavadora. Instale supresores de golpes de ariete (se compran aparte, en su ferretería local o en una tienda de materiales de construcción) entre la manguera de llenado y la lavadora para obtener resultados óptimos.
	La presión del suministro de agua doméstico es muy alta.	• Ajuste el regulador del suministro de agua doméstico a una presión menor o llame a un fontanero.

FUNCIONAMIENTO

Problema	Causa posible	Soluciones
Fuga de agua	Las mangueras no están conectadas correctamente.	<ul style="list-style-type: none"> Revise que no hayan fugas, rajaduras o fracturas en las mangueras y los conectores. Compruebe y apriete las conexiones de las mangueras.
	Los tubos de drenaje están obstruidos.	<ul style="list-style-type: none"> La lavadora bombea agua a mucha velocidad. Verifique si el agua vuelve de la tubería de desagüe durante el desagote. Si ve que sale agua del desagüe, compruebe que la manguera de desagüe esté correctamente instalada y verifique que no existan obstrucciones en el desagüe. Llame a un fontanero para reparar la tubería de desagüe.
	La manguera de drenaje se ha salido del conector de drenaje o no está lo suficientemente insertada.	<ul style="list-style-type: none"> Amarre la manguera de desagüe a la manguera de entrada o al tubo independiente para evitar que se salga durante el desagote. Para tuberías de desagüe más pequeñas, inserte la manguera de desagüe en la tubería hasta la brida de la manguera. Para tuberías de desagüe de mayores dimensiones, inserte la manguera de desagüe en la tubería pasando de 1 a 2 pulgadas la brida de la manguera.
	Un objeto grande como una almohada o manta está por encima de la parte superior del tambor.	<ul style="list-style-type: none"> Utilice el Ciclo Bedding (Ropa de Cama) para artículos largos o voluminosos. Preste cuidado adicional y nunca lave más de la mitad de la carga con artículos que floten, como almohadas. Detenga la lavadora y compruebe la carga. Asegúrese de que la carga no se encuentra por encima del borde superior del tambor.
	Exceso de espuma del detergente.	<ul style="list-style-type: none"> El exceso de espuma puede crear fugas, y puede ser causado por el tipo de detergente y la cantidad utilizada. Los detergentes de alta eficiencia (HE) son los únicos recomendados. La cantidad normal de detergente a utilizar es 1/4 a 1/2 de la cantidad máxima recomendada por el fabricante. Siempre reduzca la cantidad de detergente si la carga es pequeña, está poco sucia, o si el agua es muy suave. Nunca utilice más de la cantidad máxima recomendada por el fabricante del detergente.
Agua se filtra en cada lavada.	Las mangueras no están instaladas correctamente.	<ul style="list-style-type: none"> Revise todas las conexiones de las mangueras de llenado y drenaje para asegurarse de que estas estén apretadas y seguras.
Espuma excesiva	Demasiado detergente o detergente incorrecto.	<ul style="list-style-type: none"> Los detergentes HE están formulados específicamente para lavadoras de alta eficiencia y contienen agentes de reducción de espuma. Use solo detergente con el logotipo de alta eficiencia (HE). Para ver las cantidades de detergente, consulte la sección Uso de Detergente. Si el exceso de espuma o de residuos de detergente continúa siendo un problema, añada un enjuague extra.
La lavadora no enciende.	El cable de alimentación no está enchufado correctamente.	<ul style="list-style-type: none"> Asegúrese de que el enchufe esté conectado de manera segura en un tomacorriente de 120 V CA, 60 Hz de 3 clavijas con conexión a tierra.
	Se quemó el fusible del hogar, saltó el interruptor de corriente o hay un corte de energía.	<ul style="list-style-type: none"> Restablezca el interruptor de corriente o reemplace el fusible. No aumente la potencia nominal del fusible. Si el problema es una sobrecarga del circuito, llame a un electricista calificado para que lo solucione.

Problema	Causa posible	Soluciones
El ciclo de lavado es más prolongado que lo normal.	La lavadora automáticamente ajusta el tiempo del lavado según la cantidad de ropa, la presión del agua y otras condiciones de funcionamiento.	<ul style="list-style-type: none"> • Esto es normal. La lavadora automáticamente ajusta el tiempo del ciclo a fin de lograr resultados óptimos con el ciclo seleccionado. El tiempo restante que aparece en la pantalla es solo una estimación. El tiempo real puede variar.
El detergente no se dispensa o se dispensa de forma incompleta	Los compartimientos de detergente están obstruidos por haber sido llenados de forma incorrecta.	<ul style="list-style-type: none"> • Asegúrese de colocar el detergente y los aditivos en los compartimientos correctos del dispensador. Para todos los tipos de detergente, asegúrese siempre de que el cajón del dispensador esté completamente cerrado antes del inicio del ciclo.
	Se utilizó demasiado detergente.	<ul style="list-style-type: none"> • Asegúrese de utilizar la cantidad de detergente sugerida según las recomendaciones del fabricante. Podría también diluir el detergente con agua hasta la línea de llenado máximo del compartimiento para evitar que este se obstruya. Utilice solamente detergente de alta eficiencia (HE). NOTA: Siempre utilice la menor cantidad de detergente que sea posible. Las lavadoras de alta eficiencia necesitan muy poca cantidad de detergente para lograr óptimos resultados. Si usa mucho detergente, puede hacer que el lavado y el enjuague sean deficientes y contribuir a que se produzcan olores en la lavadora.
	Suministro de agua insuficiente.	<ul style="list-style-type: none"> • Asegúrese de que tanto la llave de agua fría como la de agua caliente estén abiertas por completo.
	Residuo normal.	<ul style="list-style-type: none"> • Es normal que quede una pequeña cantidad de detergente en el dispensador. Si este residuo se acumula, puede interferir con el ingreso normal de los productos de limpieza a la lavadora. Consulte las instrucciones de limpieza.
La lavadora no funciona.	El panel de control se ha apagado por estar inactivo.	<ul style="list-style-type: none"> • Esto es normal. Presione el botón Encendido/Apagado para encender la lavadora.
	La lavadora está desenchufada.	<ul style="list-style-type: none"> • Asegúrese de que el cable esté conectado de manera segura a un tomacorriente que funcione.
	El suministro de agua está cerrado.	<ul style="list-style-type: none"> • Abra por completo las llaves de agua fría y caliente.
	Los controles no están configurados correctamente.	<ul style="list-style-type: none"> • Asegúrese de que el ciclo fue configurado correctamente, cierre la tapa (puerta) y presione el botón Inicio/Pausa.
	La tapa (puerta) está abierta.	<ul style="list-style-type: none"> • La lavadora no operará con la tapa (puerta) abierta. Cierre la tapa (puerta) y asegúrese de que no haya nada atrapado debajo de ella que esté previniendo que cierre completamente.
	Saltó el interruptor de corriente/se quemó el fusible.	<ul style="list-style-type: none"> • Compruebe el estado del interruptor de corriente/los fusibles de la casa. Reemplace los fusibles o restablezca el interruptor. La lavadora debe conectarse a un circuito derivado exclusivo para ella. La lavadora retomará el ciclo donde se detuvo cuando se restablezca el suministro eléctrico.
	Deben restablecerse los controles.	<ul style="list-style-type: none"> • Presione el botón Encendido/Apagado, luego seleccione nuevamente el ciclo deseado y presione el botón Inicio/Pausa.
	No se presionó el botón de Inicio/Pausa después de seleccionar un ciclo.	<ul style="list-style-type: none"> • Presione el botón de Encendido/Apagado, luego vuelva a seleccionar el ciclo deseado y presione el botón de Inicio/Pausa. La lavadora se apagará si el botón de Inicio/Pausa no se presiona dentro de los 60 minutos siguientes.
	Presión de agua extremadamente baja.	<ul style="list-style-type: none"> • Compruebe otro grifo de la casa para asegurarse de que la presión del suministro de agua doméstico es la adecuada.
La lavadora está demasiado fría.	<ul style="list-style-type: none"> • Si la lavadora ha sido expuesta a temperaturas bajo cero por un largo período de tiempo, permita que esta se entibie previo a presionar el botón Encendido/Apagado. De lo contrario, la pantalla no se encenderá. 	

Problema	Causa posible	Soluciones
La lavadora no se llena correctamente.	Filtro obstruido.	<ul style="list-style-type: none"> • Asegúrese de que los filtros de entrada en las válvulas de llenado no estén obstruidos. Consulte las instrucciones de limpieza de los filtros.
	Las mangueras pueden estar retorcidas.	<ul style="list-style-type: none"> • Asegúrese de que las mangueras de entrada no se encuentren retorcidas ni obstruidas.
	Eficiencia en el consumo de energía	<ul style="list-style-type: none"> • Esta es una lavadora de alta eficiencia (HE). Por lo tanto, las configuraciones de los niveles de agua para esta lavadora pueden ser diferentes a las de las lavadoras convencionales.
	Suministro de agua insuficiente	<ul style="list-style-type: none"> • Asegúrese de que tanto la llave de agua fría como la de agua caliente estén abiertas por completo.
	La tapa (puerta) de la lavadora está abierta.	<ul style="list-style-type: none"> • La lavadora no operará con la tapa (puerta) abierta. Cierre la tapa (puerta) y asegúrese de que no haya nada atrapado debajo de ella que esté previniendo que cierre completamente.
	El nivel de agua es muy bajo.	<ul style="list-style-type: none"> • Normalmente el agua no cubrirá las prendas. El nivel de llenado es optimizado para que los movimientos de lavado alcancen los mejores rendimientos.
El agua en la lavadora no drena o lo hace lentamente.	La manguera de desagüe está retorcida, pellizcada u obstruida.	<ul style="list-style-type: none"> • Asegúrese de que la manguera de drenaje esté libre de atascos, pigmentos, etc., y de que no esté apretada detrás o debajo de la lavadora.
	La descarga del desagüe se encuentra a más de 96 pulgadas (2.4 m) en relación al fondo de la lavadora.	<ul style="list-style-type: none"> • Mueva el extremo de la manguera de drenaje a manera de que no esté a más de 96 pulgadas (2.4 m) del fondo de la lavadora.
No se dispensa el blanqueador	La cubierta del dispensador de blanqueador no está instalada correctamente.	<ul style="list-style-type: none"> • Asegúrese de que la cubierta del blanqueador se encuentre instalada correctamente y bien encastrada en su lugar antes de iniciar el ciclo.
	El dispensador de blanqueador está sucio u obstruido.	<ul style="list-style-type: none"> • Levante la cubierta del dispensador de blanqueador y limpie el depósito. La presencia de pelusa u otros residuos extraños que se juntan en el interior del dispensador puede evitar que el blanqueador ingrese correctamente en la lavadora.
El blanqueador se dispensa antes de tiempo	El dispensador se ha llenado para un uso futuro.	<ul style="list-style-type: none"> • No puede almacenar blanqueador en el dispensador para que sea utilizado en el futuro. El blanqueador se dispensará en cada carga.
	Llenado en exceso del dispensador de blanqueador.	<ul style="list-style-type: none"> • Llenar en exceso el dispensador de blanqueador causará que éste se dispense inmediatamente, dañando así sus prendas o la lavadora. Siempre mida el blanqueador, pero nunca llene sobre la línea de llenado máximo en el dispensador. Media taza de blanqueador es suficiente para la mayoría de cargas. Nunca utilice más de 1 taza de blanqueador.





Desempeño









Problema	Causa posible	Soluciones
Arrugas	La ropa no se retiró de la lavadora pronto.	<ul style="list-style-type: none"> • Siempre retire las prendas de la lavadora tan pronto como termine el ciclo.
	Lavadora sobrecargada.	<ul style="list-style-type: none"> • La lavadora puede llenarse por completo, pero el tambor no debe quedar demasiado lleno de artículos. La tapa (puerta) de la lavadora debe cerrar fácilmente.
	Las mangueras de entrada de agua fría y caliente están invertidas.	<ul style="list-style-type: none"> • Un enjuague con agua caliente puede ocasionar arrugas en las prendas. Compruebe las conexiones de las mangueras de entrada.
Manchas	El blanqueador o el suavizante se dispensan antes de tiempo.	<ul style="list-style-type: none"> • El compartimiento del dispensador está demasiado lleno causando que el blanqueador o el suavizante se dispense inmediatamente. Siempre mida el blanqueador para evitar llenar más de una taza máximo. • La bandeja del dispensador se ha cerrado muy rápidamente causando que el suavizante se dispense inmediatamente.
	El blanqueador o suavizante fue añadido directamente al lavado en la tina.	<ul style="list-style-type: none"> • Siempre utilice los dispensadores para asegurar que los productos de lavado sean dispensados apropiadamente en el momento adecuado.
	La ropa no se retiró de la lavadora a tiempo.	<ul style="list-style-type: none"> • Siempre retire las prendas de la lavadora tan pronto como sea posible en cuanto termine el ciclo.
	Las prendas no se clasificaron correctamente.	<ul style="list-style-type: none"> • Siempre lave los colores oscuros separados de los colores claros y los blancos para evitar que se produzca decoloración. • Nunca lave ropa muy sucia con ropa poco sucia.
Eliminación de manchas deficiente	No se seleccionaron las opciones adecuadas.	<ul style="list-style-type: none"> • Puede que las prendas muy sucias o las manchas difíciles requieran poder de limpieza adicional. Seleccione las funciones Soak o Stain Care para incrementar el poder de limpieza del ciclo seleccionado.
	Manchas que se han fijado previamente.	<ul style="list-style-type: none"> • Las prendas que ya han sido lavadas pueden tener manchas que se han fijado. Puede ser difícil eliminar estas manchas, que quizás requieran un lavado a mano o un tratamiento previo para quitarlas.
Olor a humedad o moho	Se ha usado demasiado detergente o uno del tipo incorrecto.	<ul style="list-style-type: none"> • Use únicamente detergente de alta eficiencia (HE) según las instrucciones del fabricante.
	El interior del tambor no se limpió adecuadamente.	<ul style="list-style-type: none"> • Ejecute el ciclo Limpieza del Tambor regularmente.

Wi-Fi

Problema	Causa posible	Soluciones
Problema al conectar el electrodoméstico y el teléfono inteligente a la red Wi-Fi.	La contraseña de la red Wi-Fi fue ingresada incorrectamente.	<ul style="list-style-type: none"> • Borre su red Wi-Fi doméstica e inicie el proceso de registro de nuevo.
	Los Datos Móviles para su teléfono inteligente están activados.	<ul style="list-style-type: none"> • Desactive los Datos Móviles en su teléfono inteligente previo a registrar el electrodoméstico.
	El nombre de la red inalámbrica (SSID) se ha configurado incorrectamente.	<ul style="list-style-type: none"> • El nombre de la red inalámbrica (SSID) debe ser una combinación de letras y números. (No utilice símbolos especiales)
	La frecuencia del enrutador no es de 2.4 GHz.	<ul style="list-style-type: none"> • Sólo se admite una frecuencia de enrutador de 2.4 GHz. Configure el enrutador inalámbrico a 2.4 GHz y conecte el electrodoméstico a éste. Para verificar la frecuencia del enrutador, consulte con su proveedor de servicios de internet o con el fabricante del enrutador.
	La distancia entre el enrutador y el electrodoméstico es muy grande.	<ul style="list-style-type: none"> • Si el electrodoméstico se encuentra muy lejos del enrutador, puede que la señal sea débil y que la conexión no sea configurada correctamente. Coloque el enrutador más cerca del electrodoméstico o compre e instale un repetidor Wi-Fi.

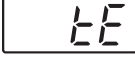
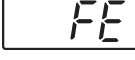
Códigos de error

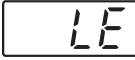
Problema	Causa posible	Soluciones
	Este error se muestra si el balanceo no es exitoso.	<ul style="list-style-type: none"> El intento automático para volver a equilibrar la carga no tuvo éxito. El ciclo se pausa para permitirle que acomode la carga de forma manual.
	La carga es muy pequeña.	<ul style="list-style-type: none"> Cargas muy pequeñas pueden necesitar que se añadan artículos adicionales para permitir a la lavadora balancear la carga.
	Hay artículos pesados mezclados con otros más livianos.	<ul style="list-style-type: none"> Puede que hayan artículos pesados mezclados con otros más livianos. Siempre trate de lavar artículos de peso más o menos similar para que la lavadora pueda distribuir de forma pareja el peso de la carga para el centrifugado.
	La carga está desequilibrada.	<ul style="list-style-type: none"> Redistribuya la carga manualmente si los artículos se han enredado y están previniendo el correcto funcionamiento de la distribución automática.
	Las llaves de paso del suministro de agua no están abiertas por completo.	<ul style="list-style-type: none"> Asegúrese de que las llaves de paso del agua estén completamente abiertas.
	Las mangueras de la línea de agua se encuentran retorcidas, pelliscadas o aplastadas.	<ul style="list-style-type: none"> Asegúrese de que las mangueras no estén retorcidas o apretadas. Sea cuidadoso al mover la lavadora.
	Los filtros de entrada de agua están obstruidos.	<ul style="list-style-type: none"> Limpie los filtros de entrada de agua. Vea la sección de Mantenimiento.
	La presión del suministro de agua de la casa o a la llave de paso de agua es demasiado baja.	<ul style="list-style-type: none"> Compruebe otro grifo de la casa para asegurarse de que la presión del suministro de agua doméstico sea la adecuada y que la circulación no esté obstruida. Desconecte la manguera de entrada de la lavadora y haga circular bastante agua por la manguera para enjuagar las líneas de suministro de agua. Si circula demasiado lento, llame a un fontanero para que repare las tuberías de agua.
	Suministro de agua conectado con mangueras limitadoras de fugas.	<ul style="list-style-type: none"> Si se usan mangueras diseñadas para limitar fugas, sus mecanismos pueden activarse en falso y evitar que se llene la lavadora. No se recomienda el uso de mangueras limitadoras de fugas.
	La manguera de desagüe está retorcida, pelliscada u obstruida.	<ul style="list-style-type: none"> Asegúrese de que la manguera de drenaje esté libre de atascos o torceduras y de que no esté apretada detrás o debajo de la lavadora.
	La descarga del desagüe se encuentra a más de 96 pulgadas (2.4 m) en relación al fondo de la lavadora.	<ul style="list-style-type: none"> Mueva el extremo de la manguera de drenaje a manera de que no esté a más de 96 pulgadas (2.4 m) del fondo de la lavadora.
	La función de Bloqueo Infantil está encendida a manera de prevenir que alguien cambie de ciclo u opere el aparato.	<ul style="list-style-type: none"> Apague el Bloqueo Infantil en el panel de control. Vea Control Lock bajo el botón de opciones.
	Característica de drenaje especial	<ul style="list-style-type: none"> Si la lavadora es pausada durante un ciclo por más de 4 minutos, el ciclo se cancelará y el agua que haya quedado en la tina será drenada. Esto no es un código de error. Indica que la función de drenaje está operando.

Problema	Causa posible	Soluciones
	La tapa (puerta) no está cerrada apropiadamente.	<ul style="list-style-type: none"> • Cierre la tapa (puerta) y presione el botón Inicio/Pausa. Luego de iniciar el ciclo puede que tome unos momentos antes de que la tina empiece a girar. La lavadora no girará a menos que la tapa (puerta) esté bloqueada. • Llame al servicio técnico si el error persiste aún después de haber cerrado la tapa (puerta) y presionado el botón Inicio/Pausa.
	Error del interruptor de bloqueo de la tapa (puerta).	<ul style="list-style-type: none"> • Asegúrese de que la tapa (puerta) esté correctamente cerrada y presione el botón Inicio/Pausa. La lavadora no operará a menos que la tapa (puerta) esté bloqueada. • Asegúrese de que no haya nada atrapado debajo de la tapa (puerta), incluyendo material de envío o ropa. • Asegúrese de que el mecanismo del pestillo esté totalmente retraído. • Si la tapa (puerta) está cerrada y se muestra el mensaje de error de bloqueo de la tapa (puerta), llame al servicio.
	Objetos extraños, como monedas, pines, pinzas, etc., atrapados entre la placa de lavado y la cesta interior.	<ul style="list-style-type: none"> • Apague y encienda la lavadora. Presione el botón Spin (Centrifugado) sin seleccionar un ciclo para drenar y centrifugar la carga. • Cuando el centrifugado haya sido completado, vacíe la tina y luego busque y remueva cualquier objeto que esté atrapado en la placa de lavado. • Siempre revise los bolsillos, etc., previo al lavado a manera de prevenir códigos de error o daños a la lavadora y a sus prendas.
	Es tiempo de ejecutar el ciclo Limpieza de Tina.	<ul style="list-style-type: none"> • Ejecute el ciclo Limpieza de Tina.
	La lavadora ha detectado una carga desbalanceada.	<ul style="list-style-type: none"> • Si la lavadora detecta una carga demasiado desbalanceada para centrifugar, ésta mostrará este código mientras la intenta re-balancear. La lavadora añadirá agua e intentará re-distribuir la carga automáticamente. Esta pantalla es sólo para su información y no requiere de ninguna acción. • Como resultado, el ciclo tomará más tiempo que el estimado inicialmente.
	Error de control.	<ul style="list-style-type: none"> • Desenchufe la lavadora y espere 60 segundos. Vuelva a conectarla a la electricidad e intente de nuevo. Si vuelve a aparecer el error, llame al servicio técnico.
	El nivel del agua es demasiado alto debido a una válvula de agua defectuosa.	<ul style="list-style-type: none"> • Cierre las llaves de paso del agua, desenchufe la lavadora y llame al servicio técnico.
	El sensor del nivel de agua no funciona correctamente.	<ul style="list-style-type: none"> • Cierre las llaves de paso del agua, desenchufe la lavadora y llame al servicio técnico.
	Ha ocurrido un error del motor.	<ul style="list-style-type: none"> • Deje la lavadora apagada durante 30 minutos y luego reinicie el ciclo. Si persiste el código de error LE, llame al servicio técnico.
	Error de embrague	<ul style="list-style-type: none"> • Fallo mecánico • Desconecte la lavadora y llame al servicio.

GARANTÍA LIMITADA

PARA EE. UU.

AVISO DE ARBITRAJE: ESTA GARANTÍA LIMITADA CONTIENE UNA CLÁUSULA DE ARBITRAJE QUE LE DEMANDA A USTED Y A LG RESOLVER CONFLICTOS A TRAVÉS DE UN ARBITRAJE VINCULANTE EN LUGAR DE HACERLO EN LA CORTE, A MENOS QUE USTED DECIDA NO PARTICIPAR. EN EL ARBITRAJE NO ESTÁN PERMITIDAS LAS ACCIONES COLECTIVAS NI LOS JUICIOS CON JURADO. POR FAVOR, VEA A CONTINUACIÓN LA SECCIÓN TITULADA “PROCEDIMIENTO PARA RESOLVER CONFLICTOS”.

Si su lavadora LG fallara debido a defectos de materiales o de fabricación en el uso doméstico normal, durante el período de garantía que se establece a continuación, LG tendrá la opción de reparar o reemplazar el producto. Esta garantía limitada solo es válida para el comprador minorista original del producto y será vigente solo cuando se compre y use dentro de los Estados Unidos y de los territorios estadounidenses. Se exige el comprobante de compra minorista original para solicitar servicio por garantía según esta garantía limitada.

Período de garantía	Alcance de la garantía	Observaciones
Un (1) año a partir de la fecha de la compra original en el retail	Cualquier pieza interna/funcional y mano de obra	LG proporcionará las piezas y la mano de obra para reemplazar piezas defectuosas.
Tres (3) años a partir de la fecha de la compra original en el retail	Tambor de Acero Inoxidable	Solo piezas. El cliente se hará responsable del costo de la mano de obra o el servicio en el hogar para reemplazar las piezas defectuosas.
Diez (10) años a partir de la fecha de la compra original en el retail	Motor de la Tina (Estator, Rotor)	

- Los productos y las piezas de repuesto están garantizados durante el tiempo restante del período original de garantía o noventa (90) días, lo que resulte mayor.
- Los productos y las piezas de repuesto pueden ser nuevos o reparados.

ESTA GARANTÍA REEMPLAZA CUALQUIER OTRA GARANTÍA, EXPRESA O IMPLÍCITA, LO QUE INCLUYE SIN LÍMITE, LAS GARANTÍAS DE APTITUD COMERCIAL O IDONEIDAD PARA UN FIN EN PARTICULAR. SALVO POR LAS GARANTÍAS IMPLÍCITAS EXIGIDAS POR LA LEY, SU DURACIÓN ESTÁ LIMITADA AL PERÍODO DE GARANTÍA EXPRESO MENCIONADO ANTERIORMENTE. NI EL FABRICANTE NI SU DISTRIBUIDOR EN LOS ESTADOS UNIDOS SERÁN RESPONSABLES DE NINGÚN DAÑO INCIDENTAL, EMERGENTE, INDIRECTO NI PUNITIVO DE NINGÚN TIPO, LO QUE INCLUYE SIN LÍMITE, INGRESOS O GANANCIAS PERDIDOS O CUALQUIER OTRO DAÑO CONTRACTUAL, EXTRA CONTRACTUAL O DE OTRO TIPO.

Algunos estados no permiten la exclusión o limitación de daños incidentales o emergentes, o limitaciones a la duración de la garantía implícita, por lo que la exclusión o limitación anteriormente mencionadas podrían no corresponder en su caso. Esta garantía le otorga derechos legales específicos y es posible que usted cuente con otros derechos que varían según el estado.

ESTA GARANTÍA LIMITADA NO CUBRE LO SIGUIENTE:

- Viajes del servicio técnico para entregar, buscar, instalar o reparar el producto; instrucciones al cliente sobre la operación del producto; reparación o reemplazo de fusibles o corrección de cableado o fontanería, o corrección de reparaciones/instalaciones no autorizadas.
- Incapacidad del producto para funcionar debido a fallas e interrupciones del suministro eléctrico o a un servicio eléctrico inadecuado.
- Daños causados por tuberías de agua rotas o con fugas, tuberías de agua congeladas, líneas de desagüe restringidas, suministro de agua inadecuado o interrumpido, o suministro de aire inadecuado.
- Daños resultantes de operar el producto en una atmósfera corrosiva o contraria a las instrucciones detalladas en el manual del propietario del producto.
- Daños al producto causados por accidentes, pestes y alimañas, rayos, viento, incendio, inundaciones o hechos de fuerza mayor.
- Daños o fallas causados por modificaciones o alteraciones no autorizadas, o si se usa para otro fin que no sea el previsto, o por fugas de agua donde la unidad no se haya instalado correctamente.

- Daños o fallas causados por corriente o voltaje eléctricos incorrectos, o por códigos de fontanería, por uso comercial o industrial, o por uso de accesorios, componentes o productos de limpieza consumibles no aprobados por LG.
- Daños causados por el transporte y el manejo, incluye rayas, muescas, astillado y otros daños al acabado del producto, a menos que tales daños resulten de defectos de los materiales o de la fabricación y se informen dentro del plazo de una (1) semana de la entrega.
- Daños o artículos faltantes a productos reacondicionados, comprados con descuento, con la caja abierta o que hayan estado en exhibición.
- Productos cuyos números de serie originales hayan sido retirados, alterados o no se puedan determinar fácilmente. Los números de serie y de modelo, junto con el comprobante de venta minorista original, son necesarios para validar la garantía.
- Aumentos en los costos de los servicios públicos y otros gastos adicionales de dichos servicios.
- Reparaciones cuando el producto se use de otra forma que no sea uso doméstico usual y normal (p. ej., uso comercial, en oficinas e instalaciones recreativas) o uso contrario a las instrucciones detalladas en el manual del propietario del producto.
- Costos asociados con el retiro del producto de su casa para realizar reparaciones.
- El retiro y la reinstalación del producto si está instalado en un lugar inaccesible o no está instalado de acuerdo con las instrucciones de instalación publicadas, lo que incluye los manuales de instalación y del propietario de LG.
- Daños resultantes de mal uso, abuso, instalación, reparación o mantenimiento incorrectos. Una reparación incorrecta incluye el uso de piezas no aprobadas o especificadas por LG.

El costo de la reparación o el reemplazo en estas circunstancias excluidas estará a cargo del consumidor.

PARA OBTENER SERVICIO EN GARANTÍA E INFORMACIÓN ADICIONAL

Para obtener más información sobre el producto, visite el sitio web de LG en <http://www.lg.com>

Para obtener asistencia sobre el uso de este producto o para programar un servicio, comuníquese con LG Electronics al 1-800-243-0000.

Para obtener más información, escriba a: LG Electronics, 201 James Record Road, Huntsville, Alabama 35813

PROCEDIMIENTO PARA RESOLVER CONFLICTOS:

TODOS LOS CONFLICTOS ENTRE USTED Y LG QUE SURJAN FUERA DE O RELACIONADOS DE ALGUNA MANERA CON ESTA GARANTÍA LIMITADA O CON EL PRODUCTO, SE RESOLVERÁN EXCLUSIVAMENTE A TRAVÉS DE UN ARBITRAJE VINCULANTE Y NO EN UNA CORTE DE JURISDICCIÓN GENERAL. ARBITRAJE VINCULANTE SIGNIFICA QUE USTED Y LG RENUNCIAN AL DERECHO DE UN JUICIO CON JURADO Y A REALIZAR O PARTICIPAR EN UNA DEMANDA COLECTIVA.

Definiciones. Para el propósito de esta sección, las referencias a "LG" significan: LG Electronics U.S.A., Inc., sus empresas matrices, subsidiarias y filiales y cada uno de sus directivos, directores, empleados, agentes, beneficiarios, predecesores en interés, sucesores, cesionarios y proveedores; las referencias a "conflicto" o "reclamación" incluirán cualquier conflicto, reclamo o controversia de cualquier tipo, sin importar (ya sea basado en contrato, agravio, estatuto, regulación, ordenanza, fraude, falsa representación o cualquier teoría legal o equitativa) que surja de o esté relacionada con cualquier forma de venta, condición o desempeño del producto o de esta Garantía Limitada.

Aviso de disputa. En caso de que usted desee iniciar un procedimiento de arbitraje, primero debe notificar a LG por escrito al menos 30 días antes de iniciar el arbitraje enviando una carta a LG a LG Electronics, USA, Inc. Atención: Legal Department- Arbitration 1000 Sylvan Ave, Englewood Cliffs 07632. Usted y LG aceptan participar en discusiones de buena fe en un intento de resolver su reclamo de manera amistosa. En la carta debe proporcionar su nombre, dirección y número de teléfono; identificar el producto que es objeto de la reclamación; y describir la naturaleza del reclamo y el remedio que busca. Si usted y LG no pueden resolver la disputa dentro de 30 días, cualquiera de las partes puede proceder a presentar una demanda de arbitraje.

Acuerdo de arbitraje vinculante y renuncia de demanda colectiva. En caso de no resolver la disputa durante el período de 30 días después de enviar una notificación por escrito a LG, Usted y LG se comprometen a resolver cualquier reclamo entre nosotros, solamente a través de arbitraje vinculante sobre una base individual, a menos que usted se excluya, conforme a lo dispuesto a continuación. Cualquier conflicto entre usted y LG no estarán combinados o consolidados con una controversia relacionada con cualquier otro producto o reclamo de otra persona o entidad. Más específicamente y sin perjuicio de lo anterior, no procederá bajo ninguna circunstancia cualquier disputa entre usted y LG como parte de una acción colectiva o representativa. En lugar del arbitraje, cualquiera de las partes podrá iniciar una acción individual en la corte de reclamos menores, pero tales acciones en la corte de reclamos menores no podrán ser realizadas en una acción colectiva o representativa.

Normas y procedimientos de arbitraje. Para comenzar con el arbitraje de un reclamo, usted o LG deben realizar una demanda escrita para arbitraje. El arbitraje será administrado por la Asociación Americana de Arbitraje (AAA) y se llevará a cabo ante un árbitro único bajo las Normas de Arbitraje del Consumidor de la AAA, que tienen efecto al momento de inicio del arbitraje (en adelante "Normas de la AAA") y bajo los procedimientos establecidos en esta sección. Las Normas de la AAA están disponibles en línea en www.adr.org/consumer. Envíe una copia de su solicitud de arbitraje por escrito, así como una copia de esta disposición, a la AAA de la forma descrita en las Normas de la AAA. También debe enviar una copia de su solicitud por escrito a LG en LG Electronics, USA, Inc. Atención: Legal Department- Arbitration 1000 Sylvan Ave, Englewood Cliffs 07632. Si hay un conflicto entre las Normas de la AAA y las reglas establecidas en esta sección, prevalecerán dichas reglas de esta sección. Esta disposición de arbitraje se rige por la Ley Federal de Arbitraje. El juicio se puede introducir en el laudo arbitral en cualquier tribunal de jurisdicción competente. Todos son temas para que el árbitro tome sus decisiones, excepto aquellos asuntos relativos al alcance y aplicabilidad de la cláusula de arbitraje y de la capacidad de arbitraje de la controversia para que el tribunal decida. El árbitro se regirá por los términos de esta disposición.

Legislación vigente. La legislación del estado de su residencia regirá esta Garantía Limitada, así como todas las disputas entre nosotros, salvo que sea invalidada o inconsistente con leyes federales aplicables.

Tarifas / Costos. Usted no debe pagar ninguna tarifa para comenzar un arbitraje. Al recibir su solicitud de arbitraje por escrito, LG pagará todos los gastos administrativos rápidamente a la AAA, a menos que usted solicite más de \$25,000.00 por daños, en cuyo caso el pago de estos gastos se regirá por las Normas de la AAA. Salvo disposición contraria prevista en el presente documento, LG pagará a la AAA todos los gastos documentales, administrativos y de arbitraje para cualquier arbitraje iniciado, de conformidad con las Normas de la AAA y esta disposición de arbitraje. Si usted prevalece en el arbitraje, LG pagará los honorarios y gastos de sus abogados, siempre y cuando sean razonables, considerando factores que incluyen, entre otros, el monto de la compra y el monto del reclamo. No obstante lo anterior, si la ley aplicable permite una adjudicación de honorarios y gastos razonables de abogados, un árbitro puede otorgarlos en la misma medida que lo haría un tribunal. Si el árbitro considera que la sustancia de su reclamo o la reparación solicitada en la demanda es frívola o se utiliza para un propósito inadecuado (calificado según las normas establecidas en la Norma Federal de Procedimiento Civil 11 (b)), el pago de todos los honorarios de arbitraje se regirá por las Normas de la AAA. En tal situación usted se compromete a reembolsar a LG todos los fondos erogados previamente por ella, cuyo pago es, por otra parte, su obligación, según las Normas de la AAA. Salvo disposición contraria, LG renuncia a cualquier derecho que pudiera tener para solicitarle los honorarios y gastos de sus abogados, si LG prevalece en el arbitraje.

Audiencias y ubicación. Si su reclamo es por \$25,000 o menos, usted puede optar que el arbitraje sea realizado únicamente sobre la base de: (1) documentos presentados al árbitro, (2) a través de una audiencia telefónica o (3) por una audiencia en persona, según lo establecido por las Normas de la AAA. Si su reclamo excede \$25,000, el derecho a una audiencia estará determinado por las Normas de la AAA. Cualquier audiencia de arbitraje en persona se realizará en un lugar dentro del distrito judicial federal en el cual resida, a menos que ambos acuerden otra ubicación o estemos de acuerdo con el arbitraje telefónico.

Exclusión. Usted puede quedarse fuera de este procedimiento de resolución de la disputa. Si se excluye, ni usted ni LG pueden solicitar al otro que participe en un procedimiento de arbitraje. Para excluirse usted debe enviar una notificación a LG, en un lapso de hasta 30 días continuos, contados a partir de la fecha de la primera compra del consumidor del producto, ya sea por: (i) el envío de un correo electrónico a optout@lge.com con el siguiente Asunto: "Exclusión del arbitraje" o (ii) llamada al 1-800-980-2973. Debe incluir en el correo electrónico de exclusión o suministrar por teléfono: (a) su nombre y dirección; (b) la fecha en la cual el producto fue comprado; (c) el nombre o el número del modelo del producto; y (d) el número del serial (el número del serial puede ser hallado (i) en el producto, o (ii) en la dirección de <https://www.lg.com/us/support/repair-service/schedule-repair-continued> al hacer clic en "Find My Model & Serial Number").

Sólo puede excluirse del procedimiento de resolución de conflictos en la forma descrita anteriormente (es decir, por correo electrónico o por teléfono); ninguna otra forma de notificación será efectiva para hacerlo. Excluirse de este procedimiento de resolución de controversias no afectará de ninguna manera la cobertura de la Garantía Limitada, por lo que usted continuará disfrutando de todos sus beneficios. Si conserva este producto y no se excluye, usted acepta todos los términos y condiciones de la cláusula de arbitraje descrita anteriormente.

Limitaciones de la Garantía (Estados Unidos)

Los materiales de empaque no se han removido.

Ruido, vibración

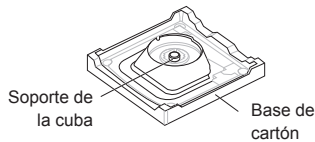

Remueva los materiales de empaque

Una moneda u objeto extraño está atorado en la lavadora.

Error E6, la tina no gira, ruido

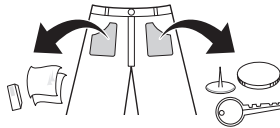

Remueva monedas u objetos extraños de la lavadora previo a cargarla.

La manguera de drenaje se ha instalado muy bajo.

Error IE, fallo al llenar de agua, drenaje durante el llenado

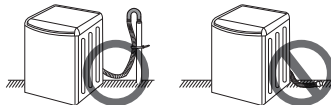

Reinstale correctamente la manguera de drenaje.

Los filtros de la válvula de entrada de agua están obstruidos o las mangueras de entrada de agua están torcidas.

No está ingresando agua.



Limpie el filtro de la válvula de entrada o vuelva a instalar las mangueras de entrada de agua.

Las mangueras de entrada se han instalado en reversa.

Las prendas están calientes, tibias o arrugadas luego de la finalización del lavado.

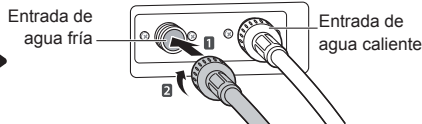

Vuelva a instalar las mangueras de entrada.

El grifo de agua no está abierto.

No hay suministro de agua.

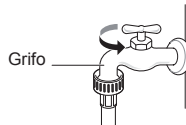

Abra el grifo.

Instalación inapropiada de las mangueras de entrada de agua o utilización de mangueras de entrada de terceros.

Fuga

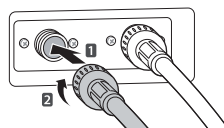

Reinstale las mangueras de agua o reemplácelas con mangueras aprobadas.

Conexión floja del cable de alimentación o problema eléctrico en el tomacorriente.

Problema de falta de energía

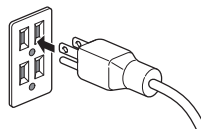

Vuelva a enchufar el cable de alimentación o cambie el tomacorriente.

Uso del producto o instalación inapropiada

Viajes de servicio para entregar, recoger, instalar el producto o para instrucciones sobre el uso del mismo.

La retirada y re-instalación del producto.



La garantía cubre defectos de fabricación solamente. El servicio que resulta de una instalación inadecuada no está cubierto por la garantía.

Accidentes, plagas, parásitos, truenos, viento, fuego, inundaciones o casos fortuitos.

Daño al producto



El servicio resultante de desastres naturales y no de defectos de manufactura no está cubierto por la garantía.



LG Customer Information Center

For inquiries or comments,
visit www.lg.com or call:

1-800-243-0000 U.S.A.

1-888-542-2623 CANADA

Register your product Online!

www.lg.com