



Coffee Systems Use & Care Guide



Contents

- 4 Safety Precautions
- 6 Coffee Systems
- 7 Coffee System Operation
- 16 Care Recommendations
- 17 Troubleshooting
- 19 Wolf Warranty

Customer Care

The model and serial number are printed on the enclosed product registration card. Both numbers are also listed on the product rating plate. Refer to page 6 for rating plate location. For warranty purposes, you will also need the date of installation and name of your authorized Wolf dealer. Record this information below for future reference.

If your product ever needs attention, be sure to use a Wolf factory certified service provider recommended by our customer care center, or select one from our list of providers available at wolfappliance.com/locator. All factory certified service providers are carefully selected and thoroughly trained by us.

SERVICE INFORMATION

Model Number

Serial Number

Date of Installation

Certified Service Name

Certified Service Number

Authorized Dealer

Dealer Number

Important Note

To ensure this product is installed and operated as safely and efficiently as possible, take note of the following types of highlighted information throughout this guide:

IMPORTANT NOTE highlights information that is especially important.

CAUTION indicates a situation where minor injury or product damage may occur if instructions are not followed.

WARNING states a hazard that may cause serious injury or death if precautions are not followed.

IMPORTANT NOTE: Throughout this guide, dimensions in parentheses are millimeters unless otherwise specified.

Thank You

Thank you for your purchase. We look forward to being part of your home for decades to come. As a third-generation family-owned company, we take a very personal stake in the preparation of your family's food. We built our business and our reputation on helping families serve the finest food possible.

With your purchase, you receive one of the strongest warranties in the appliance industry. Take a moment to read the full warranty statement on page 19. It's also important to register your Wolf appliance to ensure that you don't miss out on exclusive owner benefits, such as; assurance that you will be taken care of in the unlikely event that service becomes necessary during the warranty period, and a proof-of-purchase record in case of a home insurance claim. You may register by one of the following options:

- Mail in the completed Wolf product registration card.
- Register online at wolfappliance.com/register and create a personalized My Sub-Zero/ Wolf account using the serial number on your product.
- Register by phone by calling Wolf Customer Care at 800-222-7820.

As a Wolf owner, you can count on ongoing support, day in and day out. Our customer care center is available 24 hours a day, seven days a week and staffed by knowledgeable product experts at our factory in Madison, Wisconsin. Should the need arise, simply call 800-222-7820 and speak with one of our product experts. They will help troubleshoot any issues you might have.

We are confident this guide will answer your questions about the features, operation, and maintenance of your Wolf, but if you have additional questions, please contact us at 800-222-7820 or visit us online at wolfappliance.com.



IMPORTANT SAFEGUARDS

When using electrical appliances, basic safety precautions should always be followed including the following:

READ ALL INSTRUCTIONS

- Make sure the voltage of your electrical system corresponds to the voltage shown on the machine.
- Do not touch hot surfaces. Use handles or knobs.
- To protect against electrical shock, do not immerse cord or plug in water or other liquid.
- Close supervision is necessary when any appliance is used by or near children.
- Unplug from outlet when not in use and before cleaning. Allow to cool before putting on or taking off parts.
- Do not operate any appliance with a damaged cord or plug, or after the appliance malfunctions or has been damaged in any manner. Return appliance to the nearest authorized service facility for examination, repair or adjustment.
- The use of accessory attachments not recommended by the appliance manufacturer may cause injuries.
- Do not let cord hang over edge of table or counter, or touch hot surfaces.
- Do not place on or near a hot gas or electric burner, or in a heated oven.
- Extreme caution must be used when moving an appliance containing hot oil or other hot liquids.
- To disconnect, turn any control to “off”, then remove plug from wall outlet.
- Do not use appliance for other than intended use.
- The appliance must be properly installed before operation to ensure that no electrical components are accessible. Ensure that power is not supplied to the appliance while installation work, repairs or maintenance is performed.
- Be certain your appliance is properly installed and grounded by a qualified technician. To guarantee the electrical safety of this appliance, continuity must exist between the appliance and effective grounding system. It is imperative that this basic safety requirement be met. If there is any doubt, have the electrical system of the house checked by a qualified electrician. The manufacturer can not be held responsible for damages caused by the lack, or inadequacy, of an effective grounding system.
- Do not use an extension cord to connect the appliance to electricity. Extension cord doesn't guarantee the required safety of the appliance (danger of overheating).
- Installation work and repairs must be only performed by a trained technician in accordance with national and local safety regulations. Repairs and other work by unauthorized persons could be dangerous and may void the warranty.

IMPORTANT SAFEGUARDS

- Only use original spare parts. Only then can the manufacturer guarantee the safety of this machine.
- Never open the outer casing of the appliance. Tampering with electrical connections or components and mechanical parts is dangerous and may cause machine damage.
- If the machine is installed in combination with other appliances, a protective base should be installed between the appliance and the unit.
- Do not install or use outdoors even if installed in the display cabinet.
- Only fill the water tank with cold, fresh tap water. Warm or hot water, or any other liquids may damage the machine.
- The water should be changed daily to prevent bacteria or mold growth.
- Do not use mineral water. Mineral water leads to heavy calcium buildup in the machine that can damage the unit.
- Do not fill anything but coffee beans into the beans container. Do not fill ground coffee in the beans container, it will damage the grinding unit.
- Sugar can damage the appliance! Caramelized or otherwise pre-treated coffee beans or other sugar containing beverages must not be put in the machine.
- Never place a cup with an alcohol-coffee mixture underneath the coffee dispenser. Plastic parts of the unit could catch fire!
- The hot water and steam dispensed could cause scalding. These functions must be used carefully. Never hold any parts of the body under the steam nozzle or the hot water dispenser. The machine must never be used to clean objects.
- Never use a steam cleaner to clean the appliance. Pressurized steam could damage electrical components and cause a short circuit.
- The appliances must be descaled regularly. In areas with very hard water the machine may need to be descaled more often. The manufacturer cannot be held responsible for damages resulting from insufficient descaling.
- Never make coffee, hot water or steam when the appliance is extracted. Always make sure the appliance is inactive before extracting it. Failure to observe this precaution could lead to damage to the appliance! The only exception is adjusting the coffee mill which must be done with the machine out (see the section “Coffee Mill”).

SAVE THESE INSTRUCTIONS

THIS APPLIANCE IS FOR HOUSEHOLD USE ONLY

Coffee System Features

| FEATURE | |
|---------|--|
| 1 | Product Rating Plate |
| 2 | Control Panel and Display |
| 3 | Coffee Spout |
| 4 | Water Tank |
| 5 | Service Door |
| 6 | LED Lighting |
| 7 | Drip Tray |
| 8 | Main Power Switch (behind control panel) |
| 9 | Handle (to slide unit forward) |
| 10 | Milk Container |
| 11 | Water Spout |

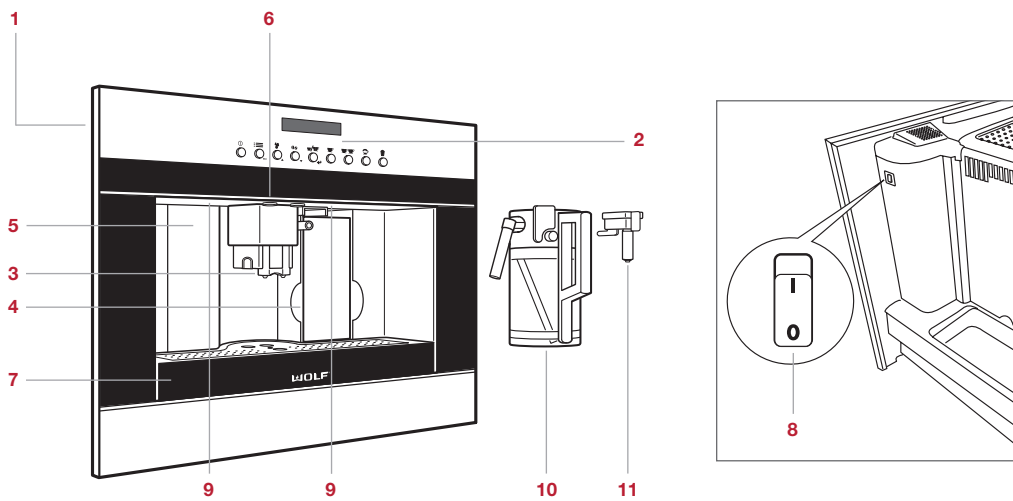

Coffee system (EC24/S shown).

Control Panel

| BUTTON | USES |
|--------|--|
| | On/Stand by. |
| | Access to extended options. |
| | Delivers hot water. |
| | Selects taste. |
| | Selects volume. |
| | Initiates cycle. |
| | Initiates cycle and doubles the volume. |
| | Makes cappuccino. |
| | Makes latte macchiato, caffelatte or frothed milk. |
| ESC | Exit extended options. |
| | Select next option, move ahead. |
| | Select previous option, move back. |
| | Enter. |



Control panel.

Using the Appliance for the First Time

- 1 Fill the water tank. Refer to the illustration below.
- 2 Slide unit forward and press the main power switch located behind the front (right) control panel.
- 3 Select desired language. To select, scroll through languages until desired language is displayed, then press and hold .
- 4 Press . Hot water will be dispensed from the hot water spout.
- 5 The unit will turn off automatically after initial power up is complete.

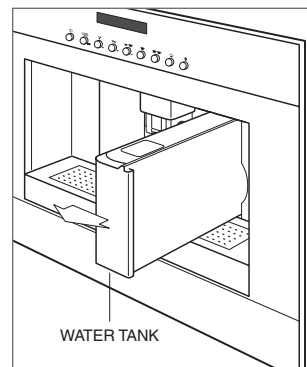







Water tank.

Extended Options

The extended options feature allow the user to select preferences for the options listed in the chart below.

| SETTING | FUNCTION |
|-----------------|--|
| Rinsing | Initiates rinse cycle. |
| Beep Enable | Enables or disables audible tone. |
| Descale | Initiates descale cycle. Refer to page 15. |
| Default | Returns all settings to factory default settings. |
| Statistics | Displays number of beverages produced. |
| Contrast | Adjusts display brightness. |
| Hardness | Adjusts water hardness (●●●● hardest). |
| Set Temperature | Adjusts coffee temperature (●●●● hottest). |
| Auto-Off | Turns unit off after 15 min, 30 min, 1 hr, 2 hr or 3 hr. |
| Auto-Start | Turns unit on, rinses and heats at preset time. |
| Adjust Time | Adjusts time of day. Required for auto-start. |
| Energy Saving | Enables or disables energy saving mode. |
| Set Language | Adjusts language. |

Setting extended options:

- 1 To enter extended options mode, when the appliance is on, press  to access options.
- 2 Press  or  to scroll through options, then press  to select option.
- 3 Press  or  to select preferences, then press  to enter preference.
- 4 Press **ESC** to exit extended options mode.

Prior to Use

To ensure all residual oil from the manufacturing process has been removed, clean the coffee system thoroughly with hot water and a mild detergent prior to use. Rinse and dry with a soft cloth. Refer to care recommendations on page 16.

- 1 Remove, fill and reinstall water tank. Refer to the illustration below.
- 2 Using the handle, slide unit forward and open the whole bean compartment lid. Refer to the illustration below. Fill the compartment, then slide unit back into position.
- 3 Install water spout or milk container.
- 4 The unit will go through an automatic rinse cycle upon initial start up and before turning off. A small amount of liquid will dispense from the coffee spout during the rinse cycle.

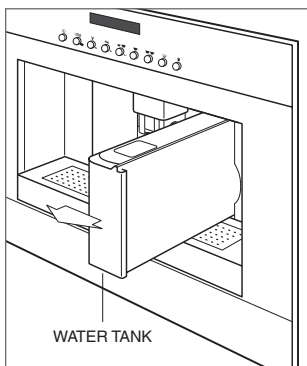

Water tank.

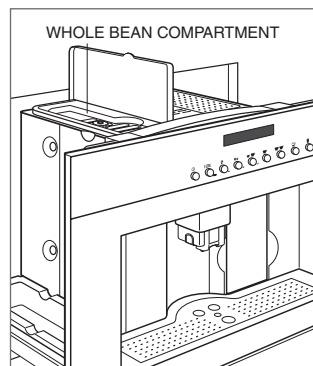

Whole bean compartment.

Cup Placement

The adjustable height coffee spout has two outlets. One or two cups can be placed under the spout. Adjust the height of the spout as close to the cup(s) as possible. Refer to the illustrations below.

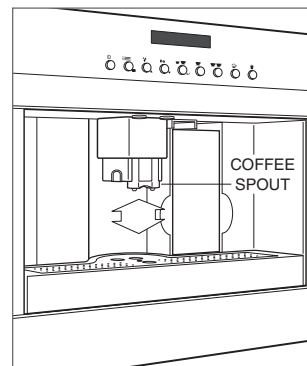

Coffee spout.

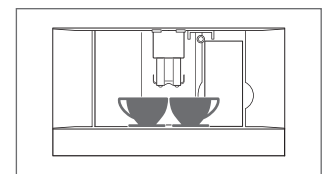
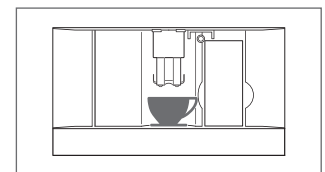





Cup placement.

Coffee

WHOLE BEANS

Do not use oily, caramelized or flavored beans.



- 1 Press  multiple times to select the desired taste. Choices include extra-mild, mild, standard, strong, extra-strong or pre-ground.
- 2 Press  multiple times to select the desired volume. Refer to the chart below.
- 3 Press  to initiate the cycle. Press  to initiate the cycle and double the volume.
- 4 Adjust the height of the coffee spout as close to the cup as possible.

For all beverages 12 oz (360 ml) or larger, 'FILL WATER AND BEANS, EMPTY TRAY AND GROUNDS' will appear on the display. Once levels have been verified, press  to initiate cycle.

| VOLUME | |
|--------------|----------------|
| BEVERAGE | VOLUME |
| Espresso | 1 oz (30 ml) |
| Short Coffee | 3 oz (90 ml) |
| Coffee | 9 oz (270 ml) |
| Long Coffee | 12 oz (360 ml) |

MY COFFEE





The My Coffee setting allows the user to select any volume between 1 oz and 7 oz.

- 1 Press  multiple times until 'MY COFFEE' is displayed.
- 2 Press and hold  until 'MY COFFEE—PROGRAM QUANTITY' is displayed, then release.
- 3 Once the desired amount is reached, press .

NOTE: You can program a single coffee only.

Coffee

PRE-GROUND COFFEE

- 1 Press  multiple times and select pre-ground.
- 2 Using the handle, slide unit forward and open the pre-ground coffee lid. Refer to the illustration below.
- 3 Use the scoop provided to place one scoop of pre-ground coffee into the funnel, then slide unit back into position. NOTE: Using more than one scoop will cause unit to clog.
- 4 Press  multiple times to select the desired volume.
- 5 Press  to initiate the cycle. Press  to initiate the cycle and double the volume.
- 6 Adjust the height of the coffee spout as close to the cup as possible.

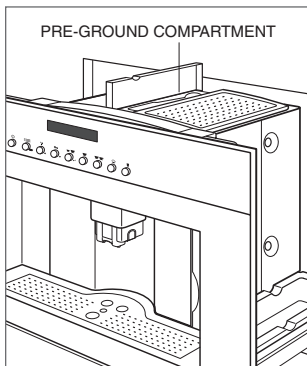

Pre-ground compartment.

Cappuccino

- 1 Remove water spout (if installed).
- 2 Adjust the froth regulator on the milk container to the desired amount. Refer to the chart and illustration below.
- 3 Fill with milk and insert the milk container. Refer to the illustration below.
- 4 Place a cup under the coffee spout, then verify the milk spout is positioned over the cup.
- 5 Press ☕ to initiate the cycle.
- 6 Once the cycle is complete, place a cup under the milk spout, then press and hold CLEAN on the milk container until the bar is complete.
- 7 Remove milk container and place in refrigerator.

| FROTH | |
|-----------------|------------|
| BEVERAGE | AMOUNT |
| Caffelatte | No Froth |
| Latte Macchiato | Some Froth |
| Cappuccino | Most Froth |

ADJUSTING VOLUME

Refer to the chart below for the programmed volume of milk and coffee for cappuccino. The maximum volume of milk is limited to the volume in the container.

- 1 Insert the milk container.
- 2 Press ☕ until 'MILK FOR CAPPUCCINO PROGRAM QUANTITY' is displayed, then release.
- 3 Once the desired volume of milk is dispensed, press ☕.
- 4 After a few seconds unit will begin to dispense coffee and 'COFFEE FOR CAPPUCCINO PROGRAM QUANTITY' appears on the display.
- 5 Once the desired volume of coffee is dispensed, press ☕. The new volume will be maintained until reprogrammed or default settings are selected.

| VOLUME | | |
|------------|----------------|----------------|
| BEVERAGE | MILK | COFFEE |
| Cappuccino | 2.4 oz (70 ml) | 2.7 oz (80 ml) |

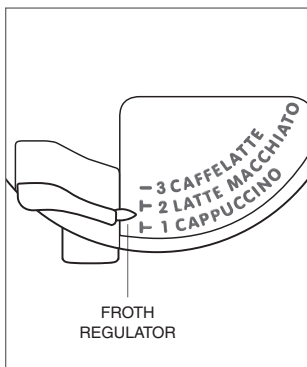

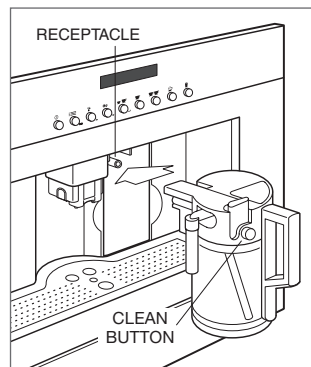

Froth regulator.



Milk container.

Latte Macchiato, Caffelatte or Frothed Milk

- 1 Remove water spout (if installed).
- 2 Adjust the froth regulator on the milk container to the desired amount. Refer to the chart and illustration below.
- 3 Fill with milk and insert the milk container. Refer to the illustration below.
- 4 Place a cup under the coffee spout, then verify the milk spout is positioned over the cup.
- 5 Press , press ▲ or ▼ to scroll to desired beverage, then press  to initiate the cycle.
- 6 Once the cycle is complete, place a cup under the milk spout, then press and hold CLEAN on the milk container until the bar is complete.
- 7 Remove milk container and place in refrigerator.

| FROTH | |
|-----------------|------------|
| BEVERAGE | AMOUNT |
| Caffelatte | No Froth |
| Latte Macchiato | Some Froth |
| Cappuccino | Most Froth |

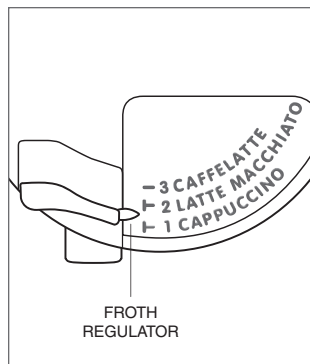



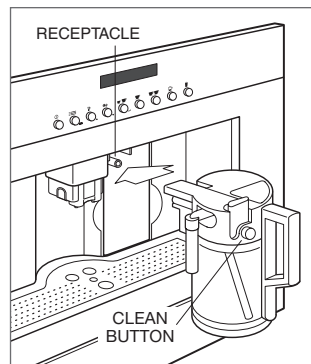

Froth regulator.



Milk container.

ADJUSTING VOLUME



Refer to the chart below for the programmed volume of milk and coffee for each beverage. The maximum volume of milk is limited to the volume in the container.

- 1 Insert the milk container.
- 2 Press , then press ▲ or ▼ to scroll to desired beverage. Press and hold  until 'MILK FOR MACCHIATO PROGRAM QUANTITY', 'MILK FOR CAFFELATTE PROGRAM QUANTITY' or 'FROTHED MILK PROGRAM QUANTITY' is displayed, then release.
- 3 Once the desired volume of milk is dispensed, press .
- 4 For a Latte Macchiato or Caffelatte, the unit will begin to dispense coffee and 'COFFEE FOR MACCHIATO PROGRAM QUANTITY' or 'COFFEE FOR CAFFELATTE PROGRAM QUANTITY' appears on the display.
- 5 Once the desired volume of coffee is dispensed, press . The new volume will be maintained until reset.



| VOLUME | | |
|-----------------|---------------|--------------|
| BEVERAGE | MILK | COFFEE |
| Latte Macchiato | 3 oz (90 ml) | 2 oz (60 ml) |
| Caffelatte | 8 oz (240 ml) | 2 oz (60 ml) |
| Frothed Milk | 8 oz (240 ml) | NA |

Hot Water

Hot water can be dispensed to make tea or for preheating cups. Preheating cups will allow beverages to stay hot longer.

- 1 Verify the water spout is installed, then place a cup under the spout. Refer to the illustration below.
- 2 Press . 'HOT WATER' will appear on the display.
- 3 Once the desired volume has been dispensed, press .

ADJUSTING VOLUME

- 1 Verify the water spout is installed, then place a cup under the spout.
- 2 Press  until 'HOT WATER PROGRAM QUANTITY' is displayed, then release.
- 3 Once the desired volume has been dispensed, press . The new volume will be maintained until reset.

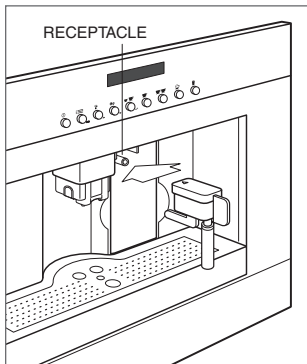

Water spout.

Coffee Mill

GRIND ADJUSTMENT

If coffee delivery is too fast or too slow, the grind can be adjusted by turning the grind adjustment dial. Refer to the illustrations below.

Adjustment must be made while the mill is in operation. Turn the dial clockwise for faster coffee delivery (coarser grind) and counterclockwise for slower coffee delivery (finer grind).

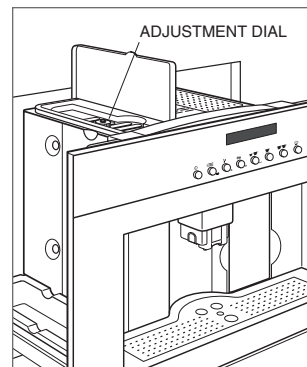



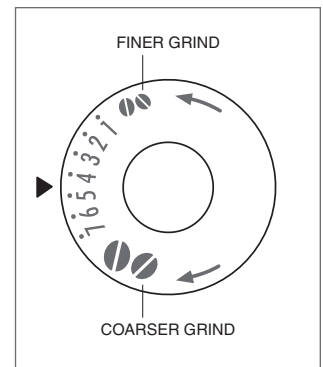





Adjustment dial location.



Grind adjustment.

Descal

Use only EcoDecalk descaling solution.

- 1 Remove the water tank and empty completely.
- 2 Pour diluted descaler (as indicated on the package) into the water tank, then reinstall.
- 3 Install the water spout, then place a large container, more than 50 oz (2 L), under the spout.
- 4 When the appliance is on, press  to access options.
- 5 Press  or  until 'DESCALE' is displayed, then press . 'DESCALING UNDERWAY' will appear on the display.
- 6 After 30 minutes, 'RINSING FILL TANK' is displayed. Fill the water tank with water and empty the large container, then reinstall.
- 7 Press . 'RINSING PLEASE WAIT' will appear on the display.
- 8 Once the cycle is complete, 'RINSING COMPLETE' will appear on the display, then fill container and press . Press  and then press .

Care Recommendations

| CLEANING | |
|--------------------------------|---|
| Coffee system | Before cleaning, turn unit off at main switch and disconnect from electrical supply. Never submerge unit in water. Do not wash any components in the dishwasher. |
| Stainless steel | Use a nonabrasive stainless steel cleaner and apply with a soft lint-free cloth. To bring out the natural luster, lightly wipe surface with a water-dampened microfiber cloth followed by a dry polishing chamois. Always follow the grain of stainless steel. |
| Black glass | Spray glass cleaner on a cloth to clean. |
| Control panel | Use spray degreaser to remove fingerprints and food soil. Spray on a cloth before wiping panel. IMPORTANT NOTE: Do not spray cleaners directly on the control panel. |
| Coffee spout | Clean periodically using a sponge. Remove any coffee deposits in holes with a toothpick. |
| Water tank | Clean periodically (about once a month) with a damp cloth and mild dish soap. Rinse and towel dry. |
| Drip tray Grounds container | Empty and clean drip tray before water level indicator protrudes from cup tray. Empty and clean grounds container when 'EMPTY GROUNDS CONTAINER' is displayed. Open service door. Remove and empty drip tray and grounds container. Wash with warm water and mild dish soap. Rinse and towel dry. Refer to the illustration below. |
| Pre-ground compartment | Check periodically to verify pre-ground coffee funnel is not blocked. |
| Interior | Access by opening service door. Remove coffee deposits with a sponge and vacuum residue. |
| Infuser | Clean infuser at least once a month. Turn unit off, then open service door and remove drip tray and grounds container. Press two red buttons inward and remove infuser. Soak in water approximately 5 minutes, then rinse and towel dry. Do not use detergent. Replace by sliding infuser onto internal support and bottom pin, then press "PUSH" until it clicks into place. Verify red buttons have snapped out. IMPORTANT NOTE: Do not use detergent to clean infuser. It will remove lubricant on interior parts. |
| Milk container | Unscrew lid, remove milk spout and intake tube. Remove froth regulator by pulling outward. Refer to the illustration below. Wash all components thoroughly with hot water and mild dish soap. Rinse and dry before reassembling. Components are dishwasher safe; use top rack of dishwasher. |
| Milk container lid | Clean circuits in lid after making cappuccino. 'PRESS CLEAN' flashes on the display. Place a cup under milk spout. Press and hold 'CLEAN' on the lid for 5 seconds to initiate cleaning. 'CLEANING UNDERWAY' appears on the display. Hold 'CLEAN' until progress bar is complete. After cleaning, remove milk container and store in refrigerator. |

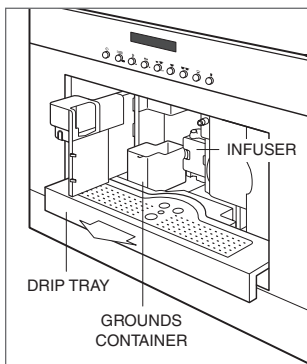

Service door open.

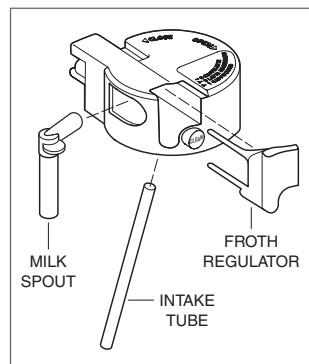

Milk container lid.

Troubleshooting

OPERATION

Coffee system does not operate.

- Verify power is on.
- Verify electrical power to unit and home circuit breaker is on.

Infuser is difficult to reinstall.

- Before inserting, compress top and bottom ends of the infuser together to adapt to the proper dimension for installation.
- Once inserted, verify two red buttons have snapped out.

'LESS COFFEE' message displayed.

- Too much coffee has been used. Select a milder tasting coffee or reduce the quantity of pre-ground coffee.

'EMPTY CIRCUIT FILL CIRCUIT' message displayed.

- The water circuit is empty. Connect the hot water nozzle and press  to deliver water from it, until it flows out normally.

'GENERAL ALARM' message displayed.

- Interior needs thorough cleaning. Refer to page 16. If message displays after cleaning, contact Wolf customer care at 800-222-7820.

COFFEE QUALITY

Coffee not hot enough.

- Preheat cups with hot water.
- Change temperature in extended options.

Coffee does not have enough crema.

- Coffee ground too coarsely. Refer to grind adjustment on page 14.
- Verify type of coffee used is for espresso machines.

Extraction time too slow.

- Shorten extraction time by adjusting grind to coarser pre-ground coffee. Refer to page 14.

Extraction time too fast.

- Increase extraction time by adjusting grind to finer pre-ground coffee. Refer to page 14.

Coffee does not come out of spouts.

- Clean blocked spouts.

Coffee comes out from around service door.

- Clean blocked spouts and thoroughly clean the coffee guide.

Water comes out of spouts instead of coffee.

- Clean pre-ground coffee funnel to unblock.

Milk does not come out of milk spout.

- Verify intake tube is inserted in the rubber washer in the intake tube.

Milk is not well frothed.

- Clean milk container lid.
- Adjust frothing regulator. Refer to page 12.

Service

- Maintain the quality built into your product by contacting Wolf factory certified service. For the name of the nearest Wolf factory certified service, check the contact & support section of our website, wolfappliance.com or call Wolf customer care at 800-222-7820.
- When contacting service, you will need the model and serial number of your product. Both numbers are listed on the product rating plate. Refer to page 6 for rating plate location.
- For warranty purposes, you will also need the date of installation and name of your authorized Wolf dealer. This information should be recorded on page 2 of this guide.

Wolf Appliance Residential Limited Warranty

FOR RESIDENTIAL USE

FULL TWO YEAR WARRANTY*

For two years from the date of original installation, this Wolf Appliance product warranty covers all parts and labor to repair or replace, under normal residential use, any part of the product that proves to be defective in materials or workmanship. All service provided by Wolf Appliance under the above warranty must be performed by Wolf factory certified service, unless otherwise specified by Wolf Appliance, Inc. Service will be provided during normal business hours.

LIMITED FIVE YEAR WARRANTY

For five years from the date of original installation, Wolf Appliance will repair or replace the following parts that prove to be defective in materials or workmanship: gas burners (excludes appearance), electric heating elements, blower motors (ventilation hoods), electronic control boards, magnetron tubes and induction generators. If the owner uses Wolf factory certified service, the service provider will repair or replace these parts with the owner paying for all other costs, including labor. If the owner uses non-certified service, the owner must contact Wolf Appliance, Inc. (using the information below) to receive repaired or replacement parts. Wolf Appliance will not reimburse the owner for parts purchased from non-certified service or other sources.

TERMS APPLICABLE TO EACH WARRANTY

The warranty applies only to products installed for normal residential use. The warranty applies only to products installed in any one of the fifty states of the United States, the District of Columbia or the ten provinces of Canada. This warranty does not cover any parts or labor to correct any defect caused by negligence, accident or improper use, maintenance, installation, service or repair.

THE REMEDIES DESCRIBED ABOVE FOR EACH WARRANTY ARE THE ONLY ONES THAT WOLF APPLIANCE, INC. WILL PROVIDE, EITHER UNDER THIS WARRANTY OR UNDER ANY WARRANTY ARISING BY OPERATION OF LAW. WOLF APPLIANCE, INC. WILL NOT BE RESPONSIBLE FOR ANY CONSEQUENTIAL OR INCIDENTAL DAMAGES ARISING FROM THE BREACH OF THIS WARRANTY OR ANY OTHER WARRANTY, WHETHER EXPRESS, IMPLIED OR STATUTORY.

Some states do not allow the exclusion or limitation of incidental or consequential damages, so the above limitation or exclusion may not apply to you. This warranty gives you specific legal rights and you may also have other legal rights that vary from state to state.

To receive parts and/or service and the name of Wolf factory certified service nearest you, contact Wolf Appliance, Inc., P.O. Box 44848, Madison, WI 53744; check the contact & support section of our website, wolfappliance.com, email us at customerservice@subzero.com or call 800-222-7820.

*Stainless steel (doors, panels, handles, product frames and interior surfaces) are covered by a limited 60-day parts and labor warranty for cosmetic defects.

*Replacement filters for ventilation hood recirculating kits are not covered by the product warranty.



Contenido

- 4 Precauciones de seguridad
- 6 Sistemas para café
- 7 Operación de los sistemas para café
- 16 Recomendaciones sobre el cuidado
- 17 Resolución de problemas
- 19 Garantía de Wolf

Atención al cliente

El modelo y número de serie están impresos en la tarjeta de registro del producto adjunta. Los dos números también aparecen en la placa de datos del producto. Consulte la página 6 para encontrar la placa de datos. Para fines de la garantía, usted también necesitará la fecha de instalación y el nombre de su distribuidor autorizado de Wolf. Anote esta información abajo para referencia futura.

Si su producto alguna vez necesita servicio asegúrese de usar un proveedor de servicios certificado por Wolf y recomendado por nuestro centro de atención al cliente, o seleccione uno de nuestra lista de proveedores en wolfappliance.com/locator. Todos los proveedores de los centros de servicio autorizados han sido cuidadosamente seleccionados y entrenados a fondo por nosotros.

INFORMACIÓN PARA SERVICIO

Número de modelo

Número de serie

Fecha de instalación

Nombre de servicio certificado

Número de servicio certificado

Distribuidor autorizado

Número de distribuidor

Aviso importante

Para garantizar que este producto se instale y opere de la forma más segura y eficiente posible, tome nota de los siguientes tipos de información resaltada en este manual:

AVISO IMPORTANTE señala la información que es especialmente importante.

PRECAUCIÓN indica una situación en la que se pueden sufrir heridas leves o provocar daños al producto si no se siguen las instrucciones.

ADVERTENCIA indica peligro de que se produzcan heridas graves o incluso la muerte si no se siguen las precauciones.

AVISO IMPORTANTE: En toda esta guía, las dimensiones entre paréntesis son milímetros, a menos que se especifique lo contrario.

Gracias

Muchas gracias por su compra. Esperamos poder ser parte de su hogar durante las décadas venideras. Como una empresa familiar de tercera generación, tenemos un interés muy personal en la preparación de los alimentos de su familia. Hemos construido nuestro negocio y nuestra reputación al ayudar a las familias a servir comida de la mejor calidad posible.

Con su compra, usted recibe una de las garantías más sólidas en la industria de los electrodomésticos. Lea la declaración de garantía completa de la página 19. También es importante que registre su Wolf para asegurarse de no perder los beneficios de propietario exclusivo, como por ejemplo, la garantía de que va a recibir atención en el improbable caso de que necesite servicio durante el periodo de garantía, y un registro de prueba de compra en caso de una reclamación sobre el seguro de vivienda. Puede registrarse mediante una de las siguientes opciones:

- Llene y envíe a Wolf la tarjeta de registro del producto.
- Regístrese en línea en wolfappliance.com/register y cree una cuenta personal en My Sub-Zero/Wolf con el número de serie de su producto.
- Regístrese por teléfono llamando a la línea de atención al cliente de Wolf al 800-222-7820.

Como propietario de un electrodoméstico Wolf, puede contar con soporte técnico constante, día tras día. Nuestro centro de atención al cliente está disponible 24 horas al día, los siete días de la semana, y lo conforman expertos conocedores del producto en nuestra fábrica en Madison, Wisconsin. En caso necesario, simplemente llame al 800-222-7820 y hable con uno de los expertos de nuestros productos. Ellos le ayudarán a solucionar cualquier problema que pueda tener.

Estamos seguros de que esta guía contestará sus preguntas acerca de las características, el funcionamiento y mantenimiento de su electrodoméstico Wolf, pero si usted tiene preguntas adicionales, póngase en contacto con nosotros en el 800-222-7820 o visítenos en línea en wolfappliance.com.



INSTRUCCIONES DE PROTECCIÓN IMPORTANTES

Al utilizar aparatos eléctricos siempre se deben seguir precauciones básicas de seguridad, entre ellas las siguientes:

LEA TODAS LAS INSTRUCCIONES

- Asegúrese de que la tensión de su sistema eléctrico corresponda a la tensión que se indica en la máquina.
- No toque las superficies calientes. Use las manijas o perillas.
- Para protegerse contra choques de electricidad, no sumerja el cable ni lo enchufe en agua u otro líquido.
- Es necesario una supervisión cercana cuando el electrodoméstico lo utilizan niños o se utiliza cerca de ellos.
- Desenchufe cuando no se use y antes de limpiar. Deje enfriar antes de colocar o sacar partes.
- No usar un electrodoméstico con un cable o enchufe dañado, o después que el electrodoméstico funcione mal o se haya dañado de alguna forma. Devuelva el electrodoméstico al centro de servicio autorizado más cercano para su revisión, reparación o ajuste.
- El uso de complementos accesorios no recomendados por el fabricante puede ocasionar lesiones.
- No permita que el cable cuelgue sobre el borde de la mesa o el mostrador ni toque superficies calientes.
- No coloque sobre o cerca de un quemador de gas o eléctrico caliente, o dentro de un horno caliente.
- Debe tener precauciones extremas al trasladar un electrodoméstico que contenga aceite caliente u otros líquidos calientes.
- Para desconectar, coloque el control en “off”, luego desenchufe de la pared.
- No use el electrodoméstico para un fin que no sea el indicado.
- El electrodoméstico se debe instalar de manera correcta antes de ponerlo en funcionamiento para asegurarse de que no queden componentes eléctricos expuestos. Asegúrese de que no se alimente energía al electrodoméstico mientras se realicen trabajos de instalación, reparaciones o mantenimiento.
- Cerciórese de que un técnico calificado instale y conecte a tierra el electrodoméstico. Con el fin de garantizar la seguridad eléctrica de este electrodoméstico, debe haber continuidad entre el electrodoméstico y un sistema efectivo de conexión a tierra. Es imprescindible que se cumplan los requisitos básicos de seguridad. En caso de duda, pídale a un electricista calificado que revise el sistema eléctrico de la casa. El fabricante no se responsabilizará por daños causados por la falta o la deficiencia de un sistema efectivo de conexión a tierra.
- No utilice un cable de extensión para conectar el electrodoméstico al suministro eléctrico, pues no garantiza la seguridad necesaria para el electrodoméstico (peligro de sobrecalentamiento).
- Solo un técnico capacitado debe realizar el trabajo de instalación y las reparaciones de acuerdo con las normas de seguridad nacionales y locales. Las reparaciones y otro trabajo realizado por personas no autorizadas puede ser peligrosos y puede anular la garantía.

INSTRUCCIONES DE PROTECCIÓN IMPORTANTES

- Utilice únicamente repuestos originales. Solo así, el fabricante puede garantizar la seguridad de esta máquina.
- Por ningún motivo abra la carcasa exterior del electrodoméstico. Manipular la conexiones o componentes eléctricos y las piezas mecánicas es peligroso y puede dañar la máquina.
- Si la máquina se instala en combinación con otros electrodomésticos, se debe instalar una base protectora entre el electrodoméstico y la unidad.
- No instale ni utilice la máquina en exteriores, incluso si lo hace en un escaparate.
- Solo llene el tanque de agua con agua fría y fresca del grifo. El agua tibia o caliente u otros líquidos pueden dañar la máquina.
- El agua se debe cambiar a diario para evitar la formación de bacterias y moho.
- No utilice agua mineral, pues produce una alta acumulación de calcio en la máquina que puede dañar la unidad.
- Coloque únicamente granos de café en el contenedor de granos. No coloque café molido en el contenedor de granos, pues puede dañar la unidad de triturado.
- El azúcar puede dañar el electrodoméstico. En la máquina no se deben colocar granos de café caramelizados o pretratados ni otras bebidas con azúcar.
- Por ningún motivo coloque tazas con una mezcla de alcohol y café debajo del dispensador de café, pues las partes plásticas de la unidad se podrían incendiar.
- El agua caliente y el vapor que genera podían producir quemaduras. Estas funciones se deben utilizar con mucho cuidado. Por ningún motivo coloque partes del cuerpo debajo de la boquilla de vapor o del dispensador de agua caliente. Nunca debe utilizar la máquina para limpiar objetos.
- Nunca utilice un limpiador de vapor para limpiar el electrodoméstico. El vapor presurizado puede dañar los componentes eléctricos y producir cortocircuito.
- Se deben limpiar las incrustaciones del electrodoméstico con regularidad. En zonas con agua muy dura, es posible que se necesiten limpiar las incrustaciones con mayor frecuencia. El fabricante no se responsabilizará por los daños que resulten de una limpieza insuficiente de incrustaciones.
- Por ningún motivo prepare café, agua caliente o vapor cuando se haya extraído el electrodoméstico. Asegúrese siempre que el electrodoméstico esté inactivo antes de retirarlo. Si no se sigue esta precaución, el electrodoméstico se podría dañar. La única excepción es cuando se ajuste el molino de café, que se debe realizar luego de sacar la máquina (consulte la sección “Molino de café”).

GUARDE ESTAS INSTRUCCIONES

ESTE DISPOSITIVO ES EXCLUSIVAMENTE DE USO DOMÉSTICO

Características del Sistema para café

| CARACTERÍSTICA | |
|----------------|--|
| 1 | Placa de datos del producto |
| 2 | Panel de control y pantalla electrónica |
| 3 | Surtidor de café |
| 4 | Tanque de agua |
| 5 | Puerta para servicio |
| 6 | Luz LED |
| 7 | Charola vertedora |
| 8 | Interruptor principal de energía (detrás del panel de control) |
| 9 | Asa (para deslizar la unidad hacia el frente) |
| 10 | Depósito de leche |
| 11 | Surtidor de agua |

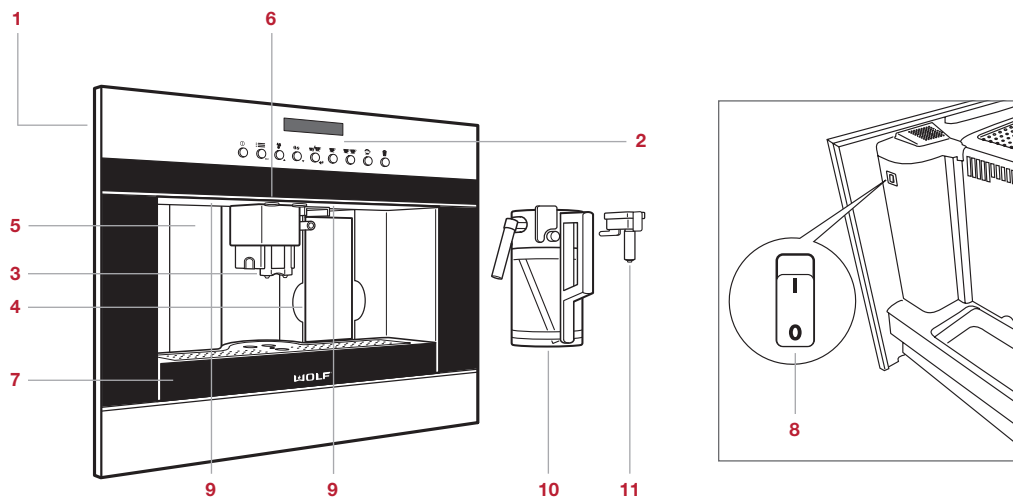

Sistema para café (se muestra el EC24/S).

Panel de control

| BOTÓN | UTILIZA |
|-------|---|
| | Encendido/Modo de espera. |
| | Da acceso a opciones extendidas. |
| | Sirve agua caliente. |
| | Selecciona sabor. |
| | selecciona volumen. |
| | Inicia ciclo. |
| | Inicia ciclo para el doble de volumen. |
| | Prepara cappuccino. |
| | Prepara latte macchiato, caffelatte o leche espumosa. |
| ESC | Sale de las opciones extendidas. |
| | Selecciona la opción siguiente; avanza. |
| | Selecciona la opción anterior; retrocede. |
| | Intro/Ingresar. |

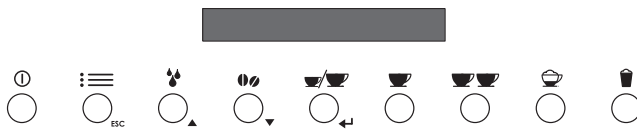

Panel de control.

Primer uso del electrodoméstico

- 1 Llene el tanque con agua. Consulte la siguiente ilustración.
- 2 Deslice la unidad hacia el frente y presione el interruptor principal de energía ubicado detrás del panel de control del frente (derecho).
- 3 Seleccione el idioma deseado. Para seleccionar, desplácese por los idiomas hasta que se muestre el idioma deseado, y luego mantenga pulsado .
- 4 Pulse . Se entregará agua caliente del surtidor de agua caliente.
- 5 La unidad se apagará automáticamente después de terminar el encendido inicial.

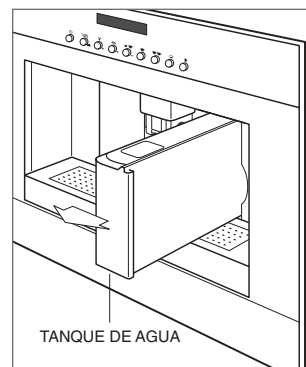







Tanque de agua.

Opciones extendidas

La característica de opciones extendidas permite al usuario seleccionar sus preferencias para las opciones anotadas en la lista siguiente.

| CONFIGURACIÓN | FUNCIÓN |
|---|--|
| Rinsing (Enjuague) | Inicia ciclo de enjuague. |
| Beep Enable (Activa tono) | Activa o desactiva el tono audible. |
| Descale (Desincrusta) | Inicia el ciclo de desincrustación. Consulte la página 15. |
| Default (Por omisión) | Regresa todas las funciones a la configuración de fábrica. |
| Statistics (Estadísticas) | Despliega la cantidad de bebidas producidas. |
| Contrast (Contraste) | Ajusta el brillo de la pantalla. |
| Hardness (Dureza) | Ajusta la dureza del agua (●●● la más dura). |
| Set Temperature (Fijación de temperatura) | Ajusta la temperatura del café (●●● el más caliente). |
| Auto-Off (Auto-apagado) | Apaga la unidad después de 15 min, 30 min, 1 hr, 2 hr o 3 hr. |
| Auto-Start (Auto-encendido) | Enciende la unidad, la enjuaga y calienta al tiempo prefijado. |
| Adjust Time (Fijación de hora) | Ajusta la hora del día. Es requisito para el auto-encendido. |
| Energy Saving (Ahorro de energía) | activa o desactiva el modo de ahorro de energía. |
| Set Language (Fijación de idioma) | Ajusta el idioma. |

Configurar las opciones extendidas:

- 1 Para entrar al modo de opciones extendidas, pulse  cuando el electrodoméstico esté encendido para acceder a las opciones.
- 2 Pulse  o  para desplazarse en la lista de opciones y después pulse  para seleccionar la opción.
- 3 Pulse  o  para seleccionar sus preferencias y después pulse  para ingresar la preferencia.
- 4 Pulse **ESC** para salir del modo de opciones extendidas.

Antes de utilizarse

Para asegurarse de que todo el aceite residual del proceso de fabricación se haya eliminado, limpie a fondo el sistema para café antes de utilizarlo, con agua caliente y un detergente suave. Enjuague y seque con un paño suave. Consulte las recomendaciones sobre el cuidado en la página 16.

- 1 Retire, llene y reinstale el tanque de agua. Consulte la siguiente ilustración.
- 2 Usando el asa deslice la unidad hacia el frente y abra la tapa del depósito de granos de café enteros. Consulte la siguiente ilustración. Llene el depósito y deslice la unidad a su posición.
- 3 Instale el surtidor de agua o el depósito de leche.
- 4 Se iniciará un ciclo automático de enjuague de la unidad en seguida del encendido inicial y antes de apagarse. Durante el ciclo de enjuague se vertirá una pequeña cantidad de líquido por el surtidor de café.

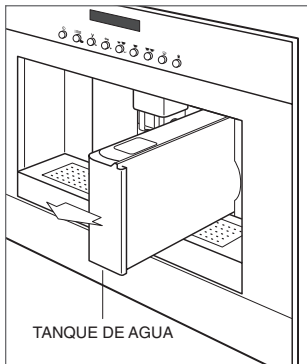

Tanque de agua.

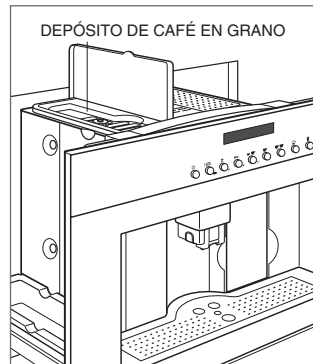

Depósito de café en grano.

Colocación de la taza

El surtidor de café con altura ajustable tiene dos salidas. Pueden colocarse dos tazas bajo el surtidor. Ajuste la altura del surtidor lo más cerca posible de la(s) taza(s). Consulte las siguientes ilustraciones.

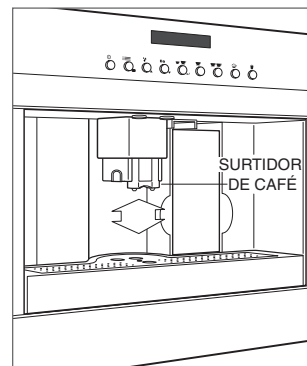

Surtidor de café.

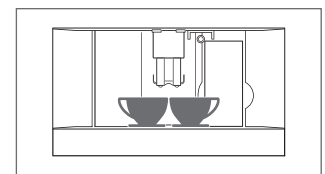
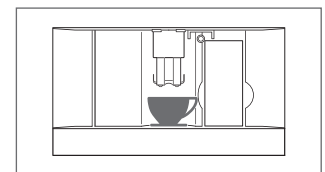





Colocación de la taza.

Café

DE GRANO ENTERO

No utilice granos aceitoso, caramelizados o con saborizante.



- 1 Pulse  varias veces para seleccionar el sabor deseado. Las opciones son extra suave, suave, estándar, fuerte, extra fuerte o pre-molido.
- 2 Pulse  varias veces para seleccionar el volumen deseado. Consulte la tabla siguiente.
- 3 Pulse  para iniciar el ciclo. Pulse  para iniciar el ciclo con doble volumen.
- 4 Ajuste la altura del surtidor de café lo más cerca posible de la taza.

Para todas las bebidas de 360 ml (12 oz) o más grandes, aparecerá en la pantalla 'LLENE CON GRANOS, LLENE EL TANQUE, VACÍE LA MOLIENDA' ('FILL BEANS, FILL TANK, EMPTY GROUNDS'). Una vez que se hayan verificado los niveles, pulse  para iniciar el ciclo.

| VOLUMEN | |
|---------------|----------------|
| BEBIDA | VOLUMEN |
| Espresso | 1 oz (30 ml) |
| Café chico | 3 oz (90 ml) |
| Café estándar | 9 oz (270 ml) |
| Café grande | 12 oz (360 ml) |

MI CAFÉ





La configuración de My Coffee (Mi café) permite al usuario seleccionar cualquier volumen entre 1 oz (30 ml) y 7 oz (210 ml).

- 1 Presione varias veces  hasta que se muestre 'MI CAFÉ' ('MY COFFEE').
- 2 Presione , y manténgalo presionado hasta que se muestre 'MI CAFÉ—CANTIDAD DE PROGRAMA' (MY COFFEE—PROGRAM QUANTITY). Después suelte.
- 3 Una vez que se alcanzó la cantidad deseada, presione .

NOTA: Puede programar una sola taza de café.

Café

CAFÉ PRE-MOLIDO

- 1 Pulse  varias veces y seleccione pre-molido.
- 2 Usando el asa deslice la unidad hacia el frente y abra la tapa del depósito de café pre molido. Consulte la siguiente ilustración.
- 3 Utilice la pala suministrada para poner en el embudo una pala de café pre-molido, y después deslice la unidad a su posición. NOTA: Utilizar más de una pala de café provocará que la unidad se atasque.
- 4 Pulse  varias veces para seleccionar el volumen deseado.
- 5 Pulse  para iniciar el ciclo. Pulse   para iniciar el ciclo con doble volumen.
- 6 Ajuste la altura del surtidor de café lo más cerca posible de la taza.

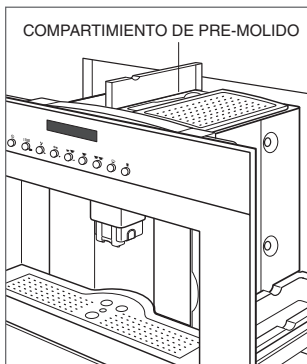

Compartimiento de pre-molido.

Cappuccino

- 1 Retire el surtidor de agua (si está instalado).
- 2 Ajuste el regulador de espuma en el depósito de leche a la cantidad deseada. Consulte la tabla y la ilustración siguientes.
- 3 Llene e inserte el depósito de leche. Consulte la siguiente ilustración.
- 4 Coloque una taza debajo del surtidor de café y verifique que el surtidor de leche está sobre la taza.
- 5 Pulse ☕ para iniciar el ciclo.
- 6 Una vez que se completó el ciclo, coloque una taza debajo del surtidor de leche y mantenga oprimido el botón CLEAN (LIMPIAR) del depósito de leche hasta que se llene la barra indicadora.
- 7 Retire el depósito de leche y guárdelo en el refrigerador.

| ESPUMA | |
|-----------------|---------------|
| BEBIDA | CANTIDAD |
| Caffelatte | Sin espuma |
| Latte Macchiato | Poco espumoso |
| Cappuccino | Muy espumoso |

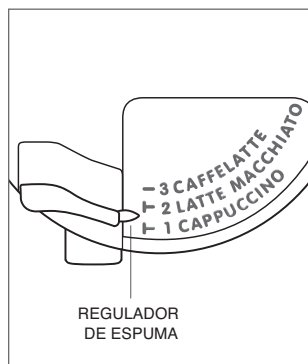

Regulador de espuma.

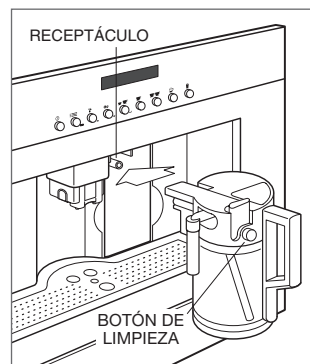

Depósito de leche.



AJUSTE DEL VOLUMEN

Consulte la tabla siguiente acerca del volumen programado de café y de leche para el cappuccino. El volumen máximo de café está limitado a 8 oz (240 ml). El volumen máximo de leche está limitado por el volumen del depósito.

- 1 Inserte el depósito de leche.
- 2 Pulse ☕ hasta desplegar 'MILK FOR CAPPUCCINO PROGRAM QUANTITY' ('CANTIDAD DE LECHE PARA EL PROGRAMA DE CAPPUCCINO'), y después suelte.
- 3 Una vez que se despachó el volumen deseado de leche, pulse ☕.
- 4 Después de unos segundos la unidad empezará a despachar café y aparecerá en la pantalla 'COFFEE FOR CAPPUCCINO PROGRAM QUANTITY' ('CANTIDAD DE CAFÉ PARA EL PROGRAMA DE CAPPUCCINO').
- 5 Una vez que se despachó el volumen deseado de café, pulse ☕. El nuevo volumen se mantendrá hasta que se re programe o se seleccione la configuración por omisión.

| VOLUMEN | | |
|------------|----------------|----------------|
| BEBIDA | LECHE | CAFÉ |
| Cappuccino | 2.4 oz (70 ml) | 2.7 oz (80 ml) |

Latte macchiato, Caffelatte o Leche espumosa

- 1 Retire el surtidor de agua (si está instalado).
- 2 Ajuste el regulador de espuma en el depósito de leche a la cantidad deseada. Consulte la tabla y la ilustración siguientes.
- 3 Llene e inserte el depósito de leche. Consulte la siguiente ilustración.
- 4 Coloque una taza debajo del surtidor de café y verifique que el surtidor de leche está sobre la taza.
- 5 Pulse , después pulse ▲ o ▼ para desplazarse hasta la bebida deseada y después pulse  para iniciar el ciclo.
- 6 Una vez que se completó el ciclo, coloque una taza debajo del surtidor de leche y mantenga oprimido el botón CLEAN (LIMPIAR) del depósito de leche hasta que se llene la barra indicadora.
- 7 Retire el depósito de leche y guárdelo en el refrigerador.

| ESPUMA | |
|-----------------|---------------|
| BEBIDA | CANTIDAD |
| Caffelatte | Sin espuma |
| Latte Macchiato | Poco espumoso |
| Cappuccino | Muy espumoso |

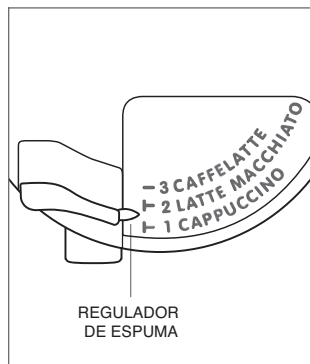



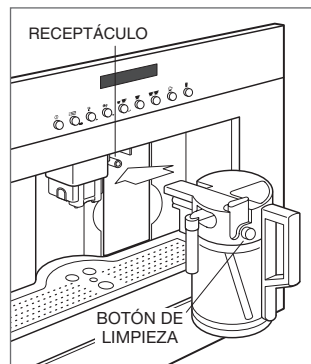

Regulador de espuma.



Depósito de leche.

AJUSTE DEL VOLUMEN



Consulte la tabla siguiente acerca del volumen programado de café y de leche para cada bebida. El volumen máximo de café está limitado a 8 oz (240 ml). El volumen máximo de leche está limitado por el volumen del depósito.

- 1 Inserte el depósito de leche.
- 2 Pulse , después pulse ▲ o ▼ para desplazarse hasta la bebida deseada. Mantenga oprimido  hasta que se despliegue 'MILK FOR MACCHIATO PROGRAM QUANTITY' ('CANTIDAD DE LECHE PARA EL PROGRAMA MACCHIATO'), 'MILK FOR CAFFELATTE PROGRAM QUANTITY' ('CANTIDAD DE LECHE PARA EL PROGRAMA CAFFELATTE') o 'FROTHED MILK PROGRAM QUANTITY' ('CANTIDAD DE LECHE ESPUMOSA PARA EL PROGRAMA'), y después suelte.
- 3 Una vez que se despachó el volumen deseado de leche, pulse .
- 4 Para un Latte Macchiato o Caffelatte, la unidad empezará a despachar café y 'COFFEE FOR MACCHIATO PROGRAM QUANTITY' ('CANTIDAD DE LECHE PARA EL PROGRAMA MACCHIATO') o 'COFFEE FOR CAFFELATTE PROGRAM QUANTITY' ('CANTIDAD DE LECHE PARA EL PROGRAMA CAFFELATTE') aparecerá en la pantalla.
- 5 Una vez que se despachó el volumen deseado de café, pulse . El nuevo volumen se mantendrá hasta que se reconfigure.



| VOLUMEN | | |
|-----------------|---------------|--------------|
| BEBIDA | LECHE | CAFÉ |
| Latte Macchiato | 3 oz (90 ml) | 2 oz (60 ml) |
| Caffelatte | 8 oz (240 ml) | 2 oz (60 ml) |
| Leche espumosa | 8 oz (240 ml) | NA |

Agua caliente

Puede despacharse agua caliente para preparar té o precalentar tazas. El precalentamiento de tazas permitirá que las bebidas se mantengan calientes por más tiempo.

- 1 Verifique que el surtidor de agua está instalado y entonces coloque una taza bajo él. Consulte la siguiente ilustración.
- 2 Pulse . 'HOT WATER' ('AGUA CALIENTE') aparecerá en la pantalla.
- 3 Una vez que se despachó el volumen deseado, pulse .

AJUSTE DEL VOLUMEN

- 1 Verifique que el surtidor de agua está instalado y entonces coloque una taza bajo él.
- 2 Pulse  hasta desplegar 'HOT WATER PROGRAM QUANTITY' ('CANTIDAD DE AGUA CALIENTE DEL'), y después suelte.
- 3 Una vez que se despachó el volumen deseado, pulse . El nuevo volumen se mantendrá hasta que se reconfigure.

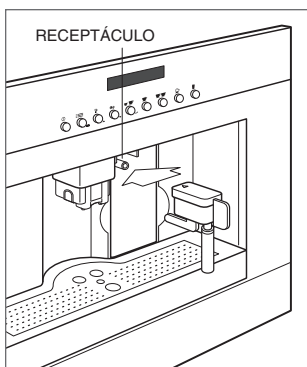

Surtidor de agua.

Molino de café

AJUSTE DE FINURA DE GRANO

Si la entrega de café es demasiado rápida o demasiado lenta, la finura puede ajustarse girando la perilla de ajuste de finura de grano. Consulte las siguientes ilustraciones.

Puede hacerse el ajuste con el molino en operación. Gire la perilla en sentido de las manecillas del reloj para entrega más rápida de café (grano más grueso) y en sentido contrario a las manecillas del reloj para entrega más lenta (grano más fino).

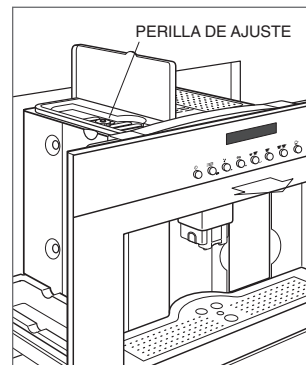









Ubicación de la perilla de ajuste.



Ajuste de finura de grano.

Descale (Desincrustar)

Use sola mente solución desincrustante EcoDecalk.

- 1 Retire el tanque de agua y vacíelo completamente.
- 2 Vierta desincrustante diluido (como se indica en el paquete) en el tanque de agua, e instálelo nuevamente.
- 3 Instale el surtidor de agua y coloque debajo del mismo un recipiente más grande, de más de 50 oz (2 l).
- 4 Cuando el electrodoméstico esté encendido, pulse  para acceder a las opciones.
- 5 Pulse  o  hasta desplegar 'DESCALE' ('DESINCRUSTAR'), y después pulse . 'DESCALING UNDERWAY' ('DESINCRUSTACIÓN EN PROCESO') aparecerá en la pantalla.
- 6 Después de 30 minutos, se muestra 'RINSING FILL TANK' ('ENJUAGUE DEL TANQUE DE LLENADO'). Llene el tanque de agua, vacíe el recipiente grande y después instale nuevamente el tanque.
- 7 Pulse . 'RINSING PLEASE WAIT' ('ESPERE ENJUAGUE') aparecerá en la pantalla.
- 8 Una vez que finalice el ciclo, aparecerá el mensaje 'RINSING COMPLETE' (ENJUAGUE TERMINADO) en la pantalla; luego, llene el contenedor y pulse . Presione  y luego presione .

Recomendaciones sobre el cuidado

| LIMPIEZA | |
|---|---|
| Sistema para café | Antes de la limpieza de la unidad, apague el interruptor principal y desconéctela de la energía eléctrica. Nunca sumerja la unidad. No lave ningún componente en el lavavajillas. |
| Acero inoxidable | Use un limpiador no abrasivo para acero inoxidable y aplique con un paño suave sin pelusa. Para resaltar el lustre natural, limpie suavemente la superficie con una tela de microfibra humedecida con agua, seguida con una gamuza para pulir en seco. Siempre siga la dirección del acabado del acero inoxidable. |
| Panel de control | Utilice desengrasante en aerosol para retirar las marcas de los dedos y los residuos de alimentos. Rocíe el producto en un paño antes de limpiar el panel. AVISO IMPORTANTE: no aplique los limpiadores directamente sobre el panel de control. |
| Surtidor de café | Limpie periódicamente con una esponja. Retire con un palillo cualquier residuo de café que se deposite en algún orificio. |
| Tanque de agua | Limpie periódicamente (alrededor de una vez al mes) con un paño húmedo y jabón suave para platos. Enjuague y seque con una toalla. |
| Charola vertedora Recipiente de residuos | Vacíe y limpie la charola vertedora antes de que el indicador de nivel de agua sobresalga de la charola de la taza. Cuando la pantalla muestre 'EMPTY GROUNDS CONTAINER' ('VACIAR RECIPIENTE DE RESIDUOS'), vacíe y limpie el recipiente de residuos. Abra la puerta para servicio. Retire y vacíe la charola vertedora y el recipiente de residuos. Lave con agua tibia y jabón suave para platos. Enjuague y seque con una toalla. Consulte la siguiente ilustración. |
| Compartimiento de pre-molido | Verifique periódicamente que el embudo de café pre-molido no está bloqueado. |
| Interior | Para acceder, abra la puerta para servicio. Retire con una esponja y aspire los residuos de café. |
| Infusor | Limpie el infusor por lo menos una vez al mes. Apague la unidad, después abra la puerta para servicio y retire la charola vertedora y el recipiente de residuos. Oprima los dos botones rojos hacia el interior y retire el infusor. Remoje en agua por aproximadamente 5 minutos y después enjuague y seque con una toalla. No utilice detergente. Coloque nuevamente el infusor, deslizándolo hacia el soporte interno y el seguro inferior, y pulse "PUSH" ("EMPUJAR") hasta que haga clic en posición. Verifique que los botones rojos están engarzados. AVISO IMPORTANTE: No utilice detergente para limpiar el infusor. Eliminará el lubricante de las partes interiores. |
| Depósito de leche | Destornille la tapa, retire el surtidor de leche y el tubo de entrada. Retire el regulador de espuma jalándolo hacia afuera. Consulte la siguiente ilustración. Lave a fondo todos los componentes con agua caliente y jabón suave para platos. Enjuague y seque antes de armar nuevamente. Los componentes pueden lavarse en el lavavajillas; utilice la parrilla superior. |
| Tapa del depósito de leche | Después de preparar cappuccino, limpie los circuitos de la tapa. El texto 'PRESS CLEAN' ('PULSE LIMPIAR') destella en la pantalla. Coloque una taza bajo el surtidor de leche. Mantenga oprimido durante 5 segundos 'CLEAN' ('LIMPIAR') en la tapa, para iniciar la limpieza. 'CLEANING UNDERWAY' ('LIMPIEZA EN PROCESO') aparecerá en la pantalla. Mantenga oprimido 'CLEAN' ('LIMPIAR') hasta que la barra de avance esté completa. Después de la limpieza, retire el depósito de leche y guárdelo en el refrigerador. |

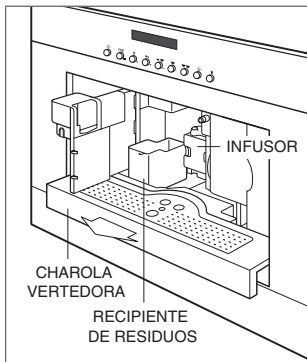

Puerta para servicio abierta.

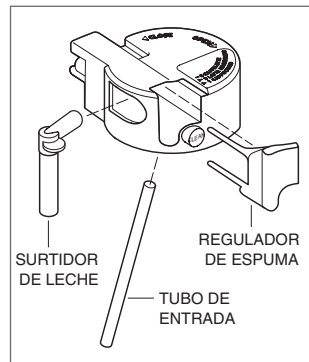

Tapa del depósito de leche.

Resolución de problemas

OPERACIÓN

El sistema de café no funciona.

- Compruebe que la unidad está encendida.
- Compruebe que la alimentación eléctrica a la unidad y el interruptor de circuito de la casa están encendidos.

El infusor es difícil de instalar nuevamente.

- Antes de insertarlo, comprima simultáneamente los extremos superior e inferior para adaptar a la dimensión adecuada para la instalación.
- Una vez insertado, verifique que los dos botones rojos están engarzados.

Se muestra el mensaje 'LESS COFFEE' ('MENOS CAFÉ').

- Se utilizó demasiado café. Seleccione un sabor de café más suave o reduzca la cantidad de café pre-molido.

Se muestra el mensaje 'EMPTY CIRCUIT FILL CIRCUIT' ('CIRCUITO VACÍO - LLENAR CIRCUITO').

- El circuito de agua está vacío. Conecte la boquilla de agua caliente y pulse  para suministrar agua caliente hasta que salga con normalidad.

Se muestra el mensaje 'GENERAL ALARM' ('ALARMA GENERAL').

- El interior requiere limpieza profunda. Consulte la página 162. Si el mensaje se muestra después de la limpieza, comuníquese con atención a clientes de Wolf al 800-222-7820.

CALIDAD DEL CAFÉ

Café no lo suficientemente caliente.

- Precaliente las tazas con agua caliente.
- Cambie la temperatura en opciones extendidas.

Café no con la suficiente crema.

- Café molido con grano demasiado grueso. Consulte sobre la finura de grano en la página 14.
- Verifique que el café utilizado es para máquinas de espresso.

Velocidad de extracción demasiado lenta.

- Acorte el tiempo de extracción ajustando la finura del café pre-molido. Consulte la página 14.

Velocidad de extracción demasiado rápida.

- Aumente el tiempo de extracción ajustando para aumentar la finura del café pre-molido. Consulte la página 14.

No sale café de los surtidores.

- Limpie los surtidores que están bloqueados.

Sale café de los alrededores de la puerta para servicio.

- Limpie los surtidores bloqueados y limpie a fondo la guía del café.

Sale agua de los surtidores, en vez de café.

- Limpie el embudo del café pre-molido, para desbloquearlo.

No sale leche del surtidor de leche.

- Verifique que el tubo de entrada está insertado en la arandela de hule.

La leche no está bien espumosa.

- Limpie la tapa del depósito de leche.
- Ajuste el regulador de espuma. Consulte la página 12.

Servicio

- Para mantener la calidad incorporada en su producto, póngase en contacto con el servicio certificado de fábrica de Wolf. Para obtener los datos del centro de servicio autorizado de Wolf más cercano, eche un vistazo a la sección de contacto y servicio técnico en nuestro sitio web, wolfappliance.com o llame a la línea de atención al cliente de Wolf al 800-222-7820.
- Al comunicarse con el servicio, necesitará el modelo y número de serie de su producto. Los dos números también aparecen en la placa de datos del producto. Consulte la página 6 para encontrar la placa de datos.
- Para fines de la garantía, usted también necesitará la fecha de instalación y el nombre de su distribuidor autorizado de Wolf. Esta información debe estar registrada en la página 2 de este manual.

Garantía limitada residencial de Wolf Appliance

PARA USO RESIDENCIAL

GARANTÍA COMPLETA DE DOS AÑOS*

Durante dos años a partir de la fecha de la instalación original, la garantía de su producto Wolf Appliance cubre todas las partes y mano de obra para reparar o reemplazar, bajo el uso residencial normal, cualquier parte del producto que se compruebe estar defectuosa en material o mano de obra. Todos los servicios proporcionados por Wolf Appliance bajo la garantía anterior deben ser ejecutados por servicios certificados de fábrica de Wolf, a menos que Wolf Appliance, Inc. lo especifique de otra manera. El Servicio será proporcionado durante el horario comercial normal.

GARANTÍA LIMITADA DE CINCO AÑOS

Por cinco años a partir de la fecha de la instalación original, Wolf Appliance reparará o reemplazará los siguientes componentes que se comprueben estar defectuosos en material o mano de obra: quemadores de gas (excluyendo la apariencia), elementos eléctricos de calentamiento, motores de sopladores (campanas de ventilación), módulos de control eléctrico, tubos magnetrón y generadores de inducción. Si el propietario utiliza el servicio certificado de fábrica de Wolf, el prestador del servicio reparará o reemplazará estas partes mediante el pago de todos los otros costos, incluyendo mano de obra, a cargo del propietario. Si el propietario utiliza un servicio no certificado, debe ponerse en contacto con Wolf Appliance, Inc. (utilizando la información anotada más adelante) para recibir los componentes reparados o de reemplazo. Wolf Appliance no reembolsará al propietario los importes correspondientes a componentes comprados a un servicio no certificado o a otras fuentes.

TÉRMINOS APLICABLES A CADA GARANTÍA

La garantía se aplica solamente a los productos instalados para uso residencial normal. La garantía se aplica solamente a los productos instalados en cualquiera de los cincuenta estados de los Estados Unidos, el Distrito de Columbia o las diez provincias de Canadá. Esta garantía no cubre las partes o mano de obra para corregir cualquier defecto causado por negligencia, accidente o uso, mantenimiento, instalación, servicio o reparación inadecuados.

LOS RECURSOS DESCRITOS ANTERIORMENTE PARA CADA GARANTÍA SON LOS ÚNICOS QUE WOLF APPLIANCE, INC. PROPORCIONARÁ, YA SEA BAJO ESTA GARANTÍA O BAJO CUALQUIER GARANTÍA QUE RESULTE DE LA APLICACIÓN DE LA LEY. WOLF APPLIANCE, INC. NO SE HACE RESPONSABLE POR LOS DAÑOS INDIRECTOS O INCIDENTALES DERIVADOS DE LA VIOLACIÓN DE ESTA GARANTÍA O CUALQUIER OTRA GARANTÍA, YA SEA EXPRESA, IMPLÍCITA O LEGAL.

Algunos estados no permiten la exclusión o limitación de daños incidentales o consecuentes, por lo tanto la limitación o exclusión anterior podrían no aplicarse en su caso. Esta garantía le otorga derechos legales específicos, y usted también puede tener otros derechos legales que varían entre estados.

Para recibir las partes o el servicio y el nombre del servicio certificado de fábrica de Wolf más cercano a usted, póngase en contacto con Wolf Appliance, Inc., P.O. Box 44848, Madison, WI 53744; eche un vistazo a la sección de contacto y servicio técnico en nuestro sitio web, wolfappliance.com, envíenos un correo electrónico a customerservice@subzero.com o llame al 800-222-7820.

*Las puertas, paneles, manijas, estructuras de acero inoxidable y superficies internas están cubiertas por una garantía limitada de 60 días sobre piezas y mano de obra, por defectos cosméticos.

*Los filtros de repuesto para los kits de circulación de la campana de ventilación no están cubiertos por la garantía del producto.



Table des matières

- 4 Précautions de sécurité
- 6 Systèmes à café
- 7 Fonctionnement du système à café
- 16 Recommandations d'entretien
- 17 Dépannage
- 19 Garantie de Wolf

Service à la clientèle

Le numéro de modèle et le numéro de série sont imprimés sur la fiche d'enregistrement du produit ci-jointe. Les deux numéros sont aussi indiqués sur la plaque signalétique du produit. Reportez-vous à la page 6 pour connaître l'emplacement de la plaque signalétique. Pour les besoins de la garantie, vous devrez aussi avoir la date d'installation et le nom de votre dépositaire Wolf autorisé. Inscrivez ces renseignements ci-dessous pour consultation ultérieure.

Si votre produit a besoin d'être réparé, assurez-vous d'utiliser un fournisseur de service certifié par l'usine Wolf recommandé par notre centre de service à la clientèle, ou sélectionnez-en un parmi la liste de fournisseurs disponibles à wolfappliance.com/locator. Tous les fournisseurs de service certifiés par l'usine sont soigneusement sélectionnés et rigoureusement formés par nous.

RENSEIGNEMENTS SUR LE SERVICE

Numéro de modèle

Numéro de série

Date de l'installation

Nom du service certifié

Numéro du service certifié

Dépositaire autorisé

Numéro du dépositaire

Remarque importante

Pour s'assurer que ce produit est installé et utilisé en toute sécurité et aussi efficacement que possible, prenez note des types de renseignement mis en évidence tout au long de ce guide :

REMARQUE IMPORTANTE met en évidence des renseignements qui sont particulièrement importants.

MISE EN GARDE indique une situation où une blessure mineure ou des dommages au produit peuvent se produire si les directives ne sont pas respectées.

AVERTISSEMENT décrit un danger qui peut causer une blessure grave ou la mort si les précautions ne sont pas respectées.

REMARQUE IMPORTANTE : tout au long de ce guide, les dimensions entre parenthèses sont en millimètres à moins d'indication contraire.

Merci

Merci de votre achat. Nous nous réjouissons à l'idée de faire partie de votre résidence pendant des décennies à venir. À titre d'entreprise familiale de troisième génération, nous avons un intérêt personnel dans la préparation des aliments de votre famille. Nous avons bâti notre entreprise et notre réputation en aidant les familles à servir les meilleurs aliments qui soient.

Grâce à votre achat, vous obtiendrez l'une des garanties les plus robustes de l'industrie des appareils électroménagers. Prenez un moment pour lire la déclaration de garantie complète à la page 19. Il est aussi important d'enregistrer votre appareil Wolf pour vous assurer de ne pas manquer les avantages exclusifs offerts aux propriétaires, comme l'assurance que vous serez pris en charge dans le cas peu probable où un service serait nécessaire durant la période de garantie et en vue d'avoir une preuve d'achat en cas de réclamation d'assurance habitation. Vous pouvez effectuer l'enregistrement de l'une des façons suivantes :

- En postant la fiche d'enregistrement du produit Wolf dûment remplie.
- En enregistrant votre appareil en ligne à wolfappliance.com/register et en créant un compte personnalisé My Sub-Zero/Wolf avec le numéro de série de votre produit.
- Par téléphone en appelant le service à la clientèle de Wolf à 800-222-7820.

À titre de propriétaire Wolf, vous pouvez compter sur un soutien continu, jour après jour. Notre centre de service à la clientèle est offert 24 heures par jour, sept jours par semaine et composé d'employés experts en produit bien informés dans notre usine de Madison au Wisconsin. En cas de besoin, composez simplement le 800-222-7820 et parlez avec un de nos experts en produit. Ils vous aideront à résoudre tout problème que vous pourriez avoir.

Nous sommes confiants que ce guide répondra à vos questions au sujet des caractéristiques, du fonctionnement et de l'entretien de votre Wolf, mais si vous avez des questions supplémentaires, communiquez avec nous au 800-222-7820 ou visitez-nous en ligne à wolfappliance.com.



IMPORTANTES MESURES DE PROTECTION

Pendant l'utilisation d'appareils électriques, des précautions de sécurité de base doivent toujours être respectées, y compris les suivantes :

LIRE TOUTES LES DIRECTIVES

- Assurez-vous que la tension de votre système électrique corresponde à la tension indiquée au la machine.
- Ne touchez pas aux surfaces chaudes. Utilisez les poignées ou les boutons.
- Pour vous protéger contre les chocs électriques, n'immergez pas le cordon ou la fiche dans l'eau ou dans tout autre liquide.
- Une surveillance attentive est nécessaire lorsqu'un appareil est utilisé par des enfants ou à leur proximité.
- Débranchez de la prise lorsqu'il n'est pas utilisé et avant le nettoyage. Laissez refroidir avant d'installer ou de retirer des pièces.
- Ne faites pas fonctionner un appareil avec une prise ou un cordon d'alimentation endommagé, ou si l'appareil ne fonctionne pas correctement ou s'il a été endommagé de quelque manière que ce soit. Retournez l'appareil au centre de service autorisé le plus proche pour tout examen, réparation ou réglage.
- L'utilisation d'accessoires non recommandés par le fabricant de l'appareil peut causer des blessures.
- Ne laissez pas le cordon pendre sur le rebord d'une table ou d'un comptoir, ni toucher à des surfaces chaudes.
- Ne placez pas sur ou à proximité d'un brûleur électrique ou à gaz chaud, ou dans un four chaud.
- Faites extrêmement attention lorsque vous déplacez un appareil contenant de l'huile chaude ou d'autres liquides chauds.
- Pour le débrancher, placez tous les boutons sur la position « off », puis retirez la fiche de la prise murale.
- N'utilisez pas l'appareil pour des usages autres que celui prévu.
- Cet appareil doit être correctement installé avant de l'utiliser pour s'assurer qu'aucun des composants électriques n'est accessible. Assurez-vous que l'appareil n'est pas alimenté pendant que le travail d'installation, des réparations ou l'entretien sont effectués.
- Assurez-vous que cet appareil est correctement installé et mis à la terre par un technicien qualifié. Pour garantir la sécurité électrique de cet appareil, une continuité doit exister entre l'appareil et un système de mise à la terre efficace. Il est impératif que cette exigence de sécurité minimale soit respectée. En cas de doute, faites vérifier le système électrique de la résidence par un électricien qualifié. Le fabricant ne peut pas être tenu responsable des dommages causés par le manque, ou l'insuffisance, d'un système de mise à la terre efficace.
- N'utilisez pas une rallonge pour relier cet appareil à l'électricité. Une rallonge ne garantit pas la sécurité requise par l'appareil (danger de surchauffe).
- Le travail d'installation et les réparations ne doivent être effectués que par un technicien formé conformément aux règlements de sécurité locaux et nationaux. Les réparations et les autres travaux effectués par des personnes non autorisées pourraient représenter un danger et peuvent annuler la garantie.

IMPORTANTES MESURES DE PROTECTION

- Utilisez uniquement des pièces de rechange originales. Il s'agit du seul cas où le fabricant peut garantir la sécurité de cette machine.
- N'ouvrez jamais le boîtier extérieur de l'appareil. Toute tentative d'altération des connexions ou des composants électriques et des pièces mécaniques est dangereuse et peut causer des dommages à l'appareil.
- Si la machine est installée en combinaison avec d'autres appareils, une base protectrice doit être installée entre l'appareil et l'unité.
- N'installez pas et n'utilisez pas à l'extérieur, même si l'installation est effectuée dans l'armoire de présentation.
- Ne remplissez le réservoir d'eau qu'avec de l'eau froide fraîche du robinet. De l'eau tiède ou chaude, ou tout autre liquide, peuvent endommager la machine.
- L'eau doit être remplacée chaque jour pour éviter la croissance de bactéries ou de moisissure.
- N'utilisez pas de l'eau minérale. L'eau minérale entraîne une importante accumulation de calcium dans la machine, ce qui peut l'endommager.
- Ne mettez que des graines de café dans le contenant pour graines. Ne mettez pas du café moulu dans le contenant pour graines; cela endommagera l'unité de broyage.
- Le sucre peut endommager l'appareil! Des graines de café caramélisées ou autrement traitées préalablement ou d'autres boissons contenant du sucre ne doivent pas être mises dans la machine.
- Ne placez jamais une tasse contenant un mélange de café alcoolisé sous le distributeur de café. Les pièces en plastique de l'unité pourraient s'enflammer!
- L'eau chaude et la vapeur distribuées peuvent causer des brûlures. Ces fonctions doivent être utilisées prudemment. Ne tenez jamais des parties du corps sous la buse de vapeur ou le distributeur d'eau chaude. La machine ne doit jamais être utilisée pour nettoyer des objets.
- N'utilisez jamais un nettoyeur à vapeur pour nettoyer l'appareil. La vapeur sous pression pourrait endommager les composants électriques et causer un court-circuit.
- L'appareil doit être détartré régulièrement. Dans les régions où l'eau est très dure, l'appareil pourra devoir être détartré plus souvent. Le fabricant ne peut pas être tenu responsable des dommages causés par un détartrage insuffisant.
- Ne préparez jamais du café, de l'eau chaude ou de la vapeur lorsque la machine est extraite. Assurez-vous toujours que l'appareil est inactif avant d'effectuer l'extraction. Le non-respect de cette précaution pourrait causer des dommages à l'appareil! La seule exception est moulin à café qui peut être effectué pendant que la machine est sortie.

CONSERVEZ CES DIRECTIVES

CET APPAREIL N'EST DESTINÉ QU'À UN USAGE DOMESTIQUE

Caractéristiques du système à café

| CARACTÉRISTIQUE | |
|-----------------|---|
| 1 | Plaque signalétique du produit |
| 2 | Panneau de commande et affichage |
| 3 | Bec verseur du café |
| 4 | Réservoir d'eau |
| 5 | Porte de service |
| 6 | Éclairage à DEL |
| 7 | Plateau d'égouttement |
| 8 | Interrupteur d'alimentation principal (derrière le panneau de commande) |
| 9 | Poignée (pour glisser l'unité vers l'avant) |
| 10 | Contenant pour le lait |
| 11 | Bec verseur de l'eau |

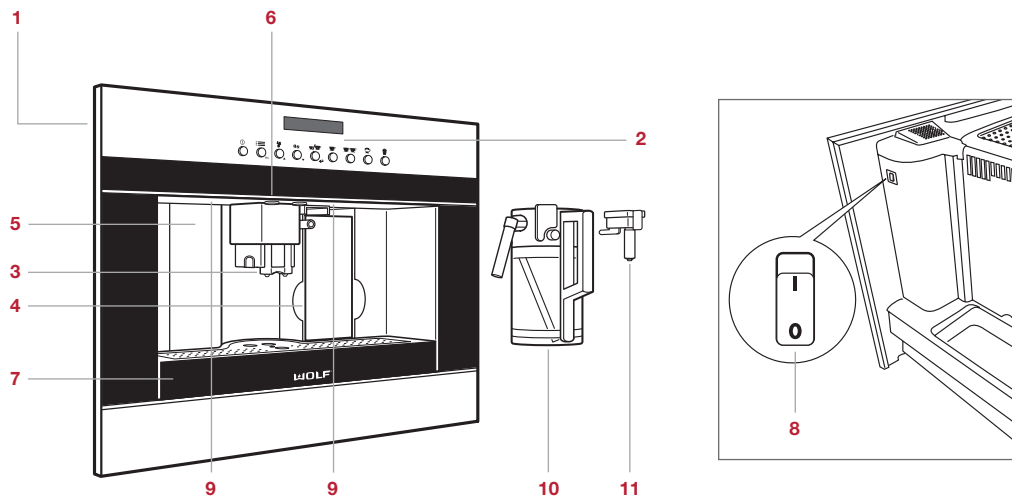

Système à café (EC24/S illustré).

Panneau de commande

| Bouton | UTILISATIONS |
|--------|--|
| | Marche/attente. |
| | Accès aux options supplémentaires. |
| | Distribue de l'eau chaude. |
| | Sélectionne le goût. |
| | Sélectionne le volume. |
| | Initie le cycle. |
| | Initie le cycle et double le volume. |
| | Fait des capucinos. |
| | Fait des cafés latte macchiato, des cafés au lait ou du lait moussé. |
| ESC | Quitte les options supplémentaires. |
| | Sélectionne l'option suivante, vers l'avant. |
| | Sélectionne l'option précédente, vers l'arrière. |
| | Entrée. |

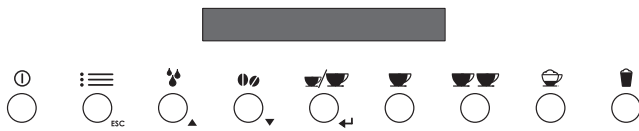

Panneau de commande.

Utiliser l'appareil la première fois

- 1 Remplissez le réservoir d'eau. Reportez-vous à l'illustration ci-dessous.
- 2 Glissez l'unité vers l'avant et appuyez sur l'interrupteur d'alimentation principal situé derrière le panneau de commande avant (droit).
- 3 Sélectionnez la langue désirée. Pour sélectionner, faites défiler les langues jusqu'à ce que la langue désirée soit affichée, puis appuyez et tenez la touche .
- 4 Appuyez sur . De l'eau chaude sera distribuée à partir du bec verseur de l'eau.
- 5 L'unité s'éteindra automatiquement une fois la mise en marche initiale terminée.

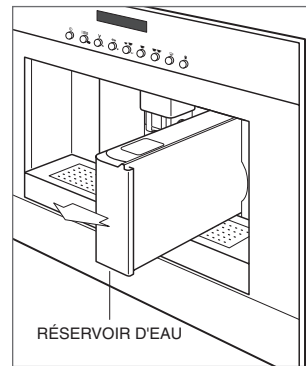



Réservoir d'eau.

Options supplémentaires

La fonction d'options supplémentaires permet à l'utilisateur de choisir des préférences pour les options indiquées dans le tableau ci-dessous.

| RÉGLAGE | FONCTION |
|----------------------------|---|
| Rinçage | Initie le cycle de rinçage. |
| Activation du bip | Active ou désactive la tonalité audible. |
| Détartrage | Initie le cycle de détartrage. Reportez-vous à la page 15. |
| Défaut | Remet tous les réglages aux réglages par défaut établis à l'usine. |
| Statistiques | Affiche le nombre de boissons produites. |
| Contraste | Règle la luminosité de l'affichage. |
| Dureté | Règle la dureté de l'eau (●●● plus dure). |
| Réglage de la température | Règle la température du café (●●● plus chaude). |
| Arrêt automatique | Arrête l'unité après un délai de 15 min, 30 min, 1 h, 2 h ou 3 h. |
| Mise en marche automatique | Met l'unité en marche, la rince et la chauffe à un moment prédéterminé. |
| Réglage de l'heure | Règle l'heure du jour. Requis pour la mise en marche automatique. |
| Économie d'énergie | Active ou désactive le mode d'économie d'énergie. |
| Réglage de la langue | Règle la langue. |

Réglages des options supplémentaires :

- 1 Pour accéder au mode des options supplémentaires, lorsque l'appareil est en marche, appuyez sur  pour accéder aux options.
- 2 Appuyez sur ▲ ou sur ▼ pour faire défiler les options, puis appuyez sur  pour sélectionner une option.
- 3 Appuyez sur ▲ ou sur ▼ pour sélectionner les préférences, puis appuyez sur  pour saisir la préférence.
- 4 Appuyez sur ESC pour quitter le mode des options supplémentaires.

Avant l'utilisation

Pour s'assurer que toute l'huile résiduelle du processus de fabrication a été enlevée, nettoyez le système à café à fond avec de l'eau chaude et un détergent doux avant de l'utiliser. Rincez et séchez avec un chiffon doux. Reportez-vous aux recommandations d'entretien à la page 16.

- 1 Retirez, remplissez et réinstallez le réservoir d'eau. Reportez-vous à l'illustration ci-dessous.
- 2 Au moyen de la poignée, glissez l'unité vers l'avant et ouvrez le couvercle du compartiment pour graines entières. Reportez-vous à l'illustration ci-dessous. Remplissez le compartiment, puis remettez l'unité en place en la glissant vers l'arrière.
- 3 Installez le bec verseur de l'eau ou le contenant pour le lait.
- 4 L'unité effectuera automatiquement un cycle de rinçage lors de la mise en marche initiale et avant de s'éteindre. Une petite quantité de liquide s'égouttera du bec verseur du café durant le cycle de rinçage.

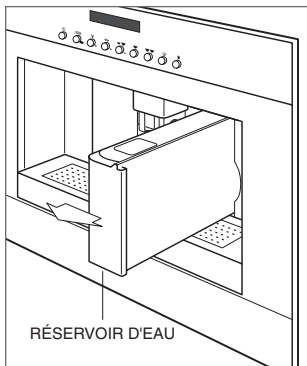

Réservoir d'eau.

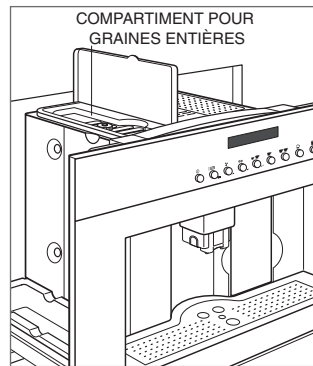

Compartiment pour graines entières.

Position de la tasse

Le bec verseur du café à hauteur réglable possède deux sorties. Une ou deux tasses peuvent être placées sous le bec verseur. Réglez la hauteur du bec verseur aussi près de la (des) tasse(s) que possible. Reportez-vous aux illustrations ci-dessous.

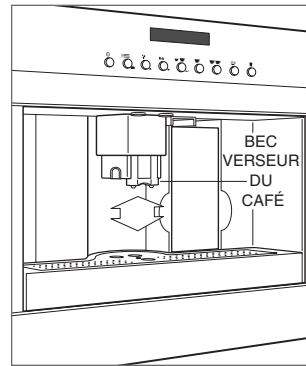

Bec verseur du café.

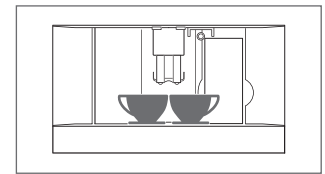
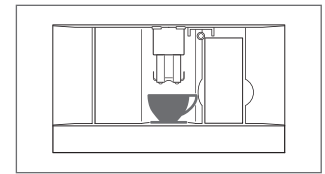





Position de la tasse.

Café

GRAINES ENTIÈRES

N'utilisez pas des graines huileux, caramélisées ou aromatisées.



- 1 Appuyez sur  plusieurs fois pour sélectionner le goût désiré. Les choix comprennent très doux, doux, standard, fort, très fort ou pré-moulu.
- 2 Appuyez sur  plusieurs fois pour sélectionner le volume désiré. Reportez-vous au tableau ci-dessous.
- 3 Appuyez sur  pour initier le cycle. Appuyez sur  pour initier le cycle et doubler le volume.
- 4 Réglez la hauteur du bec verseur du café aussi près de la tasse que possible.

Pour toutes les boissons de 12 oz (360 ml) ou plus, le message « FILL WATER AND BEANS, EMPTY TRAY AND GROUNDS » (REEMPLIR L'EAU ET LES GRAINES, VIDER LE PLATEAU ET LE MARC) apparaîtra à l'écran. Lorsque les niveaux auront été vérifiés, appuyez sur  pour initier le cycle.

| VOLUME | |
|--------------|----------------|
| BOISSON | VOLUME |
| Expresso | 1 oz (30 ml) |
| Café court | 3 oz (90 ml) |
| Café | 9 oz (270 ml) |
| Café allongé | 12 oz (360 ml) |

MON CAFÉ







Le réglage Mon café permet à l'utilisateur de sélectionner tout volume entre 1 oz et 7 oz.

- 1 Appuyez sur  plusieurs fois jusqu'à ce que « MON CAFÉ » soit affiché.
- 2 Appuyez et tenez  jusqu'à ce que « MON CAFÉ—PROGRAMMER LA QUANTITÉ » (MY COFFEE—PROGRAM QUANTITY) soit affiché, puis relâchez.
- 3 Lorsque la quantité désirée est atteinte, appuyez sur .

REMARQUE : vous ne pouvez programmer qu'un seul café.

Café

CAFÉ PRÉ-MOULU

- 1 Appuyez sur  plusieurs fois et sélectionnez pré-moulu.
- 2 Au moyen de la poignée, glissez l'unité vers l'avant et ouvrez le couvercle du compartiment pour café pré-moulu. Reportez-vous à l'illustration ci-dessous.
- 3 Utilisez la pelle fournie pour déposer une pelletée de café pré-moulu dans l'entonnoir, puis remettez l'unité en place en la glissant vers l'arrière. REMARQUE : ne déposez pas plus d'une pelletée car cela entraînerait le blocage de l'unité.
- 4 Appuyez sur   plusieurs fois pour sélectionner le volume désiré.
- 5 Appuyez sur  pour initier le cycle. Appuyez sur   pour initier le cycle et doubler le volume.
- 6 Réglez la hauteur du bec verseur du café aussi près de la tasse que possible.

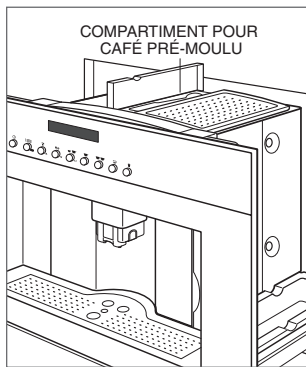

Compartiment pour café pré-moulu.



Capucino

- 1 Retirez le bec verseur de l'eau (s'il est installé).
- 2 Réglez le régulateur de mousse sur le contenant pour le lait à la quantité désirée. Reportez-vous au tableau et à l'illustration ci-dessous.
- 3 Remplissez de lait et insérez le contenant pour le lait. Reportez-vous à l'illustration ci-dessous.
- 4 Placez une tasse sous le bec verseur du café, puis vérifiez que le bec verseur du lait est bien placé au-dessus de la tasse.
- 5 Appuyez sur  pour initier le cycle.
- 6 Une fois le cycle terminé, placez une tasse sous le bec verseur du lait, puis appuyez et tenez la touche CLEAN (nettoyage) sur le contenant pour le lait jusqu'à ce que la barre soit complète.
- 7 Retirez le contenant pour le lait et placez-le dans le réfrigérateur.

| MOUSSE | |
|-----------------|--------------------|
| BOISSON | QUANTITÉ |
| Café au lait | Pas de mousse |
| Latte macchiato | Un peu de mousse |
| Capucino | Beaucoup de mousse |

RÉGLAGE DU VOLUME

Reportez-vous au tableau ci-dessous pour le réglage du volume pour le lait et le café des capucinos. Le volume maximal pour le café est limité à 8 oz (240 ml). Le volume maximal pour le lait est limité au volume dans le contenant.

- 1 Insérez le contenant pour le lait.
- 2 Appuyez sur  jusqu'à ce que « PROGRAMMER LA QUANTITÉ DE LAIT POUR CAPUCINO » soit affiché, puis relâchez.
- 3 Lorsque le volume de lait désiré aura été versé, appuyez sur .
- 4 Après quelques secondes l'unité commencera à verser du café et « PROGRAMMER LA QUANTITÉ DE CAFÉ POUR CAPUCINO » apparaît sur l'écran.
- 5 Lorsque le volume de café désiré aura été versé, appuyez sur . Le nouveau volume sera conservé jusqu'à ce qu'il soit programmé à nouveau ou que les réglages par défaut soient choisis.

| VOLUME | | |
|----------|----------------|----------------|
| BOISSONS | LAIT | CAFÉ |
| Capucino | 2,4 oz (70 ml) | 2,7 oz (80 ml) |

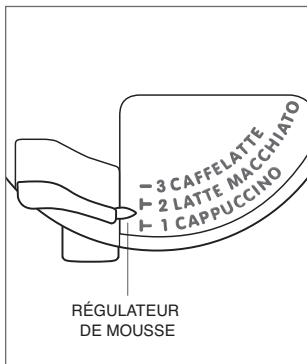

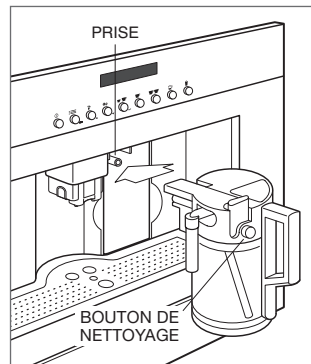

Régulateur de mousse.



Contenant pour le lait.

Cafés latte macchiato, cafés au lait ou lait moussé

- 1 Retirez le bec verseur de l'eau (s'il est installé).
- 2 Réglez le régulateur de mousse sur le contenant pour le lait à la quantité désirée. Reportez-vous au tableau et à l'illustration ci-dessous.
- 3 Remplissez de lait et insérez le contenant pour le lait. Reportez-vous à l'illustration ci-dessous.
- 4 Placez une tasse sous le bec verseur du café, puis vérifiez que le bec verseur du lait est bien placé au-dessus de la tasse.
- 5 Appuyez sur , appuyez sur ▲ ou sur ▼ pour défiler jusqu'à la boisson désirée, puis appuyez sur  pour initier le cycle.
- 6 Une fois le cycle terminé, placez une tasse sous le bec verseur du lait, puis appuyez et tenez la touche CLEAN (nettoyage) sur le contenant pour le lait jusqu'à ce que la barre soit complète.
- 7 Retirez le contenant pour le lait et placez-le dans le réfrigérateur.

| MOUSSE | |
|-----------------|--------------------|
| BOISSONS | QUANTITÉ |
| Café au lait | Pas de mousse |
| Latte macchiato | Un peu de mousse |
| Capucino | Beaucoup de mousse |

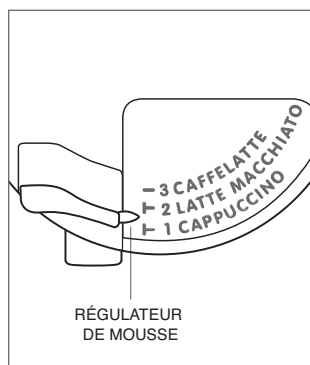



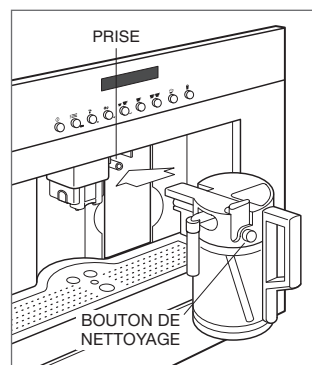

Régulateur de mousse.



Contenant pour le lait.

RÉGLAGE DU VOLUME



Reportez-vous au tableau ci-dessous pour le réglage du volume du lait et du café pour chaque boisson. Le volume maximal pour le café est limité à 8 oz (240 ml). Le volume maximal pour le lait est limité au volume dans le contenant.

- 1 Insérez le contenant pour le lait.
- 2 Appuyez sur , puis appuyez sur ▲ ou sur ▼ pour défiler jusqu'à la boisson désirée. Appuyez et tenez  jusqu'à ce que « PROGRAMMER LA QUANTITÉ DE LAIT POUR MACCHIATO », « PROGRAMMER LA QUANTITÉ DE LAIT POUR CAFÉ AU LAIT » ou « PROGRAMMER LA QUANTITÉ DE LAIT MOUSSÉ » soit affiché, puis relâchez.
- 3 Lorsque le volume de lait désiré aura été versé, appuyez sur .
- 4 Pour un latte macchiato ou un café au lait, l'unité commencera à verser du café et « PROGRAMMER LA QUANTITÉ DE CAFÉ POUR MACCHIATO » ou « PROGRAMMER LA QUANTITÉ DE CAFÉ POUR CAFÉ AU LAIT » sera affiché sur l'écran.
- 5 Lorsque le volume de café désiré aura été versé, appuyez sur . Le nouveau volume sera conservé jusqu'à ce qu'il soit modifié.



| VOLUME | | |
|-----------------|---------------|--------------|
| BOISSONS | LAIT | CAFÉ |
| Latte macchiato | 3 oz (90 ml) | 2 oz (60 ml) |
| Café au lait | 8 oz (240 ml) | 2 oz (60 ml) |
| Lait moussé | 8 oz (240 ml) | SO |

Eau chaude

De l'eau chaude peut être distribuée pour faire du thé ou pour préchauffer des tasses. Le préchauffage des tasses permettra au boissons de rester chaudes plus longtemps.

- 1 Assurez-vous que le bec verseur de l'eau soit installé, puis placez une tasse sous le bec. Reportez-vous à l'illustration ci-dessous.
- 2 Appuyez sur . « EAU CHAUDE » apparaîtra à l'écran.
- 3 Lorsque le volume désiré aura été versé, appuyez sur .

RÉGLAGE DU VOLUME

- 1 Assurez-vous que le bec verseur de l'eau soit installé, puis placez une tasse sous le bec.
- 2 Appuyez sur  jusqu'à ce que « PROGRAMMER LA QUANTITÉ D'EAU CHAUDE » soit affiché, puis relâchez.
- 3 Lorsque le volume désiré aura été versé, appuyez sur . Le nouveau volume sera conservé jusqu'à ce qu'il soit modifié.

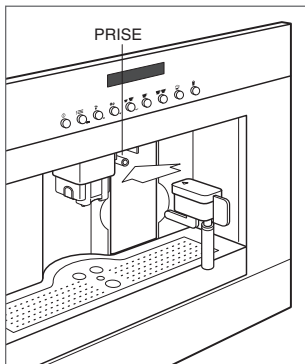

Bec verseur de l'eau.

Moulin à café

RÉGLAGE DE LA MOUTURE

Si la distribution du café est trop rapide ou trop lente, la mouture peut être réglée en tournant le cadran de réglage de la mouture. Reportez-vous aux illustrations ci-dessous.

Le réglage doit être effectué pendant que le moulin fonctionne. Tournez le cadran dans le sens horaire pour une distribution plus rapide du café (mouture plus grossière) et dans le sens antihoraire pour une fourniture de café plus lente (mouture plus fine).

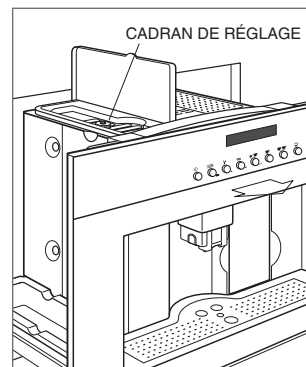



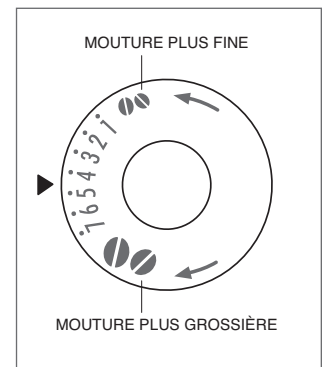





Emplacement du cadran de réglage.



Réglage de la mouture.

Détartrage

N'utilisez que la solution de détartrage EcoDecalk.

- 1 Retirez le réservoir d'eau et videz-le complètement.
- 2 Versez un détartrant dilué (comme il est indiqué sur l'emballage) dans le réservoir d'eau, puis remettez-le en place.
- 3 Installez le bec verseur de l'eau, puis placez un grand contenant, de plus de 50 oz (2 l), sous le bec.
- 4 Lorsque l'appareil est en marche, appuyez sur  pour accéder aux options.
- 5 Appuyez sur  ou sur  jusqu'à ce que « DÉTARTRAGE » soit affiché, puis appuyez sur . « DÉTARTRAGE EN COURS » apparaîtra à l'écran.
- 6 Après un délai de 30 minutes, « RINSING FILL TANK » (RINÇAGE REMPLIR LE RÉSERVOIR) est affiché. Remplissez le réservoir d'eau avec de l'eau et videz le grand contenant, puis remettez-le en place.
- 7 Appuyez sur . « RINÇAGE VEUILLEZ PATIENTER » apparaîtra à l'écran.
- 8 Une fois le cycle terminé, « RINSING COMPLETE » (RINÇAGE TERMINÉ) apparaît sur l'écran, puis remplissez le contenant et appuyez sur . Appuyez sur la touche , puis appuyez sur la touche .

Conseils d'entretien

| NETTOYAGE | |
|---|---|
| Système à café | Avant de nettoyer, éteignez l'unité au moyen de l'interrupteur principal et débranchez l'alimentation électrique. Ne submergez jamais l'unité dans l'eau. Ne lavez pas ses composants dans le lave-vaisselle. |
| Acier inoxydable | Utilisez un nettoyant non abrasif pour l'acier inoxydable et appliquez-le avec un chiffon doux non pelucheux. Pour faire ressortir le lustre naturel, essuyez légèrement la surface avec un chiffon en microfibres humecté d'eau suivi d'un chamois à polir sec. Suivez toujours le grain de l'acier inoxydable. |
| Panneau de commande | Utilisez un dégraissant pulvérisé pour éliminer les empreintes de doigts et les taches de nourriture. Pulvérisez sur un chiffon avant d'essuyer le panneau. REMARQUE IMPORTANTE : ne pulvérisez pas les produits à nettoyer directement sur le panneau de commande. |
| Bec verseur du café | Nettoyez-le périodiquement au moyen d'une éponge. Retirez tout dépôt de café dans les trous avec un cure-dent. |
| Réservoir d'eau | Nettoyez-le périodiquement (environ une fois par mois) avec un chiffon humide et un savon à vaisselle doux. Rincez et séchez avec une serviette. |
| Plateau d'égouttement Contenant de mouture | Videz et nettoyez le plateau d'égouttement avant que l'indicateur de niveau d'eau ne sorte du plateau à tasse. Videz et nettoyez le contenant de mouture lorsque « VIDER LE CONTENANT À MOUTURE » est affiché. Ouvrez la porte de service. Retirez et videz le plateau d'égouttement et le contenant de mouture. Lavez avec de l'eau tiède et un savon à vaisselle doux. Rincez et séchez avec une serviette. Reportez-vous à l'illustration ci-dessous. |
| Compartment pour café pré-moulu | Vérifiez périodiquement pour vous assurer que l'entonnoir à café pré-moulu ne soit pas bloqué. |
| Intérieur | Accédez-y en ouvrant la porte de service. Retirez les dépôts de café avec une éponge et aspirez les résidus. |
| Dispositif à infuser | Nettoyez le dispositif à infuser au moins une fois par mois. Éteignez l'unité, puis ouvrez la porte de service et retirez le plateau d'égouttement et le contenant à mouture. Enfoncez les deux boutons rouges vers l'intérieur et retirez le dispositif à infuser. Laissez tremper dans de l'eau pendant environ cinq minutes, puis rincez et séchez avec une serviette. N'utilisez pas de détergent. Remplacez en glissant le dispositif à infuser dans le support interne et la goupille inférieure, puis appuyez sur « PUSH » jusqu'à ce qu'il s'enclenche en place. Assurez-vous que les boutons rouges soient ressortis. REMARQUE IMPORTANTE : n'utilisez pas de détergent pour nettoyer le dispositif à infuser. Cela éliminerait le lubrifiant se trouvant sur les pièces internes. |
| Contenant pour le lait | Dévissez le couvercle, retirez le bec verseur du lait et le tube d'entrée. Retirez le régulateur de mousse en le tirant vers l'extérieur. Reportez-vous à l'illustration ci-dessous. Lavez tous les composants à fond avec de l'eau chaude et un savon à vaisselle doux. Rincez et séchez avant de remettre en place. Les composants peuvent être lavés au lave-vaisselle; utilisez le panier supérieur. |
| Couvercle du contenant pour le lait | Nettoyez les circuits dans le couvercle après avoir fait des capucinos. « APPUYEZ SUR NETTOYAGE » clignote sur l'écran. Placez une tasse sous le bec verseur du lait. Appuyez et tenez la touche « CLEAN » sur le couvercle pendant cinq secondes pour initier le nettoyage. « NETTOYAGE EN COURS » apparaîtra à l'écran. Tenez la touche « CLEAN » jusqu'à ce que la barre de progression soit complète. Après le nettoyage, retirez le contenant pour le lait et placez-le dans le réfrigérateur. |

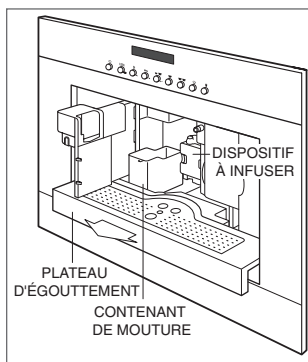

Porte de service ouverte.

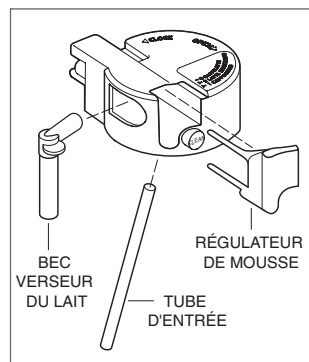

Couvercle du contenant pour le lait.

Dépannage

FONCTIONNEMENT

Le système à café ne fonctionne pas.

- Assurez-vous qu'il y ait du courant.
- Vérifiez l'alimentation électrique vers l'unité et assurez-vous que le disjoncteur est en marche.

Le dispositif à infuser est difficile à réinstaller.

- Avant de l'insérer, compressez les extrémités supérieures et inférieures du dispositif à infuser ensemble pour vous adapter à la dimension appropriée de l'installation.
- Une fois inséré, vérifiez que les deux boutons rouges soient ressortis.

Le message « MOINS DE CAFÉ » est affiché.

- Trop de café a été utilisé. Sélectionnez un café plus doux ou réduisez la quantité de café pré-moulu.

Le message « VIDER LE CIRCUIT REMPLIR LE CIRCUIT » est affiché.

- Le circuit d'eau est vide. Reliez la buse d'eau chaude et appuyez  pour y fournir de l'eau jusqu'à ce qu'elle s'écoule normalement.

Le message « ALARME GÉNÉRALE » est affiché.

- L'intérieur a besoin d'un nettoyage complet. Reportez-vous à la page 16. Si le message s'affiche après le nettoyage, communiquez avec le service à la clientèle de Wolf au 800-222-7820.

QUALITÉ DU CAFÉ

Le café n'est pas assez chaud.

- Préchauffez les tasses avec de l'eau chaude.
- Modifiez la température dans les options supplémentaires.

Le café n'a pas assez de crème.

- La café se moult trop grossièrement. Reportez-vous au réglage de la mouture à la page 14.
- Assurez-vous que le type de café utilisé convienne aux machines pour espresso.

La durée de l'extraction est trop longue.

- Réduisez la durée de l'extraction en réglant la mouture à du café moulu plus grossier. Reportez-vous à la page 14.

La durée de l'extraction est trop rapide.

- Augmentez la durée de l'extraction en réglant la mouture à du café moulu plus fin. Reportez-vous à la page 14.

Le café ne sort pas des becs verseurs.

- Nettoyez les becs verseurs bloqués.

Du café sort autour de la porte de service.

- Nettoyez les becs verseurs bloqués et nettoyez à fond le guide de café.

De l'eau sort des becs verseurs au lieu du café.

- Nettoyez l'entonnoir du café pré-moulu pour le dégager.

Le lait ne sort pas du bec verseur du lait.

- Vérifiez que le tube d'entrée soit inséré dans la rondelle en caoutchouc dans le tube d'entrée.

Le lait n'est pas bien moussé.

- Nettoyez le couvercle du contenant pour le lait.
- Réglez le régulateur de mousse. Reportez-vous à la page 12.

Service

- Préservez la qualité intégrée dans votre produit en communiquant avec un service Wolf certifié par l'usine. Pour obtenir le nom du centre de service Wolf certifié par l'usine le près, consultez la section Contact et assistance de notre site Web, wolfappliance.com ou appelez le service à la clientèle de Wolf à 800-222-7820.
- Avant d'appeler pour obtenir du service, ayez en main les numéros de modèle et de série de votre produit. Les deux numéros sont indiqués sur la plaque signalétique du produit. Reportez-vous à la page 6 pour connaître l'emplacement de la plaque signalétique.
- Pour les besoins de la garantie, vous devrez aussi avoir la date d'installation et le nom de votre dépositaire Wolf autorisé. Ces renseignements doivent être notés à la page 2 de ce guide.

Garantie limitée résidentielle Wolf Appliance

POUR UTILISATION RÉSIDENIELLE

GARANTIE COMPLÈTE DE DEUX ANS*

Pendant deux ans à compter de la date d'installation originale, cette garantie de produit Wolf Appliance couvre toutes les pièces et la main d'œuvre pour réparer ou remplacer, selon un usage résidentiel normal, toute partie du produit qui s'avèrerait défectueuse en vertu des matériaux ou de la fabrication. Tout service fourni par Wolf Appliance en vertu de la garantie ci-dessus doit être effectué par un centre de service Wolf certifié par l'usine, à moins d'indication contraire de la part de Wolf Appliance, Inc. Le service sera fourni pendant les heures normales d'affaires.

GARANTIE LIMITÉE DE CINQ ANS

Pendant cinq ans à compter de la date originale d'installation, Wolf Appliance réparera les pièces suivantes qui s'avèreront défectueuses en vertu des matériaux ou de la fabrication : les brûleurs au gaz (sauf l'apparence), les éléments de chauffage électrique, les moteurs de soufflerie (hottes de ventilation), les circuits de contrôle électronique, les tubes magnétrons et les génératrices à induction. Si le propriétaire utilise le service Wolf certifié en usine, le fournisseur de service réparera ou remplacera ces pièces et le propriétaire paiera pour tous les autres frais, y compris la main d'œuvre. Si le propriétaire utilise un service non certifié, il doit communiquer avec Wolf Appliance, Inc. (avec les renseignements ci-dessous) pour obtenir des pièces réparées ou de rechange. Wolf Appliance ne remboursera pas le propriétaire pour les pièces achetées d'un service non certifié ou d'autres sources.

CONDITIONS S'APPLIQUANT À CHAQUE GARANTIE

La garantie s'applique uniquement aux produits installés pour un usage résidentiel normal. La garantie s'applique seulement aux produits installés dans l'un des cinquante états des États-Unis, dans le District of Columbia ou les dix provinces du Canada. Cette garantie ne couvre pas les pièces ou la main d'œuvre pour corriger tout défaut causé par de la négligence, un accident ou une utilisation, un entretien, une installation, un service ou une réparation inappropriés.

LES REMÈDES DÉCRITS CI-DESSUS POUR CHAQUE GARANTIE SONT LES SEULS QUI SONT OFFERTS PAR WOLF APPLIANCE, INC. EN VERTU DE CETTE GARANTIE OU EN VERTU DE TOUTE GARANTIE DÉCOULANT DE L'OPÉRATION DE LA LOI. WOLF APPLIANCE, INC. NE SERA PAS RESPONSABLE DES DOMMAGES INDIRECTS OU CONSÉCUTIFS DÉCOULANT DE LA VIOLATION DE CETTE GARANTIE OU DE TOUTE GARANTIE, EXPRESSE, IMPLICITE OU LÉGALE.

Certaines provinces ne permettent pas l'exclusion ou la restriction des dommages indirects ou consécutifs, par conséquent, la limite ou l'exclusion ci-dessus peut ne pas s'appliquer à votre cas. Cette garantie vous confère des droits légaux précis et vous pouvez aussi avoir d'autres droits légaux qui peuvent varier d'une province à l'autre.

Pour obtenir des pièces et/ou du service et le nom du centre de service Wolf certifié par l'usine le plus près de chez vous, communiquez avec Wolf Appliance, Inc. P.O. Box 44848, Madison, WI 53744 É.-U.; vérifiez la section Contact et assistance de notre site Web, wolfappliance.com, envoyez-nous un courriel à customerservice@subzero.com ou composez le 800-222-7820.

*L'acier inoxydable (les portes, les panneaux, les poignées, les cadres et les surfaces intérieures) est couvert par une garantie limitée de 60 jours sur les pièces et la main d'œuvre pour toute défectuosité cosmétique.

*Les filtres de rechange pour les trousse de recirculation de hotte ne sont pas couverts par la garantie du produit.





WOLF APPLIANCE, INC. P.O. BOX 44848 MADISON, WI 53744 WOLFAPPLIANCE.COM 800.222.7820

825025 REV-C

9/2014

