

SAMSUNG

User guide

MX-ST40F

Thank you for purchasing this Samsung product.









To receive more complete service, please register your product at www.samsung.com

SAFETY INFORMATION

SAFETY WARNINGS

TO REDUCE THE RISK OF ELECTRIC SHOCK, DO NOT REMOVE THE COVER (OR BACK). NO USER-SERVICEABLE PARTS ARE INSIDE. REFER SERVICING TO QUALIFIED SERVICE PERSONNEL.

Refer to the table below for an explanation of symbols which may be on your Samsung product.

	<p style="text-align: center;">CAUTION RISK OF ELECTRIC SHOCK DO NOT OPEN</p>	
	<p>This symbol indicates that high voltage is present inside. It is dangerous to make any kind of contact with any internal part of this product.</p>	
	<p>This symbol indicates that this product has included important literature concerning operation and maintenance.</p>	
	<p>Class II product: This symbol indicates that it does not require a safety connection to electrical earth (ground). If this symbol is not present on a product with a power cord, the product MUST have a reliable connection to protective earth (ground).</p>	
	<p>AC voltage: This symbol indicates that the rated voltage marked with the symbol is AC voltage.</p>	
	<p>DC voltage: This symbol indicates that the rated voltage marked with the symbol is DC voltage.</p>	
	<p>Caution, Consult instructions for use: This symbol instructs the user to consult the user manual for further safety related information.</p>	

WARNING

- To reduce the risk of fire or electric shock, do not expose this appliance to rain or moisture.
- This product contains chemicals known to the State of California to cause cancer and birth defects or other reproductive harm.
- The battery (battery or batteries or battery pack) shall not be exposed to excessive heat such as sunshine, fire or the like.
- Do not use liquid fumigators containing chemicals, such as mosquito repellent or air freshener, around the product. If steam comes in contact with the product surface or enters the product, it may cause stains or malfunction.

CAUTION

- TO PREVENT ELECTRIC SHOCK, MATCH WIDE BLADE OF PLUG TO WIDE SLOT, FULLY INSERT.
- This apparatus shall always be connected to a AC outlet with a protective grounding connection.
- To disconnect the apparatus from the mains, the plug must be pulled out from the mains socket, therefore the mains plug shall be readily operable.
- Do not expose this apparatus to dripping or splashing. Do not put objects filled with liquids, such as vases on the apparatus.
- To turn this apparatus off completely, you must pull the power plug out of the wall socket. Consequently, the power plug must be easily and readily accessible at all times.

To avoid deterioration of water resistance

Check the following and use the unit correctly.

- Deformation or damage from dropping the unit or subjecting it to mechanical shock may cause deterioration of the water resistance.
- This unit does not have a design that is resistant to water pressure. Use of the unit in a location where high water pressure is applied, such as in the shower, may cause a malfunction.
- Do not pour high-temperature water or blow hot air from a hair dryer or any other appliance on the unit directly. Also never use the unit in a place subject to high temperatures, such as in a sauna or near a heat source.
- Handle the cap with care. Port cover and AC plug cover play a very important role in maintenance of the water resistance. When using the unit, make sure that the cap is closed completely. When closing the cap, be careful not to allow foreign objects inside. If the cap is not closed completely the water resistance may deteriorate and may cause a malfunction of the unit as a result of water entering the unit.
- IPX4 cannot be met when any JACK or AC power is plugged in.
- Do not lay down the product horizontally to ensure it remains water resistant.

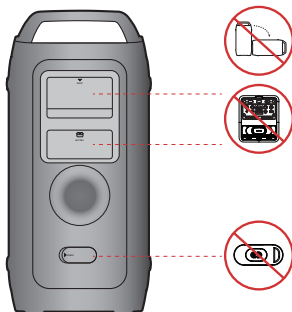

- The Sound Tower provides durability by IPX4.

Protection against solids	IP		Protection against water
	0	4	
No requirements	X	X	No requirements
No protection	0	0	No protection
Solids > 50 mm	1	1	Vertically falling water
Solids > 12 mm	2	2	Vertically water-enclosure tilted 15°
Solids > 2.5 mm	3	3	Sprayed water 60° from vertical
Solids > 1.0 mm	4	4	Splashed water from all directions
Dust Protected	5	5	Hosing jets from all directions
Dust tight	6	6	Strong hosing jets from all directions
-		7	Temporary Immersion: 1m for 30 minutes
-		8	Immersion: manufacture defined depth and time

PRECAUTIONS

1. Ensure that the AC power supply in your house complies with the power requirements listed on the identification sticker located on the bottom of your product. Make sure the ventilation slots are not covered. Do not place the unit on amplifiers or other equipment which may become hot. This unit is designed for continuous use. To fully turn off the unit, disconnect the AC plug from the wall outlet. Unplug the unit if you intend to leave it unused for a long period of time.
2. During thunderstorms, disconnect the AC plug from the wall outlet. Voltage peaks due to lightning could damage the unit.
3. Do not expose the unit to direct sunlight or other heat sources. This could lead to overheating and cause the unit to malfunction.
4. Protect the product from moisture (i.e. vases), and excess heat (e.g. a fireplace) or equipment creating strong magnetic or electric fields. Unplug the power cable from the AC wall socket if the unit malfunctions. Your product is not intended for industrial use. It is for personal use only. Condensation may occur if your product has been stored in cold temperatures. If transporting the unit during the winter, wait approximately 2 hours or until the unit has reached room temperature before using.

5. The battery used with this product contains chemicals that are harmful to the environment. Do not dispose of the battery in the general household trash. Do not expose the battery to excess heat, direct sunlight, or fire. Do not short circuit, disassemble, or overheat the battery.
CAUTION: Danger of explosion if the battery is replaced incorrectly. Replace only with the same or equivalent type.

Others

- As the battery is manufactured only for this product, do not use the battery for other electronic appliances or other purposes.
- When discarding a dead battery, put it into a battery collection box for recycling.
- To protect the battery, the battery cannot be charged when the temperature is lower than 3 °C or higher than 42 °C.
- When the battery level is low, recharge it. If the level of the battery remains low for a long period of time, it can cause the performance of the battery to degrade.
- Do not apply heat to the battery and do not put the battery in a fire.
- To protect the battery, the Sound Tower may not operate when the temperature is lower than -17 °C or higher than 57 °C.

CONTENTS

01	CHECKING THE COMPONENTS	1
02	PRODUCT OVERVIEW	2
	Top Panel of the Sound Tower	2
	Rear Panel of the Sound Tower	4
03	CONNECTING THE SOUND TOWER	6
	Connecting Electrical Power	6
	How to use Audio Group	7
04	CONNECTING AN EXTERNAL DEVICE	13
	Connecting using an Analog Audio (AUX) Cable	13
	Connecting a mobile device via Bluetooth	14
05	CONNECTING A USB STORAGE DEVICE	17
	Software Update	18
	Connecting an External Microphone	19
	Connecting an External Guitar	20
	How to use Sound Mode	21
	How to use the DJ Effect	21
06	USING THE SAMSUNG SOUND TOWER APP	22
	Install Samsung Sound Tower App	22
	Launching the Samsung Sound Tower App	22
07	TROUBLESHOOTING	23

08	LICENSE	24
09	OPEN SOURCE LICENSE NOTICE	25
10	IMPORTANT NOTES ABOUT SERVICE	25
11	SPECIFICATIONS AND GUIDE	26
	Specifications	_____ 26

01 CHECKING THE COMPONENTS



Sound Tower Main Unit



Power Cord

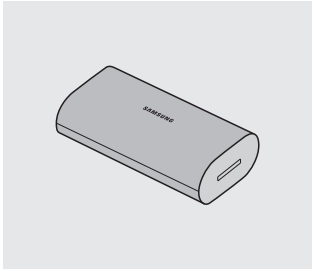

Battery

- For more information about the power supply and power consumption, refer to the label attached to the product. (Label: Rear of the Sound Tower Main Unit)
- To purchase additional components or optional cables, contact a Samsung Service Center or Samsung Customer Care.
- When moving the product, do not drag or pull the product from the ground. Lift the product when moving the product.
- Design and specifications are subject to change without prior notice.



02 PRODUCT OVERVIEW

Top Panel of the Sound Tower

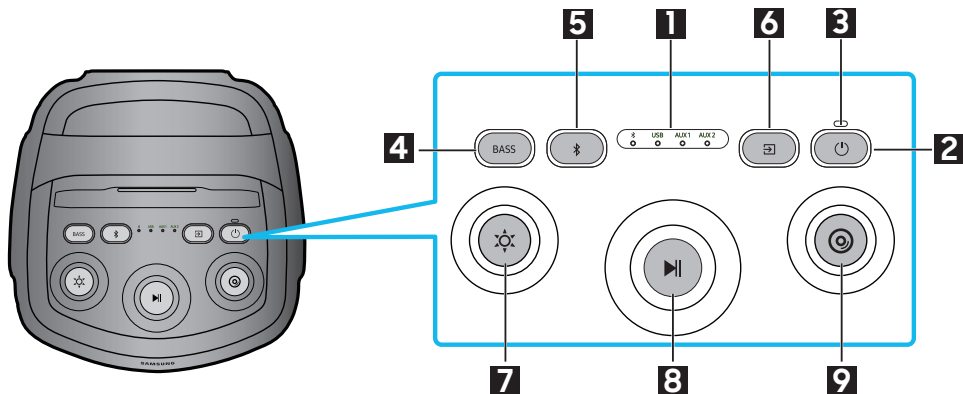

1	LED Indicator	Displays operating messages or current source of the Sound Tower system. The information sources represented by each LED are as follows: * (Bluetooth) USB (USB) AUX1 (AUX1) AUX2 (AUX2)
2	Power	Turns the Sound Tower on and off.
3	Charge LED	Displaying battery level information of Sound Tower.
4	BASS	Press the BASS button to change the bass mode.
5	Bluetooth PAIRING	Press and hold the * button to enter Bluetooth Pairing mode, and the * LED blinks blue.
6	Source	Press to select a source connected to the Sound Tower.
7	Light	Press the ☀ (Light) button and the white light flashes, then rotate the button to switch between different Mood presets. • Order: Festival → Energetic → Delight → Chill → Focus → Off → Festival → Energetic → ...

<p>8</p>	<p>Play/Pause</p>	<ul style="list-style-type: none"> • Play/Pause Press the ▷⏸ button to pause a music temporarily. When you press the button again, the music plays. Double press Play/Pause skips music to the next one. Press 3 times to switch to the previous one.
<p>9</p>	<p>DJ</p>	<p>This button lets you Play a sampler (DJ audio effect) . Sampler (DJ audio effect) changes once rotate a jog (12 samplers)</p> <ul style="list-style-type: none"> • Order: Air Horn → Whistle → Crowd Cheer → Jeering → Siren → Clap → rewind → Scratch → "No Way!" → "Are you ready" → "3,2,1" → "Ok, Let's Go" → Air Horn → ... • Play a sampler whenever change to notify what sampler is selected

Rear Panel of the Sound Tower

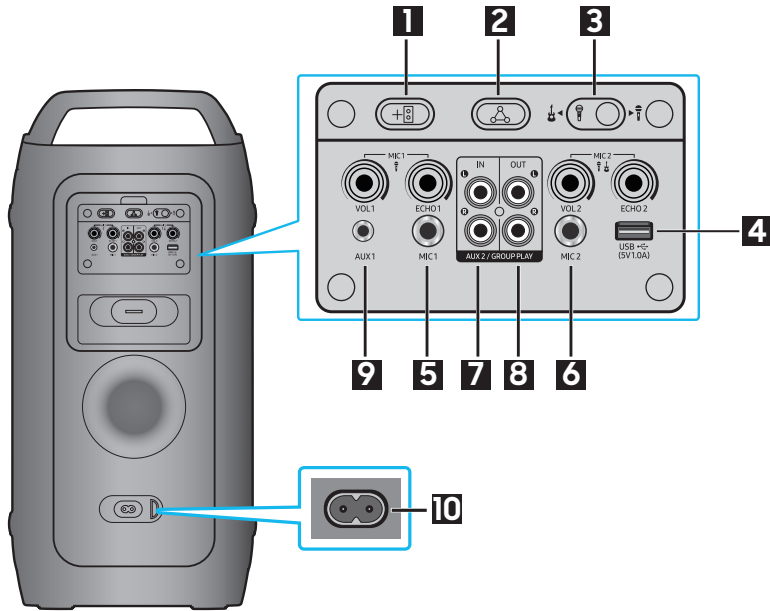

1	ADD STEREO	Press the ADD STEREO button to connect to another same model Sound Tower wirelessly.
2	GROUP PLAY	Press the GROUP PLAY button to connect up to ten Sound Tower systems wirelessly.
3	MIC2/GUITAR	Toggle the switch to MIC2 or GUITAR input source.
4	USB	Connect a USB device to the USB ports on the main unit. If you connect your cell phone to the USB port, you can charge it. <ul style="list-style-type: none"> • Press the  (Source) button to select USB.
5	MIC1	Connect your microphone to the MIC1 jack.
6	MIC2	Connect your microphone or guitar to the MIC2 jack.
7	GROUP PLAY IN Terminals	Use an Audio Cable (not supplied) to connect AUX2(IN) terminals on the main unit to Audio Out on an external analog output device.
8	GROUP PLAY OUT Terminals	Use an Audio Cable (not supplied) to connect GROUP PLAY (OUT) terminals on the main unit to Audio In on an external analog output device.
9	AUX1	Use an Audio (AUX) Cable (not supplied) to connect AUX1 jack on the main unit to Audio Out on an external device.
10	Power	Connect the power cord to the Power jack and connect the other end of the power cord to a wall socket to supply electrical power to the Sound Tower.

Charge LED State of the Sound Tower:

Charging state	Charge LED
not charging and 100% ~ 31% power	Green
not charging and 30% ~ 11% power	Orange
not charging and 10% ~ 5% power	Red
Charging and full charge	Blue
Charging and 99% ~ 31% power	Green Blink
Charging and 30% ~ 11% power	Orange Blink
Charging and 10% ~ 5% power	Red Blink

※ Auto power down if battery 5%.

In DC mode shutdown, the entire system power will be turned off.

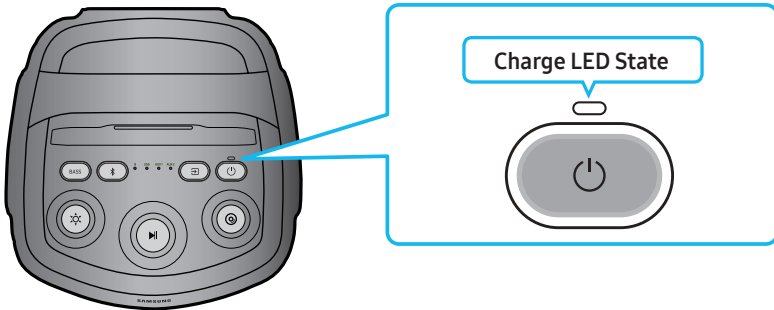

03 CONNECTING THE SOUND TOWER

Connecting Electrical Power

Use the power cord to connect the Sound Tower to an electrical outlet in the following order: Connect the power cord to the Sound Tower and then to a wall socket.

See the illustrations below.

- **Before first use, please charge power to wake up the battery.**
- When the AC cord is pressed in, the built-in battery will be charged automatically until the battery is fully charged. The LED indicator on the top panel will show the current charging state. (refer to page ENG - 5)
- When you unplug the set to run on battery, the volume level drops dramatically.
- For more information about the required electrical power and power consumption, refer to the label attached to the product. (Label: Rear of the Sound Tower)

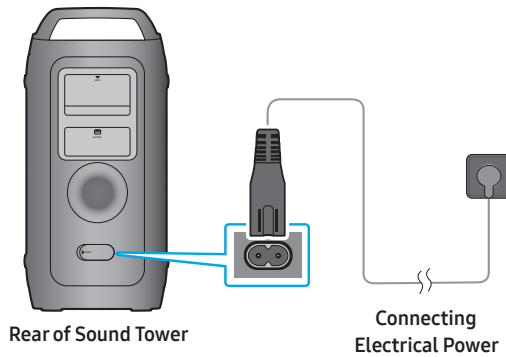

How to use Audio Group

You can connect multiple audio systems in a group to create a party environment and produce higher sound output. Set one Sound Tower as the HOST and any music played on it will be shared among any other Sound Tower systems in the Audio group.

Connecting the wired Group Play mode

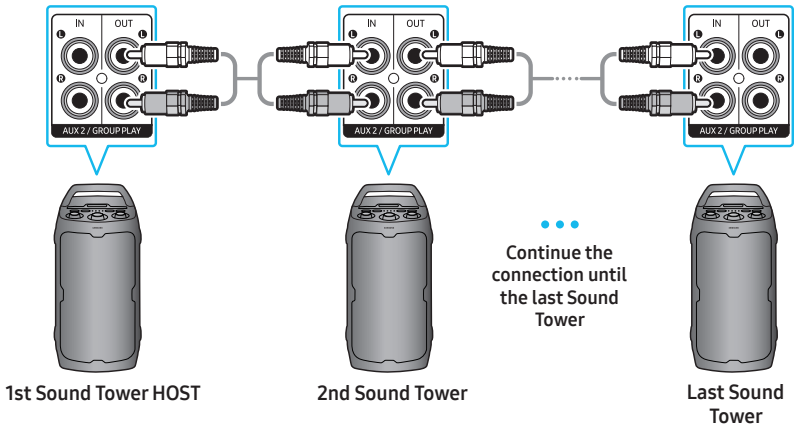

Set up Group Play by connecting all the systems using audio cables (not supplied). Use the  (Source) button to change the source to **AUX2** for every Sound Tower system except the 1st (or HOST) Sound Tower system.

Connect the RCA cable to the **AUX2 OUT** on the HOST and **AUX2 IN** on the SUB as shown by using the RCA cable (not supplied).

NOTES

- The 1st Sound Tower HOST can play music from any source.
- Depending on the length or characteristics of the cable, there may be a difference in operating distance.

Connecting the wireless Group Play mode

To use Wireless Group Play, you can use either the **Physical Buttons** located on the back of the device or in **Samsung Sound Tower** app.

You can connect up to ten Sound Tower systems with the wireless Group Play function.

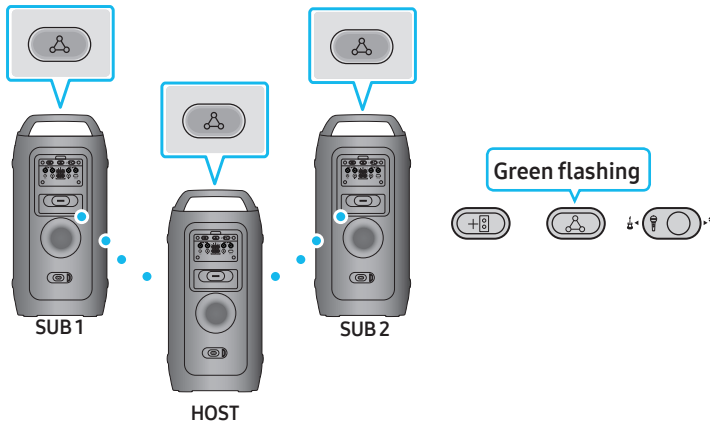

Using Physical Buttons:

1. Connect the **HOST** System:

Press the **GROUP PLAY** button on the **HOST** Sound Tower system.

After the **GROUP PLAY** LED slowly blinks for 10 seconds, the **GROUP PLAY** LED will blink rapidly for 30 seconds.

2. Connect the First Sub System (SUB 1):

Press the **GROUP PLAY** button on the second Sound Tower system (SUB 1).

The **GROUP PLAY** LED will start blinking.

Once connected to the **HOST**, both the **GROUP PLAY** LEDs on SUB 1 and the **HOST** will stop blinking and remain lit.

3. Connect the Second Sub System (SUB 2):

Press the **GROUP PLAY** button on the third Sound Tower system (SUB 2).

A tone prompt will play, indicating that the **GROUP PLAY** button on the system has stopped blinking.

4. Add Additional Systems:

If you want to add more Sound Tower systems, repeat step 3 for each additional unit.

5. Play Music:

Play music on the **HOST** Sound Tower system.

Sound will output from all connected systems simultaneously.

Using the Samsung Sound Tower App:

1. Download & Open the Samsung Sound Tower app on your smartphone or tablet.

2. Connect Sound Tower via Bluetooth.

3. Navigate to the Group Play settings.
4. Toggle the switch to turn Wireless Group Play on or off.

How to know which is HOST & which is SUB:

HOST - Shows "Bluetooth Button ✖ LED Light On" & Bluetooth small indicator on.

SUB - Shows only Bluetooth small indicator on. No light on Bluetooth button ✖.

NOTES

- In Group play mode, "HOST" Sound Tower can connect to the Samsung TV. After the connection is successful, the Group play mode automatically exits.
- The wireless Group Play connection is available for MX-ST50F/MX-ST40F.
- Environmental conditions or other factors with connected devices may have effect on playback quality.
- If the red LED is on the **GROUP PLAY** button, an error has occurred in the wireless Group Play connection. Try turning off and then turn on, then follow the steps from 1 to 3.
- The **ADD STEREO** button and ✖ **PAIRING** button on the SUB Sound Tower systems are not available while in wireless Group Play mode.
- The **ADD STEREO** button on the HOST Sound Tower system is not available while in wireless Group Play mode.
- Long press "**GROUP PLAY**" in Bluetooth Source state to enter Group mode as "HOST". All SUB units must be connected one by one. For example, after HOST is connected, press **GROUP PLAY** button on SUB 1 to connect, and after SUB 1 is connected, you should connect SUB 2 and SUB 3 one by one sequentially.
- While using Group Play, currently connected Bluetooth devices are disconnected and Bluetooth connection is disabled.
- Bluetooth devices can search and connect with the HOST Sound Tower only.
- When in Group Play mode, the SUB cannot connect to a Bluetooth device.
- If the Sound Tower is powered off and then turned back on, or if a source other than Bluetooth is selected on a SUB unit while in Group Play mode, the Group Play connection will be disconnected.

Disconnecting the wireless Group Play mode

1. Press and hold the **GROUP PLAY** button over 5 seconds (HOST or SUB) after Group Play is connected or press the **GROUP PLAY** button (HOST or SUB) before Group Play is connected.
 - Tone prompt instead and the LED above the **GROUP PLAY** button is off.
2. If you select any source other than **Bluetooth** on the SUB units or turn off the HOST Sound Tower, the Group Play mode is disconnected.
 - If the disconnection is made from the HOST Sound Tower, Group Play is disconnected.

Wireless Group Play connections

1. Connected to Smartphone:

- Connect smartphone via Bluetooth to HOST Sound Tower, then connect other SUB Sound Towers wireless Group play to HOST.
 - Play/Pause, audio skip, volume increase/decrease buttons on set only works on HOST Sound Tower.
 - SUB Sound Towers volume can be adjusted separately on the set.

2. Connected to Mic/Guitar, USB, AUX:

- **Mic/Guitar:** When microphone or Guitar is connected on MIC 1 or MIC 2 and Group play LEDs are paired, sound only produces from the Sound Tower that it is plugged in.
- **USB:** Wireless Stereo connection stay connected but sound only produces from the HOST Sound Tower where USB is connected.
- **AUX:** When plugged on AUX 1 and Source on AUX 1, Sound only produces from HOST Sound Tower.

LED Indications

LED	STATE	Description
Green	Blink	Waiting for a wireless Group Play connection.
	Solid	The wireless Group Play connection was successful.
Red	Solid	There is an error with the wireless Group Play connection.

NOTE

- In wireless connection, Playback quality can be unstable depending on Bluetooth environment. For better play, please keep the device in wired Group Play mode.
- The first Bluetooth connection should be within 1m.
- The lighting colors between MAIN Sound Tower and SUB Sound Tower may vary.

Using wireless ADD Stereo Group mode

To use Wireless ADD Stereo, you can use either the **Physical Buttons** located on the back of the device or in **Samsung Sound Tower** app.

Connect two Sound Tower and use them with your Smartphone or Samsung TV to enjoy stereo sound.

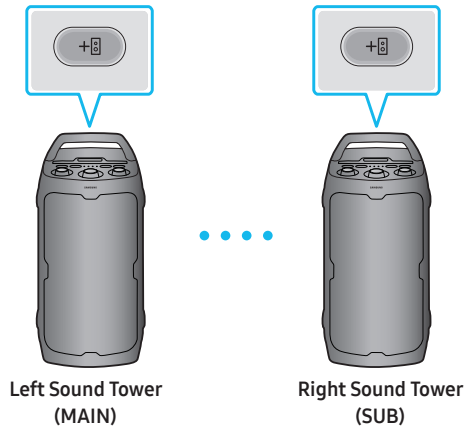

Using Physical Buttons:

1. Press the **ADD STEREO** button on the left Sound Tower system. The LED blinks on the **ADD STEREO** button.
2. Press the **ADD STEREO** button on the right Sound Tower system. The LED blinks on the **ADD STEREO** button.
3. When the connection is made, tone prompt. Back plane ADD LED Green Indicator Steady on.
 - The MAIN Sound Tower system outputs left channel sound and the SUB Sound Tower system outputs right channel sound. Press the **ADD STEREO** button on the MAIN or SUB Sound Tower to change the sound channel of the Sound Tower.
4. Sound is output from both Sound Tower.

Using the Samsung Sound Tower App:

1. Download & Open the Samsung Sound Tower app on your smartphone or tablet.
2. Connect Sound Tower via Bluetooth.
3. Navigate to the Stereo settings.
4. Toggle the switch to turn Wireless ADD Stereo on or off.

How to know which is HOST & which is SUB:

HOST - Shows "Bluetooth Button ✂ LED Light On" & Bluetooth small indicator on.

SUB - Shows only Bluetooth small indicator on. No light on Bluetooth button ✂.

NOTES

- To use the Stereo Group mode, both Sound Tower systems must be the same model.
- Environmental conditions or other factors with connected devices may have effect on playback quality.

- If the red LED is on the **ADD STEREO**, an error has occurred in the Stereo Group connection. Turn off both Sound Tower systems, unplug them from the power source if they are connected. Then turn on & try Step 1 to 3 again. If not plugged replug them. Turn off both Sound Tower systems. Then turn on & try Step 1 to 3 again.
- **Bluetooth PAIRING** and **GROUP PLAY** on the SUB Sound Tower systems are disabled while in Stereo Group mode.
- The **GROUP PLAY** button on the MAIN Sound Tower system is not available while in Stereo Group mode.
- When ADD Stereo is connected wirelessly to Smartphone via Bluetooth: Play/Pause button on set only works with HOST Sound Tower not SUB Sound Tower.
- In mode other than “**Bluetooth**” (ex. **USB, AUX** mode), music is played only in MAIN Sound Tower and music is not played in SUB Sound Tower.
- If you try to connect a Bluetooth device while Stereo Group is connecting, the Stereo Group mode may fail.

Wireless Stereo connection:

1. Connected to Smartphone:

- Wireless Stereo can be connected to same model Sound Towers.
- Play/Pause, audio skip, previous audio functions are applicable to HOST Sound Tower.
- Play/Pause is the only function supported on SUB Sound Tower.

2. Connected to Mic/Guitar, USB, AUX:

- **Mic/Guitar:** Wireless Stereo connects solid green light but sound produces only on the unit that Mic/Guitar is connected to.
- **USB:** Wireless Stereo connection stay connected but sound only produces from the HOST Sound Tower where USB is connected.
- **AUX:** When plugged on AUX1 and Source on AUX1, Sound only produces from HOST Sound Tower. Only volume level can be adjusted on SUB Sound Tower.

Terminate the Stereo Group mode

Press the **ADD STEREO** button (MAIN or SUB) for at least 5 seconds while the Stereo Group is connected.

- Tone prompt and the LED above the **ADD STEREO** button is off.

LED Indications

LED	STATE	Description
Green	Blink	Waiting for a Stereo Group connection.
	Solid	The Stereo Group connection is successful.
Red	Solid	There is an error with the Stereo Group connection.

04 CONNECTING AN EXTERNAL DEVICE

Connect to an external device via a wired or wireless network to play the external device's sound through the Sound Tower.

Connecting using an Analog Audio (AUX) Cable

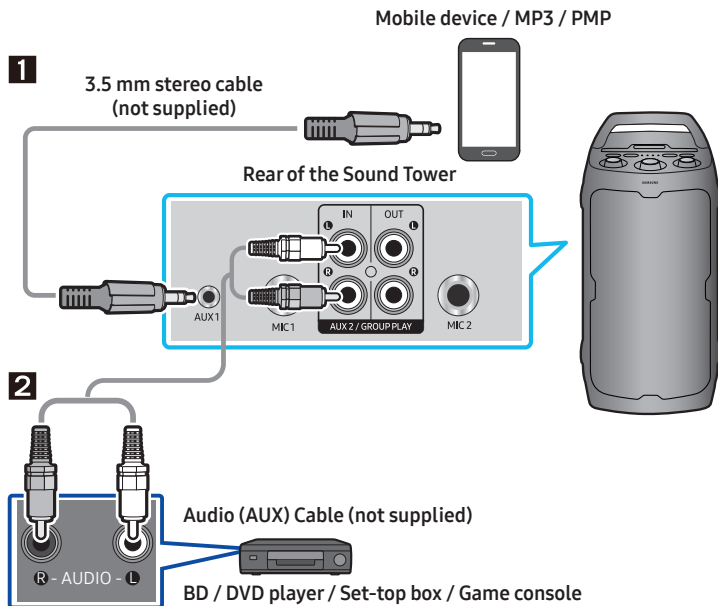

1 3.5 mm stereo Cable (AUX1)

1. Connect **AUX1** jack on the main unit to the AUDIO OUT jack of the Source Device using an 3.5 mm stereo cable.
2. Select "**AUX1**" mode by pressing the  (**Source**) button on the top panel.

2 Audio Cable (AUX2)

1. Connect **AUX2 (IN)** terminals on the main unit to the AUDIO OUT terminals of the Source Device using an audio cable.
2. Select "**AUX2**" mode by pressing the  (**Source**) button on the top panel.

Connecting a mobile device via Bluetooth

When a mobile device is connected using Bluetooth, you can hear stereo sound without the hassle of cabling.

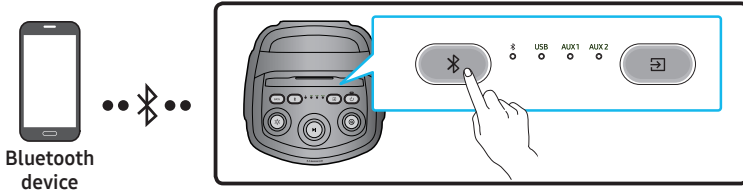

* In battery mode, when the Sound Tower is power off, Bluetooth connection and the party audio app are not available.

The initial connection

1. Press and hold the **PAIRING** button on the top panel for more than 5 seconds to enter the "Bluetooth PAIRING" mode.
2. On your device, select "[AV] Sound Tower 40F" from the list that appears.
 - After the device is connected and the Bluetooth light on the top panel is steady on.
3. Play music files from the device connected via Bluetooth through the Sound Tower.

If the device fails to connect

- Sound Tower will play prompt sound when Bluetooth disconnect.
- If a previously connected Sound Tower listing (e.g. "[AV] Sound Tower 40F") appears in the list, delete it.
- Then repeat steps 1 and 2.

What is the difference between Bluetooth READY and Bluetooth PAIRING?

- **Bluetooth READY:** In this mode, you can use the previously connected TV or mobile device to connect to Sound Tower.
- **Bluetooth PAIRING:** In this mode, you can connect a new device to the Sound Tower. (hold down the **PAIRING** button on the panel for more than 5 seconds to enter the **PAIRING** state.)

Bluetooth Multi connection

Sound Tower supports up-to two simultaneous Bluetooth device connections. Sound Tower can play music through one of the connected Bluetooth devices without disconnecting the second device.

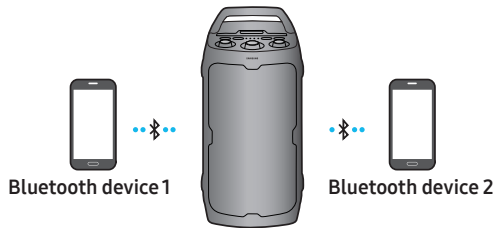

1. Connect Sound Tower to the first device and the second device respectively for the first time. (See ENG - 14)
2. Music can be played on only one of the two connected devices, and when the music is played on the other device, the music on the playing device is paused.

NOTES

- If you want to connect Sound Tower to a third device, you can disconnect Sound Tower from one of the two currently connected devices and then connect Sound Tower to the third device. (Multi connection would not work on Samsung TVs.)
- With the Sound Tower and two devices currently connected, when pairing to a new Bluetooth device, the devices currently connected should be disconnected.
- You can connect to two Bluetooth devices at the same time.
- Environmental conditions or other factors with connected devices may have effect on playback quality.
- The Sound Tower automatically turns off after 18 minutes with no command input in the ready state.
- The Sound Tower may not perform Bluetooth search or connection correctly under the following circumstances:
 - If there is a strong electrical field around the Sound Tower.
 - If several Bluetooth devices are simultaneously paired with the Sound Tower.
 - If the Bluetooth device is turned off, not in place, or malfunctions.
- Electronic devices may cause radio interference. Devices that generate electromagnetic waves must be kept away from the Sound Tower main unit - e.g., microwaves, wireless LAN devices, etc.

- Bluetooth Multi connection may not be supported depending on the connected device's specifications.
- Removable/detachable Bluetooth devices such as Dongles, Adapters, etc. used on Smartphones, laptops, TVs, etc. do not support Bluetooth Multi connection.
- After Bluetooth Multi connection pairing, there may be a slight delay before music starts playing depending on the Bluetooth devices.
- If you move too far out of range from the Sound Tower without first disconnecting your Bluetooth device, it may take a few minutes to connect other Bluetooth devices. If you turn the Sound Tower off and back on, you can connect other Bluetooth devices without waiting.

LED Indications

LED	STATE	Description
Blue	Fast Blink	Bluetooth PAIRING mode
	Blink	Bluetooth READY mode
	Solid	A Bluetooth device is connected.

Using Bluetooth Power On

When the Sound Tower is turned off, you can connect your smart device via a Bluetooth connection to turn it on. Battery status cannot use Bluetooth power on.

1. Press and hold the **BASS** button on the top panel to set the Bluetooth Power On function on. Lighting bar will be blink white once.
 - Only works when Sound Tower is plugged into power - cannot wake up Sound Tower with Bluetooth when unplugged from outlet.
2. When the Sound Tower is off, connect your smart device via Bluetooth. (For information on Bluetooth connections, refer to your smart device's manual.)
3. When the connection is complete, the Sound Tower turns itself on automatically in Bluetooth mode.
 - Select the desired music to play from your smart device.

NOTE

- Each time you press and hold the **BASS** button for 5 seconds. LED lighting bar will be blink white once and status switched:

BLUETOOTH POWER-ON → BLUETOOTH POWER-OFF

05 CONNECTING A USB STORAGE DEVICE

You can play music files located on USB storage device through the Sound Tower.

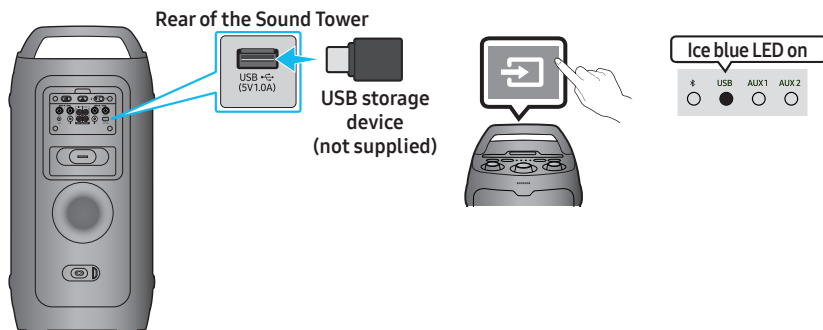

1. Connect a USB storage device to the USB jacks on your Sound Tower.
2. Press the  (**Source**) button on the top panel and then select "USB".
3. The second **USB** indicator on the top panel is steady on.
4. Play music files from the USB storage device through the Sound Tower.
 - The Sound Tower automatically turns off (Auto Power Down) if USB device is not connected, playback stopped, or there is no input for more than 18 minutes.
 - Music skips when (Play/Pause) button is pressed twice on set. Press 3 times to switch to the previous song.

NOTES

- This product only supports USB storage devices that are formatted in the FAT and FAT32 file system.
- A maximum of 2000 files can be played per USB storage device.
- A maximum of 200 folders can be read per USB storage device.

Supported Audio Formats

Extension	CODEC	Sampling Rate	Bitrate
*.mp3	MPEG1 Layer2	32KHz ~ 48KHz	32Kbps ~ 320Kbps
	MPEG1 Layer3	32KHz ~ 48KHz	32Kbps ~ 320Kbps
	MPEG2 Layer3	16KHz ~ 24KHz	8Kbps ~ 160Kbps
	MPEG2.5 Layer3	8KHz ~ 12KHz	8Kbps ~ 160Kbps
*.wav	LPCM	32KHz ~ 192KHz	1,024Kbps ~ 9,216Kbps
*.aac	AAC-LC (MPEG2/MPEG4)	32KHz ~ 48KHz	32Kbps ~ 320Kbps
*.flac	FLAC	32KHz ~ 192KHz	162Kbps ~ 8,100Kbps

NOTES

- The above table shows supported sampling rates and bit rates. Files in formats that are not supported will not play.
- 32-bit data size is not supported.

Software Update

Samsung may offer updates for the Sound Tower's system firmware in the future.

If an update is offered, you can update the firmware by connecting a USB device with the firmware update stored on it to the **USB** port on your Sound Tower. For more information about how to download update files, go to the Samsung Electronics website at www.samsung.com → support. Then, enter or select the model number of your Sound Tower, select the Software & Apps option, and then Downloads. Note that the option names can vary.

If the upgrade takes more than 10 minutes, it means the upgrade process is stuck. Please press and hold the Power button on the top panel for 10 seconds and wait 1 minute. Press the Power button again to start the device and operate it to re-upgrade via USB. Then, wait until the upgrade is complete. (Reset upgrade only supports FAT format)

Software upgrades can also be performed by using the APP.

Connecting an External Microphone

You can output your voice from the system by connecting a dynamic microphone with a normal plug (not supplied).

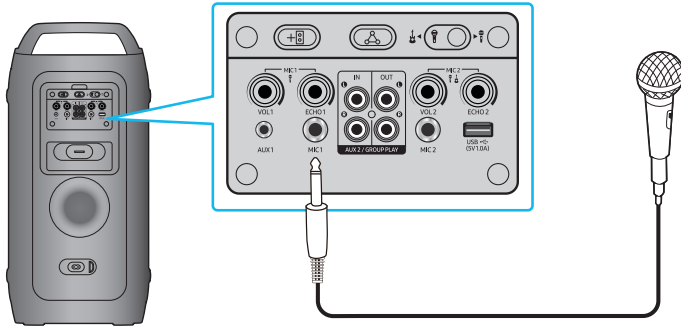

1. Turn the MIC LEVEL knob to MIN to reduce the microphone volume level.
2. Connect an optional microphone to the MIC jack on the unit.
3. Adjust the volume using the MIC "VOL" knob.
4. Adjust the Effect of the echo using the MIC "ECHO" knob.
5. Speak or sing into the connected microphone.

NOTES

- When using the wireless Group Play or Stereo mode, the audio from the microphone connected to the Host or Sub system will be output only on Sound Tower that it is plugged in. In contrast, microphones connected to Sub systems will only be heard on their respective systems.
- When Sound Tower is in battery mode, the MIC sound level will be lower.
- Toggle the switch to MIC 2 or GUITAR input source (Volume is lower compared on Microphone source).

Connecting an External Guitar

You can output your voice from the system by connecting a Guitar with a normal plug (not supplied).

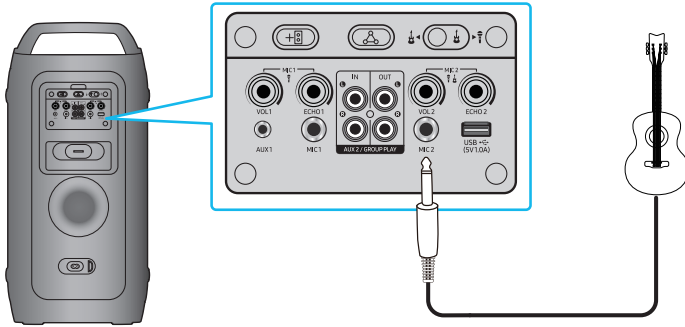

1. Turn the MIC LEVEL knob to MIN to reduce the Guitar volume level.
2. Connect an optional Guitar to the MIC 2 jack on the unit.
3. Adjust the volume using the MIC 2 "VOL" knob.
4. Play into the connected guitar.

NOTES

- When using the wireless Group Play or Stereo mode, the audio from the guitar connected to the Host or Sub system will be output only on Sound Tower that it is plugged in. In contrast, Guitar connected to Sub systems will only be heard on their respective systems.
- When Sound Tower is in battery mode, the Guitar sound level will be lower.

How to use Sound Mode

Your Sound Tower provides predefined equalizer settings that are optimized for particular music genres.

1. Press the **SOUND MODE** on the APP.
2. Each time you change the **SOUND MODE**, the Sound Tower cycles through the available sound effects: **Standard, Wide, Stadium, Outdoor**.

NOTES

- Default sound mode is **Standard**.
- When turned off, press and hold the  button on product for more than 5 seconds to turn on in the default Sound Mode setting.

How to use the DJ Effect

The DJ Effect function lets you add DJ sound effects to your music. The level of each effect is adjustable.

- Users can slide in APP to change effect and value, and the range is between 0 and 10.

NOTE

- When turned off, press and hold the  button on product for more than 5 seconds to turn on in the default DJ Effect setting.

06 USING THE SAMSUNG SOUND TOWER APP

Install Samsung Sound Tower App

To control this product with your Smart Device and the Samsung Sound Tower app, download the Samsung Sound Tower App from the Google Play Store or Apple App Store, and install it on your Smart Device.

NOTES

- The Samsung Sound Tower app is compatible with Android mobile phone devices running Android OS 6.0 or later.
- The Samsung Sound Tower app is compatible with Apple mobile devices running iOS 13.0 or later.

Market search: Samsung Sound Tower



Launching the Samsung Sound Tower App

To launch and use the Samsung Sound Tower app, touch the Samsung Sound Tower icon on your smart device, and then follow the directions on the screen.

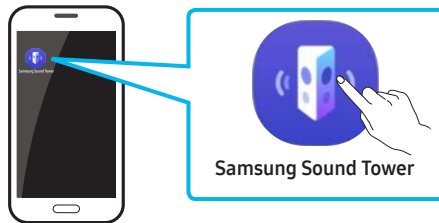

07 TROUBLESHOOTING

Before seeking assistance, check the following.

The unit will not turn on.

- The battery may be fully discharged. Please connect the power plug and try to turn it on

A function does not work when the button is pressed.

- After removing the power plug, turn off the Sound Tower. And insert power plug again, turn on the Sound Tower.
- Power cycle the external device and try again.
- If there is no signal, the Sound Tower automatically turns off after a certain period of time. Turn on the power.

Sound dropouts occur in Bluetooth mode.

- See the Bluetooth connection sections on ENG - 14.

Sound is not produced.

Is the volume set to minimum?

- Adjust the Volume.

Stereo Group connection is not working.

Is the system in wireless Group Play mode?

- Disconnect the wireless Group Play mode and try Stereo Group connection again.

It cannot make a Bluetooth connection.

Is the system connected to another system in wireless Group Play mode or Stereo Group mode?

- Try Bluetooth connection again after disconnecting the wireless Group Play or Stereo Group connection.

Are the two Bluetooth devices already connected?

- Try Bluetooth connection again after disconnecting other Bluetooth connections.

The PAIRING button is not working.

Is the system in wireless Group Play mode or Stereo Group mode?

- Try again after disconnecting the wireless Group Play or Stereo Group connection.

I want to switch the HOST system to the other in wireless Group Play or Stereo Group connection.

- Long press Group button 5 seconds, and after it use Group LED to judge instead connect the others one by one.
- With Stereo Group mode, HOST is fixed. You can not change others as HOST.

It cannot make a “Wireless/Wired Group/Add Stereo/Bluetooth” connection.

Test after Turn off/on Sound Tower.

Hard reset Sound Tower.

Is the distance between systems too far?

- It is recommended to make a “Wireless/Wired Group/Add Stereo/Bluetooth” pairing within 1 meter from the system.
- The recommended operating distance between Sound Tower systems is closer than 10 meters.

Sound Tower not turning on when attempting to wake up via Bluetooth.

- The Auto Bluetooth Turn-On feature is only functional when the unit is connected to a power source.

Customer Reset does not work.

- Customer Reset does not work in DC Mode. Please connect the AC cord to operate the Customer Reset.
-

08 LICENSE

 **AURACAST.**

 **Bluetooth®**

The Bluetooth® word mark and logos are registered trademarks owned by Bluetooth SIG, Inc. The Auracast™ word mark and logos are trademarks owned by the Bluetooth SIG. Any use of such marks by Samsung Electronics Co., Ltd. is under license. Other trademarks and trade names are those of their respective owners.

* Group Play with Auracast™ controls each Sound Tower individually for ST40F and ST50F only. In wireless connection, playback quality may be unstable depending on Bluetooth® environments.

To send inquiries and requests for questions regarding open sources, contact Samsung Open Source (<http://opensource.samsung.com>)

09 OPEN SOURCE LICENSE NOTICE

To send inquiries and requests for questions regarding open sources, contact Samsung Open Source (<http://opensource.samsung.com>)

10 IMPORTANT NOTES ABOUT SERVICE

- Figures and illustrations in this User Manual are provided for reference only and may differ from actual product appearance.
- An administration fee may be charged if either:
 - a. An engineer is called out to your home at your request and there is no defect in the product.
 - b. You bring the unit to a repair center and there is no defect in the product.
- You will be advised of the amount of the administration fee before any work is done or a home visit is made.
- If you have a problem with this product, we strongly recommend you read the appropriate section of this manual, visit the Support page for your product at www.samsung.com, or call Samsung Product Support (1-800-726-7864) to find an answer before you contact a service center for a repair.

11 SPECIFICATIONS AND GUIDE

Specifications

Model Name	MX-ST40F	
USB	5 V/1.0 A	
Weight	12.73 kg	
Dimensions (W x H x D)	303.0×620.0×310.0 mm	
Operating Temperature Range	+5 °C to +35 °C	
Operating Humidity Range	10 % ~ 75 %	
Overall Power Consumption	40 W	
AMPLIFIER Rated Output power	Power cord plug-in	160 W
	Battery	80 W
Battery Type	Lithium-ion 33.48 Wh	
Battery play time	up to 12 hrs	
Battery charge time	<3.5 hrs	

NOTES

- Samsung Electronics Co., Ltd reserves the right to change the specifications without notice.
- Weight and dimensions are approximate.
- Battery Play time and Battery charge time vary with use conditions.
- In an extremely cold or hot environment, charging stops for safety. To resolve these issues, disconnect the AC power cord and connect it again in an operating temperature between 5°C and 35°C.



For India Only

This product is RoHS compliant

This marking on the product, accessories or literature indicates that the product and its electronic accessories (e. g. charger, headset, and USB cable) should not be disposed of with other household waste at the end of their working life. To prevent possible harm to the environment or the human health from uncontrolled waste disposal, please separate these items from other types of waste and recycle them responsibly to promote the sustainable reuse of material resources.

For more information on safe disposal and recycling visit our website. www.samsung.com/in/support or contact our Helpline numbers-

1800 40 SAMSUNG(7267864)

1800 5 SAMSUNG(7267864)









THÔNG TIN AN TOÀN

CẢNH BÁO AN TOÀN

ĐỂ GIẢM NGUY CƠ BỊ ĐIỆN GIẬT, KHÔNG THÁO VỎ (HOẶC PHÍA SAU). BÊN TRONG KHÔNG CÓ BỘ PHẬN NÀO CÓ THỂ DÙNG ĐƯỢC VỚI NGƯỜI DÙNG.

ĐƯA SẢN PHẨM ĐẾN NHÂN VIÊN BẢO DƯỠNG CÓ ĐỦ CHUYÊN MÔN ĐỂ BẢO DƯỠNG.

Tham khảo bảng dưới đây để xem phần giải thích cho các biểu tượng có thể xuất hiện trên sản phẩm Samsung của bạn.

	CHÚ Ý NGUY CƠ BỊ ĐIỆN GIẬT KHÔNG MỞ	
	Biểu tượng này chỉ ra rằng bên trong có điện áp cao. Sẽ rất nguy hiểm nếu thực hiện bất kỳ cách tiếp xúc nào với bất kỳ bộ phận nào bên trong sản phẩm này.	
	Biểu tượng này báo cho bạn thông tin quan trọng liên quan tới vận hành và bảo dưỡng kèm theo sản phẩm này.	
	Sản phẩm loại 2: Biểu tượng này chỉ ra rằng không yêu cầu kết nối an toàn đến dây nối tiếp đất. Nếu biểu tượng này không xuất hiện trên sản phẩm có dây điện thì sản phẩm đó PHẢI được nối đất an toàn.	
	Điện áp AC: Biểu tượng này chỉ ra rằng điện áp định mức được đánh dấu bằng biểu tượng này là điện áp AC.	
	Điện áp DC: Biểu tượng này chỉ ra rằng điện áp định mức được đánh dấu bằng biểu tượng này là điện áp DC.	
	Lưu ý, tham khảo Hướng dẫn sử dụng: Biểu tượng này sẽ hướng dẫn người sử dụng tham khảo sổ tay Hướng dẫn sử dụng để biết thêm thông tin liên quan đến an toàn.	

CẢNH BÁO

- Để giảm nguy cơ cháy hay bị điện giật, không để thiết bị này tiếp xúc với nước mưa hoặc hơi ẩm.
- Sản phẩm này chứa những hóa chất mà Tiểu bang California đã biết là gây ung thư và dị tật bẩm sinh hoặc ảnh hưởng có hại khác tới chức năng sinh sản.
- Không được để pin (pin hoặc các pin hoặc bộ pin) tiếp xúc với nhiệt độ quá cao như ánh nắng mặt trời, lửa hoặc những nguồn nhiệt tương tự.
- Không sử dụng máy xông chứa hóa chất dạng lỏng gần sản phẩm, chẳng hạn như chất chống muỗi hoặc nước hoa xịt phòng. Nếu hơi nước tiếp xúc với bề mặt sản phẩm hoặc xâm nhập vào bên trong sản phẩm, nó có thể gây ra vết ố hoặc hư hỏng.

CHÚ Ý

- ĐỂ TRÁNH BỊ ĐIỆN GIẬT, SO KHỚP ĐẦU RỘNG CỦA GIẤC CẮM VÀO KHE CẮM RỘNG, CẮM HOÀN TOÀN.
- Dụng cụ này sẽ luôn được kết nối với ổ cắm AC bằng kết nối tiếp đất.
- Để ngắt kết nối dụng cụ khỏi điện lưới, phích cắm phải được kéo ra khỏi ổ cắm điện lưới, do đó giắc cắm điện lưới sẽ sẵn sàng hoạt động.
- Không để nước bắn vào hoặc nhỏ vào thiết bị. Không đặt các vật thể chứa chất lỏng, chẳng hạn như bình lên trên thiết bị.
- Để tắt thiết bị này hoàn toàn, bạn phải kéo phích cắm nguồn ra khỏi ổ cắm trên tường. Do đó, phải luôn để dàng tiếp cận được phích cắm nguồn.

Để tránh làm giảm khả năng chống nước

Vui lòng kiểm tra và sử dụng thiết bị đúng cách theo các lưu ý sau:

- Thiết bị có thể mất khả năng chống nước nếu bị rơi hoặc va đập mạnh gây biến dạng hoặc hư hỏng.
- Thiết bị không được thiết kế để chịu áp lực nước cao. Không nên sử dụng thiết bị ở nơi có áp lực nước lớn, chẳng hạn như dưới vòi sen, vì có thể gây ra sự cố.
- Tránh đổ nước nóng trực tiếp lên thiết bị hoặc để thiết bị tiếp xúc với hơi nóng từ máy sấy tóc hay các thiết bị phát nhiệt khác. Ngoài ra, không sử dụng thiết bị ở nơi có nhiệt độ cao, như phòng xông hơi hoặc gần nguồn nhiệt.
- Sử dụng nắp chụp cẩn thận. Nắp chụp ở các cổng kết nối và ổ cắm điện AC đóng vai trò quan trọng trong việc duy trì khả năng chống nước của thiết bị. Luôn đảm bảo các nắp chụp được đóng kín hoàn toàn trước khi sử dụng. Khi đóng nắp chụp, cần kiểm tra kỹ để không có bụi bẩn hoặc vật lạ lọt vào bên trong. Nếu nắp chụp không được đóng kín, khả năng chống nước có thể bị ảnh hưởng, dẫn đến nước xâm nhập và gây hư hỏng thiết bị.

- Tiêu chuẩn chống nước IPX4 sẽ không còn hiệu lực khi đang cắm JACK hoặc dây nguồn AC.
- Để giữ được khả năng chống nước, không nên đặt thiết bị nằm ngang.



- Sound Tower được thiết kế với độ bền đạt chuẩn chống nước IPX4.

Bảo vệ khỏi vật rắn	Chỉ số IP		Bảo vệ khỏi nước
	0	4	
Không có yêu cầu	X	X	Không có yêu cầu
Không có bảo vệ	0	0	Không có bảo vệ
Vật thể > 50,0 mm	1	1	Nước nhỏ giọt thẳng đứng
Vật thể > 12,0 mm	2	2	Nước nhỏ giọt khi nghiêng thiết bị 15°
Vật thể > 2,5 mm	3	3	Nước phun từ góc 60° so với phương thẳng đứng
Vật thể > 1,0 mm	4	4	Nước bắn từ mọi hướng
Chống Bụi Ở Mức Giới Hạn	5	5	Tia nước phun mạnh từ mọi hướng
Chống Bụi Hoàn Toàn	6	6	Tia nước áp lực cao từ mọi hướng
-		7	Ngâm Nước Tạm Thời: 1,0 m trong 30 phút
-		8	Ngâm Nước Lâu: theo độ sâu và thời gian do nhà sản xuất quy định

PHÒNG NGỪA

1. Đảm bảo nguồn cấp điện AC trong nhà bạn tuân theo các yêu cầu về nguồn điện được nêu trên nhãn nhận biết nằm ở phía dưới cùng của sản phẩm. Đảm bảo rằng khe thông gió không bị bịt. Không đặt thiết bị trên bộ khuếch đại hoặc thiết bị khác có thể bị nóng. Thiết bị này được thiết kế cho mục đích sử dụng liên tục. Để tắt thiết bị hoàn toàn, rút phích cắm AC khỏi ổ cắm trên tường. Rút phích cắm thiết bị nếu bạn định không sử dụng thiết bị trong một thời gian dài.
2. Khi giông bão, ngắt kết nối phích cắm điện lưới AC khỏi ổ cắm trên tường. Điện áp cực đại là do sét có thể làm hỏng thiết bị.
3. Không phơi thiết bị trực tiếp dưới ánh nắng mặt trời hoặc các nguồn nhiệt khác. Việc này có thể dẫn đến quá nhiệt và hư hỏng thiết bị.
4. Bảo vệ sản phẩm khỏi những nơi ẩm thấp (ví dụ: bình hoa) và những nơi quá nóng (ví dụ: lò sưởi) hoặc thiết bị tạo từ tính hoặc điện trường mạnh. Ngắt kết nối dây nguồn điện khỏi nguồn cung cấp AC nếu thiết bị bị hư hỏng. Sản phẩm của bạn không dành cho mục đích sử dụng công nghiệp. Việc sử dụng sản phẩm này chỉ dành cho mục đích sử dụng cá nhân. Ngưng tụ có thể xảy ra nếu sản phẩm hoặc đĩa của bạn được cất giữ ở nhiệt độ lạnh. Nếu vận chuyển thiết bị trong mùa đông, đợi khoảng 2 giờ cho đến khi thiết bị đạt nhiệt độ phòng rồi sử dụng.

5. Pin được sử dụng cùng với sản phẩm này chứa các chất hoá học có hại cho môi trường. Không vứt bỏ pin cùng rác sinh hoạt chung. Không ném pin vào lửa. Không ngắt mạch, tháo rời hoặc để pin quá nóng.
CHÚ Ý: Thay pin không đúng cách có thể gây cháy nổ. Chỉ được thay cùng loại pin hoặc tương đương.

Chú ý khác

- Pin được sản xuất dành riêng cho thiết bị này, vì vậy không sử dụng pin cho các thiết bị điện tử khác hoặc cho mục đích khác.
- Khi cần tháo bỏ pin đã hỏng, vui lòng bỏ vào thùng thu gom pin chuyên dụng để tái chế.
- Để bảo vệ pin, thiết bị sẽ không sạc nếu nhiệt độ môi trường thấp hơn 3 °C hoặc cao hơn 42 °C.
- Khi pin yếu, hãy sạc lại kịp thời. Nếu để pin yếu trong thời gian dài, hiệu suất của pin có thể giảm sút.
- Không được đốt, nung nóng hoặc ném pin vào lửa.
- Để bảo vệ pin, Sound Tower có thể không hoạt động khi nhiệt độ môi trường thấp hơn -17 °C hoặc cao hơn 57 °C.

MỤC LỤC

01	KIỂM TRA CÁC THÀNH PHẦN	1
02	TỔNG QUAN SẢN PHẨM	2
	Bảng Điều Khiển Phía Trên Sound Tower	2
	Tấm mặt Sau của Sound Tower	4
03	KẾT NỐI VỚI SOUND TOWER	6
	Kết Nối Với Nguồn Điện	6
	Cách sử dụng tính năng Cụm Âm Thanh	7
04	KẾT NỐI THIẾT BỊ NGOÀI	13
	Kết nối bằng Cáp Âm Thanh Analog (AUX)	13
	Kết nối thiết bị di động qua Bluetooth	14
05	KẾT NỐI THIẾT BỊ LƯU TRỮ USB	17
	Cập Nhật Phần Mềm	18
	Kết nối Micro ngoài	19
	Kết nối đàn Guitar ngoài	20
	Cách sử dụng Sound Mode	21
	Cách sử dụng DJ Effect	21
06	SỬ DỤNG SAMSUNG SOUND TOWER APP	22
	Cài Đặt Ứng Dụng Samsung Sound Tower App	22
	Khởi động ứng dụng Samsung Sound Tower	22
07	KHẮC PHỤC SỰ CỐ	23

08	BẢN QUYỀN	24
09	THÔNG BÁO GIẤY PHÉP NGUỒN MỞ	25
10	LƯU Ý QUAN TRỌNG VỀ DỊCH VỤ	25
11	THÔNG SỐ KỸ THUẬT VÀ HƯỚNG DẪN	26
	Thông số kỹ thuật	_____ 26

01 KIỂM TRA CÁC THÀNH PHẦN



Thân Máy Sound Tower



Dây Nguồn

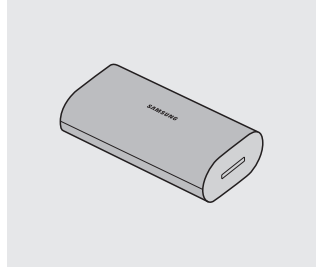

Pin

- Để biết thêm thông tin về nguồn điện và mức tiêu thụ điện, vui lòng tham khảo nhãn dán trên thiết bị. (Nhãn dán: Mặt Sau Cửa Thân Máy Sound Tower)
- Nếu cần mua thêm linh kiện hoặc cáp tùy chọn, vui lòng liên hệ Trung tâm Dịch vụ Samsung hoặc Bộ phận Chăm sóc Khách hàng Samsung.
- Khi di chuyển thiết bị, không kéo lê hoặc kéo thiết bị trên mặt sàn. Hãy nhấc thiết bị lên khi di chuyển để tránh hư hỏng.
- Thiết kế và thông số kỹ thuật có thể thay đổi mà không cần thông báo trước.

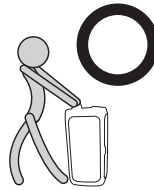

02 TỔNG QUAN SẢN PHẨM

Bảng Điều Khiển Phía Trên Sound Tower

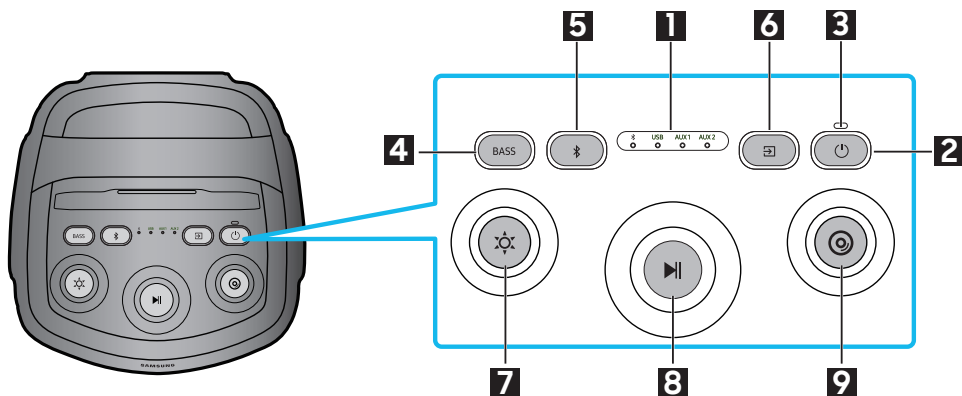

1	Đèn báo LED	Hiển thị trạng thái hoạt động hoặc nguồn phát hiện tại của Sound Tower. Các nguồn phát tương ứng với từng đèn LED như sau: * (Bluetooth) USB (USB) AUX1 (AUX1) AUX2 (AUX2)
2	Nút nguồn	Bật hoặc tắt Sound Tower.
3	Đèn LED báo sạc	Hiển thị mức pin hiện tại của Sound Tower.
4	BASS	Nhấn nút BASS để thay đổi chế độ âm trầm.
5	Bluetooth PAIRING	Nhấn và giữ nút * để chuyển sang chế độ Bluetooth Pairing, đèn * LED sẽ nhấp nháy màu xanh dương.
6	Nút chọn nguồn vào	Nhấn để chọn giữa các nguồn vào được kết nối với Sound Tower.
7	Đèn	Nhấn nút ☼ (Đèn) đèn trắng sẽ nhấp nháy, và xoay nút để chuyển giữa các chế độ ánh sáng theo Tâm trạng. • Thứ tự các chế độ: Lễ Hội → Sôi Động → Hứng Khởi → Thư Giãn → Tập Trung → Tắt → Lễ Hội → Sôi Động → ...

8	Phát/Tạm dừng	<ul style="list-style-type: none"> • Phát/Tạm Dừng Nhấn nút > [] để tạm dừng phát nhạc. Nhấn lại nút, nhạc sẽ tiếp tục phát. Nhấn nút Phát/Tạm dừng hai lần để chuyển sang bài hát tiếp theo. Nhấn 3 lần để quay lại bài hát trước đó.
9	DJ	<p>Nút này cho phép bạn Phát sampler (hiệu ứng âm thanh DJ). Sampler (hiệu ứng âm thanh DJ) sẽ thay đổi mỗi khi xoay núm điều khiển (12 sampler)</p> <ul style="list-style-type: none"> • Thứ tự sampler: Còi hơi → Huýt sáo → Tiếng reo hò → La ó → Còi báo động → Vỗ tay → Tua ngược → Tiếng quay đĩa → "No Way!" → "Are you ready" → "3,2,1" → "Ok, Let's Go" → Còi hơi → ... • Mỗi lần thay đổi sampler, thiết bị sẽ phát ngay âm thanh tương ứng để bạn biết đang chọn hiệu ứng nào.

Tấm mặt Sau của Sound Tower

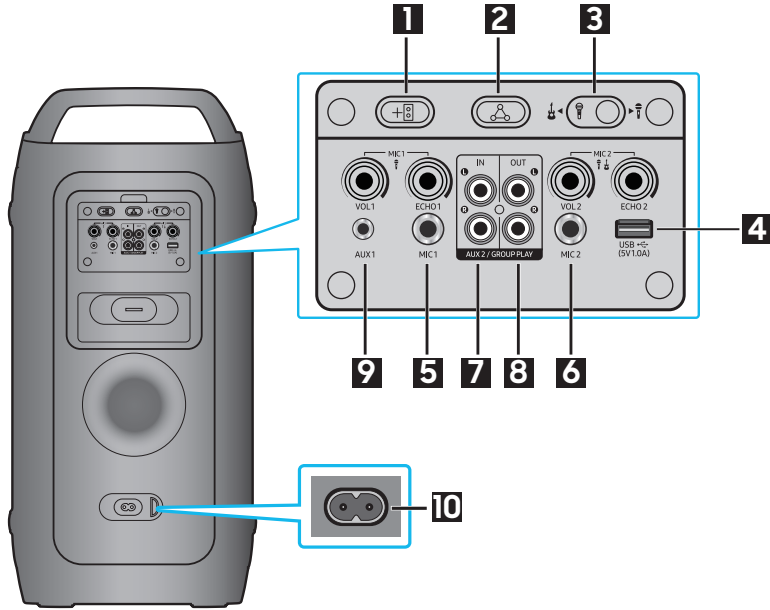

1	ADD STEREO	Nhấn nút ADD STEREO để kết nối không dây với một Sound Tower khác cùng mẫu.
2	GROUP PLAY	Nhấn nút GROUP PLAY để kết nối không dây tối đa mười thiết bị Sound Tower.
3	MIC2/GUITAR	Gạt công tắc sang MIC2 hoặc GUITAR để chọn nguồn đầu vào.
4	USB	Kết nối thiết bị USB vào cổng USB trên thân máy. Nếu bạn kết nối điện thoại vào cổng USB , thiết bị có thể sạc pin. <ul style="list-style-type: none"> Nhấn nút  (Nguồn vào) để chọn chế độ USB.
5	MIC1	Kết nối micro vào jack MIC1 .
6	MIC2	Kết nối micro hoặc guitar vào jack MIC2 .
7	Cầu Đầu GROUP PLAY IN	Dùng Cáp Âm Thanh (không kèm theo) để kết nối cầu đầu AUX2(IN) trên thân máy với cổng Audio Out của thiết bị đầu ra analog bên ngoài.
8	Cầu Đầu GROUP PLAY OUT	Dùng cáp âm thanh (không kèm theo) để kết nối cầu đầu GROUP PLAY (OUT) trên thân máy với cổng Audio In của thiết bị đầu vào analog bên ngoài.
9	AUX1	Dùng Cáp Âm Thanh (AUX) (không kèm theo) để kết nối jack AUX1 trên thân máy với cổng Audio Out của thiết bị ngoài.
10	Nguồn Điện	Kết nối dây nguồn vào jack Nguồn Điện và cắm đầu còn lại vào ổ điện để cấp nguồn cho Sound Tower.

Trạng thái đèn LED báo sạc của Sound Tower:

Trạng thái sạc	Đèn LED báo sạc
không sạc và pin từ 100% ~ 31%	Xanh lá
không sạc và pin từ 30% ~ 11%	Cam
không sạc và pin từ 10% ~ 5%	Đỏ
Đang sạc và đã đầy pin	Xanh dương
Đang sạc và pin từ 99% ~ 31%	Chớp xanh lá
Đang sạc và pin từ 30% ~ 11%	Chớp Cam
Đang sạc và pin từ 10% ~ 5%	Chớp Đỏ

※ Tự động tắt nguồn khi pin còn 5%.

Ở chế độ nguồn DC, khi tắt máy, toàn bộ hệ thống sẽ ngừng hoạt động.

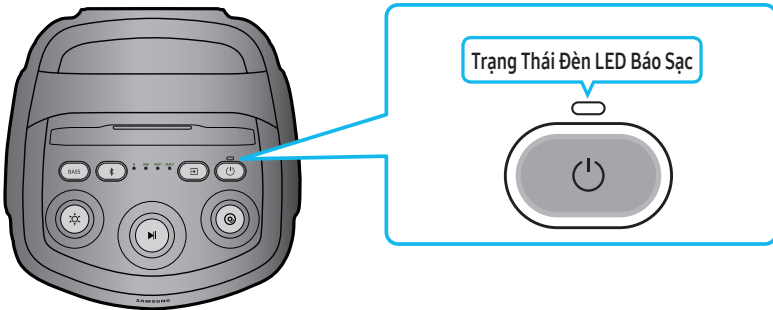

03 KẾT NỐI VỚI SOUND TOWER

Kết Nối Với Nguồn Điện

Sử dụng dây nguồn để kết nối Sound Tower với nguồn điện theo thứ tự sau:

Kết nối dây nguồn vào Sound Tower trước, sau đó cắm vào ổ điện trên tường.

Vui lòng tham khảo hình minh họa bên dưới.

- **Trước khi sử dụng lần đầu, bạn nên sạc pin để đánh thức pin tích hợp.**
- Khi dây nguồn AC được cắm vào, pin tích hợp sẽ tự động được sạc cho đến khi đầy. Đèn LED trên bảng điều khiển phía trên sẽ hiển thị trạng thái sạc hiện tại. (xem tại trang VIE - 5)
- Khi rút dây nguồn và chuyển sang dùng dùng pin, âm lượng loa sẽ giảm đáng kể.
- Để biết thêm thông tin về yêu cầu nguồn điện và mức tiêu thụ, vui lòng tham khảo nhãn dán trên thiết bị. (Nhãn dán: Mặt sau của Sound Tower)

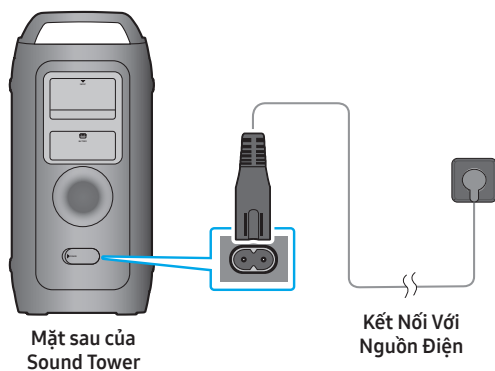

Cách sử dụng tính năng Cụm Âm Thanh

Bạn có thể kết nối nhiều hệ thống âm thanh thành một nhóm để tạo không gian tiệc tùng sôi động và tăng cường âm lượng phát ra. Chỉ định một Sound Tower làm HOST, và mọi bài nhạc phát từ loa này sẽ được chia sẻ đến các Sound Tower khác trong cùng cụm Âm Thanh.

Kết nối chế độ Group Play có dây

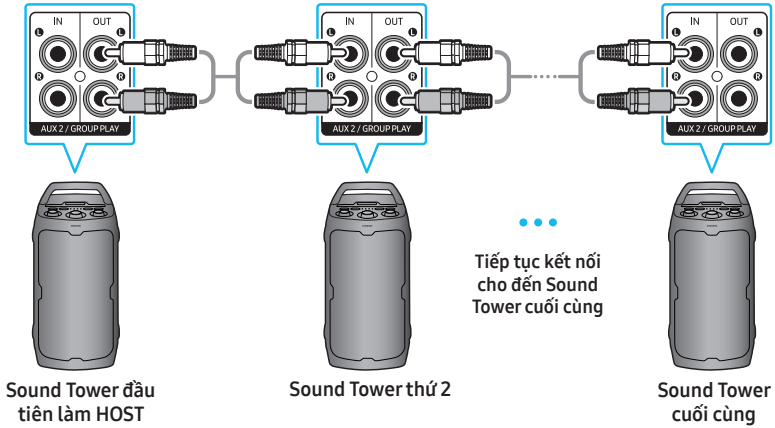

Thiết lập Group Play bằng cách kết nối tất cả các hệ thống với nhau thông qua cáp âm thanh (không đi kèm). Sử dụng nút  (Nguồn vào) để chuyển nguồn của tất cả các Sound Tower sang **AUX2** trừ Sound Tower đầu tiên (hay HOST).

Kết nối cáp RCA từ cổng **AUX2 OUT** của loa HOST đến **AUX2 IN** của loa phụ SUB như hình minh họa sử dụng cáp RCA (không đi kèm).

LƯU Ý

- Sound Tower đầu tiên làm HOST có thể phát nhạc từ bất kỳ nguồn nào.
- Tùy vào chiều dài hoặc chất lượng của cáp, khoảng cách hoạt động giữa các loa có thể bị ảnh hưởng.

Kết nối chế độ Group Play không dây

Để sử dụng Group Play không dây, bạn có thể thao tác bằng các **Nút Vật Lý** ở mặt sau thiết bị hoặc sử dụng ứng dụng **Samsung Sound Tower** app.

Bạn có thể kết nối tối đa mười Sound Tower bằng tính năng Group Play không dây.

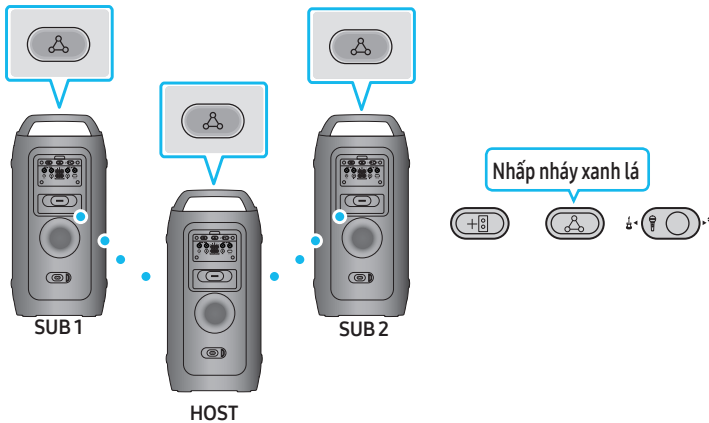

Sử Dụng Các Nút Vật Lý:

1. Kết nối loa **HOST**:

Nhấn nút **GROUP PLAY** trên Sound Tower được chọn làm **HOST**.

Sau khi đèn **GROUP PLAY** LED bắt đầu nhấp nháy chậm trong khoảng 10 giây, đèn **GROUP PLAY** LED sẽ nhấp nháy nhanh trong vòng 30 giây.

2. Kết Nối Loa Sub Đầu Tiên (SUB 1):

Nhấn nút **GROUP PLAY** trên chiếc Sound Tower thứ hai (SUB 1).

Đèn **GROUP PLAY** LED sẽ bắt đầu nhấp nháy.

Khi kết nối thành công với **HOST**, đèn **GROUP PLAY** LED trên cả hai SUB 1 và **HOST** sẽ ngừng nhấp nháy và sáng ổn định.

3. Kết Nối Loa Sub Thứ Hai (SUB 2):

Nhấn nút **GROUP PLAY** trên chiếc Sound Tower thứ ba (SUB 2).

Một âm báo sẽ phát ra để xác nhận rằng thiết bị đã kết nối, và nút **GROUP PLAY** trên thiết bị sẽ ngừng nhấp nháy.

4. Thêm Nhiều Loa Phụ:

Nếu bạn muốn thêm các loa Sound Tower khác, chỉ cần lặp lại thao tác như ở bước 3 cho từng thiết bị.

5. Phát Nhạc:

Phát nhạc từ loa **HOST** Sound Tower

Âm thanh sẽ được phát đồng thời trên tất cả các loa đã kết nối.

Sử dụng Samsung Sound Tower App:

1. Tải & Mở Samsung Sound Tower app trên điện thoại hoặc máy tính bảng.

2. Kết nối Sound Tower qua Bluetooth.

3. Truy cập phần Cài đặt Group Play.

4. Gạt công tắc để bật hoặc tắt chế độ Group Play không dây.

Cách phân biệt HOST & SUB:

HOST - Có "Đèn LED Trên Nút Bluetooth  Sáng" & đèn báo Bluetooth nhỏ sáng.

SUB - Chỉ có đèn báo Bluetooth nhỏ sáng. Không có đèn sáng trên nút Bluetooth .

LƯU Ý

- Ở chế độ Group Play, "HOST" Sound Tower có thể kết nối với TV Samsung. Sau khi kết nối thành công, chế độ Group Play sẽ tự động thoát.
- Tính năng kết nối Group Play không dây chỉ hỗ trợ trên các mẫu sản phẩm MX-ST50F/MX-ST40F.
- Điều kiện môi trường hoặc các yếu tố liên quan đến thiết bị kết nối có thể ảnh hưởng đến chất lượng phát lại.
- Nếu đèn LED đỏ sáng tại nút **GROUP PLAY** tức là đã xảy ra lỗi trong quá trình kết nối Group Play không dây. Hãy thử tắt nguồn rồi bật lại thiết bị, sau đó thực hiện lại các bước từ 1 đến 3.
- Các nút **ADD STEREO** và  **PAIRING** trên các loa SUB Sound Tower sẽ không hoạt động khi đang ở chế độ Group Play không dây.
- Nút **ADD STEREO** trên loa HOST Sound Tower cũng sẽ không khả dụng trong chế độ Group Play không dây.
- Nhấn giữ nút "**GROUP PLAY**" khi đang ở chế độ nguồn Bluetooth để vào chế độ Nhóm với vai trò là "HOST". Tất cả các thiết bị SUB phải được kết nối từng cái một, theo thứ tự. Ví dụ: Sau khi HOST đã kết nối, nhấn nút **GROUP PLAY** trên SUB 1 để kết nối. Sau khi SUB 1 kết nối thành công, tiếp tục kết nối SUB 2 rồi SUB 3 theo thứ tự.
- Khi đang sử dụng Group Play, các thiết bị Bluetooth đang kết nối sẽ bị ngắt và không thể kết nối Bluetooth mới.
- Thiết bị Bluetooth chỉ có thể tìm thấy và kết nối với HOST Sound Tower.
- Khi ở chế độ Group Play, các thiết bị SUB không thể kết nối với thiết bị Bluetooth.
- Nếu Sound Tower bị tắt nguồn rồi bật lại, hoặc nếu thiết bị SUB chuyển sang nguồn khác không phải Bluetooth khi đang ở chế độ Group Play, kết nối Group Play sẽ bị ngắt.

Ngắt kết nối chế độ Group Play không dây

1. Nhấn và giữ nút **GROUP PLAY** (trên HOST hoặc SUB) trong hơn 5 giây sau khi đã kết nối Group Play hoặc nhấn nút **GROUP PLAY** (HOST hoặc SUB) trước khi chế độ Group Play được kết nối.
 - Sẽ có âm báo và đèn LED phía trên nút **GROUP PLAY** sẽ tắt.
2. Nếu bạn chọn nguồn phát khác ngoài **Bluetooth** trên thiết bị SUB hoặc tắt nguồn HOST Sound Tower, chế độ Group Play sẽ bị ngắt.
 - Nếu thao tác ngắt kết nối được thực hiện từ HOST Sound Tower, toàn bộ kết nối Group Play sẽ bị hủy.

Kết nối chế độ Group Play không dây

1. Kết nối với Điện thoại thông minh:

- Kết nối điện thoại với HOST Sound Tower qua Bluetooth, sau đó kết nối các SUB Sound Tower với HOST bằng tính năng Group Play Không Dây.
 - Các nút Phát/Tạm dừng, chuyển bài, tăng/giảm âm lượng chỉ hoạt động trên HOST Sound Tower.
 - Âm lượng của các SUB Sound Tower có thể điều chỉnh riêng trực tiếp trên từng thiết bị.

2. Kết nối với Mic/Guitar, USB, AUX:

- **Mic/Guitar:** Khi micro hoặc Guitar được kết nối vào cổng MIC 1 hoặc MIC 2 và đèn Group play LED đã được ghép nối, âm thanh chỉ phát ra từ Sound Tower đang được cắm thiết bị đó.
- **USB:** Kết nối Stereo Không Dây vẫn giữ nguyên, nhưng âm thanh chỉ phát ra từ HOST Sound Tower nơi cắm USB.
- **AUX:** Khi được cắm vào cổng AUX 1 và nguồn vào được đặt là AUX 1, âm thanh chỉ phát ra từ HOST Sound Tower.

Đèn LED hiển thị trạng thái

LED	TRẠNG THÁI	Mô tả
Xanh lá	Chớp	Đang chờ kết nối Group Play không dây.
	Sáng cố định	Đã kết nối Group Play không dây thành công.
Đỏ	Sáng cố định	Đã xảy ra lỗi trong quá trình kết nối Group Play không dây.

LƯU Ý

- Khi kết nối không dây, chất lượng phát lại có thể không ổn định tùy thuộc vào môi trường Bluetooth. Để có trải nghiệm tốt hơn, nên sử dụng chế độ Group Play có dây.
- Kết nối Bluetooth đầu tiên nên thực hiện trong phạm vi dưới 1,0 mét.
- Màu đèn giữa MAIN Sound Tower và các SUB Sound Tower có thể khác nhau.

Sử dụng chế độ ADD Stereo Group không dây

Để sử dụng ADD Stereo Group không dây, bạn có thể thao tác bằng **Các Nút Vật Lý** ở mặt sau thiết bị hoặc thông qua ứng dụng **Samsung Sound Tower** app.

Kết nối hai Sound Tower và sử dụng cùng với điện thoại thông minh hoặc TV Samsung để tận hưởng âm thanh stereo sống động.

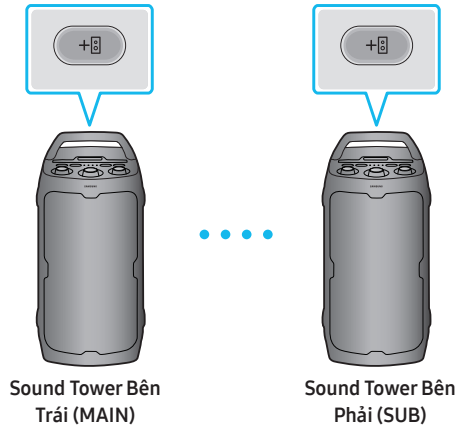

Sử Dụng Các Nút Vật Lý:

1. Nhấn nút **ADD STEREO** trên Sound Tower bên trái. Đèn LED trên nút **ADD STEREO** bắt đầu nhấp nháy.
2. Nhấn nút **ADD STEREO** trên loa Sound Tower bên phải. Đèn LED trên nút **ADD STEREO** bắt đầu nhấp nháy.
3. Khi kết nối thành công, sẽ có âm báo xác nhận. Đèn LED xanh ở mặt sau của nút ADD sáng ổn định.
 - Loa MAIN Sound Tower sẽ phát kênh âm thanh bên trái, loa SUB Sound Tower sẽ phát kênh bên phải. Nhấn nút **ADD STEREO** trên MAIN hoặc SUB Sound Tower để hoán đổi kênh âm thanh của Sound Tower.
4. Âm thanh sẽ được phát đồng thời từ cả hai Sound Tower.

Sử dụng Samsung Sound Tower App:

1. Tải & Mở Samsung Sound Tower app trên điện thoại hoặc máy tính bảng.
2. Kết nối Sound Tower qua Bluetooth.
3. Truy cập phần Cài đặt Stereo.
4. Gạt công tắc để bật hoặc tắt chế độ ADD Stereo Không Dây.

Cách phân biệt HOST & SUB:

HOST - Có "Đèn LED Trên Nút Bluetooth  Sáng" & đèn báo Bluetooth nhỏ sáng.

SUB - Chỉ có đèn báo Bluetooth nhỏ sáng. Không có đèn sáng trên nút Bluetooth .

LƯU Ý

- Để sử dụng chế độ Stereo Group, cả hai Sound Tower phải là cùng một mẫu sản phẩm.

- Điều kiện môi trường hoặc các yếu tố liên quan đến thiết bị kết nối có thể ảnh hưởng đến chất lượng phát lại.
- Nếu đèn LED đỏ sáng trên nút **ADD STEREO**, kết nối Stereo Group đã xảy ra lỗi. Hãy tắt nguồn cả hai loa Sound Tower, rút phích cắm nếu đang kết nối nguồn điện. Sau đó cắm lại và thử lại các Bước từ 1 đến 3. Nếu chưa cắm nguồn, hãy cắm lại thiết bị. Tắt cả hai Sound Tower. Sau đó cắm lại và thử lại các Bước từ 1 đến 3.
- Nút **Bluetooth PAIRING** và **GROUP PLAY** trên loa SUB Sound Tower sẽ bị vô hiệu hóa khi ở chế độ Stereo Group.
- Nút **GROUP PLAY** trên loa MAIN Sound Tower cũng không khả dụng khi ở chế độ Stereo Group.
- Khi kết nối ADD Stereo không dây với điện thoại qua Bluetooth: Các nút Phát/Tạm dừng chỉ hoạt động trên HOST Sound Tower, không hoạt động trên SUB Sound Tower.
- Khi sử dụng nguồn phát khác ngoài “**Bluetooth**” (ví dụ: chế độ **USB, AUX**), âm thanh chỉ phát ra từ MAIN Sound Tower, và không phát ra từ SUB Sound Tower.
- Nếu bạn cố kết nối thiết bị Bluetooth trong lúc đang thiết lập với Stereo Group, kết nối có thể thất bại.

Kết nối Stereo Không Dây:

1. Kết nối với Điện thoại thông minh:

- Chỉ có thể kết nối Stereo không dây giữa các Sound Tower cùng mẫu sản phẩm.
- Các chức năng Phát/Tạm dừng, chuyển bài, quay lại bài trước chỉ áp dụng trên HOST Sound Tower.
- Chức năng Phát/Tạm dừng là tính năng duy nhất được hỗ trợ trên SUB Sound Tower.

2. Kết nối với Mic/Guitar, USB, AUX:

- **Mic/Guitar:** Kết nối Stereo không dây sẽ hiển thị đèn xanh cố định, nhưng âm thanh chỉ phát ra từ thiết bị được cắm micro hoặc guitar.
- **USB:** Kết nối Stereo Không Dây vẫn giữ nguyên, nhưng âm thanh chỉ phát ra từ HOST Sound Tower nơi cắm USB.
- **AUX:** Khi được cắm vào cổng AUX 1 và nguồn vào được đặt là AUX 1, âm thanh chỉ phát ra từ HOST Sound Tower. Chỉ có thể điều chỉnh mức âm lượng trên SUB Sound Tower.

Ngắt chế độ Stereo Group

Nhấn và giữ nút **ADD STEREO** (MAIN hoặc SUB) trong ít nhất 5 giây khi chế độ Stereo Group đang được kết nối.

- Sẽ có âm báo và đèn LED phía trên nút **ADD STEREO** sẽ tắt.

Đèn LED hiển thị trạng thái

LED	TRẠNG THÁI	Mô tả
Xanh lá	Chớp	Đang chờ kết nối Stereo Group.
	Sáng cố định	Kết nối Stereo Group đã thành công.
Đỏ	Sáng cố định	Đã xảy ra lỗi trong quá trình kết nối Stereo Group.

04 KẾT NỐI THIẾT BỊ NGOÀI

Kết nối với thiết bị ngoài thông qua mạng có dây hoặc không dây để phát âm thanh của thiết bị đó qua Sound Tower.

Kết nối bằng Cáp Âm Thanh Analog (AUX)

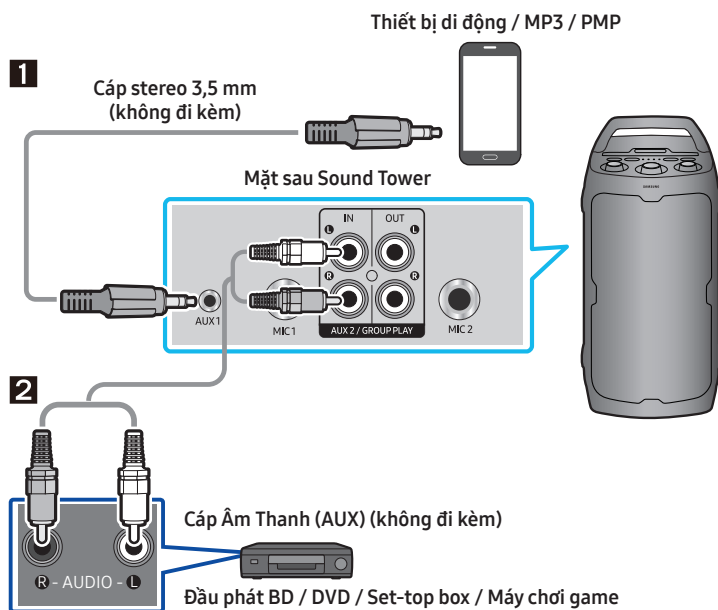

1 Cáp stereo 3,5 mm stereo (AUX1)

1. Kết nối jack **AUX1** trên thiết bị chính với cổng jack AUDIO OUT của Thiết Bị Nguồn bằng cáp stereo 3,5 mm.
2. Chọn chế độ "**AUX1**" bằng cách nhấn nút (**Nguồn vào**) trên bảng điều khiển phía trên.

2 Cáp Âm Thanh (AUX2)

1. Kết nối cầu đầu **AUX2 (IN)** trên thiết bị chính với cầu đầu AUDIO OUT Thiết Bị Nguồn bằng cáp âm thanh.
2. Chọn chế độ "**AUX2**" bằng cách nhấn nút (**Nguồn vào**) trên bảng điều khiển phía trên.

Kết nối thiết bị di động qua Bluetooth

Khi thiết bị di động được kết nối qua Bluetooth, bạn có thể nghe âm thanh stereo mà không cần dây cáp.

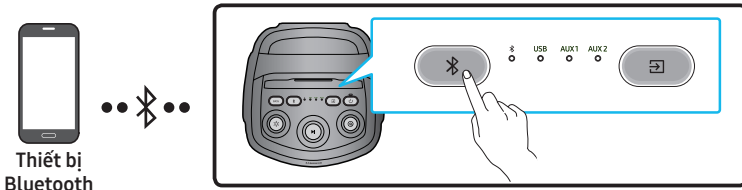

* Ở chế độ dùng pin, khi Sound Tower tắt nguồn, kết nối Bluetooth và ứng dụng phát nhạc nhóm sẽ không khả dụng.

Kết nối ban đầu

1. Nhấn và giữ nút **PAIRING** trên bảng điều khiển phía trên hơn 5 giây để vào chế độ **Bluetooth PAIRING**.
2. Trên thiết bị của bạn, chọn **[AV] Sound Tower 40F** từ danh sách xuất hiện.
 - Sau khi kết nối thành công, đèn Bluetooth trên bảng điều khiển sẽ sáng ổn định.
3. Phát các tập tin nhạc từ thiết bị qua kết nối Bluetooth đến Sound Tower.

Nếu thiết bị không kết nối được

- Sound Tower sẽ phát âm báo khi Bluetooth bị ngắt kết nối.
- Nếu danh sách thiết bị Bluetooth (ví dụ: **[AV] Sound Tower 40F**) vẫn hiển thị, hãy xóa nó đi.
- Sau đó, lặp lại bước 1 và 2.

Sự khác biệt giữa Bluetooth READY và Bluetooth PAIRING?

- **Bluetooth READY:** Ở chế độ này, bạn có thể sử dụng TV hoặc thiết bị di động đã từng kết nối trước đó để kết nối lại với Sound Tower.
- **Bluetooth PAIRING:** Ở chế độ này, bạn có thể kết nối một thiết bị mới với Sound Tower. (nhấn và giữ nút **PAIRING** trên bảng điều khiển trong hơn 5 giây để vào trạng thái **PAIRING**.)

Kết nối Bluetooth đa thiết bị

Sound Tower hỗ trợ kết nối cùng lúc hai thiết bị Bluetooth. Sound Tower có thể phát nhạc từ một trong hai thiết bị Bluetooth đã kết nối mà không cần ngắt kết nối thiết bị còn lại.

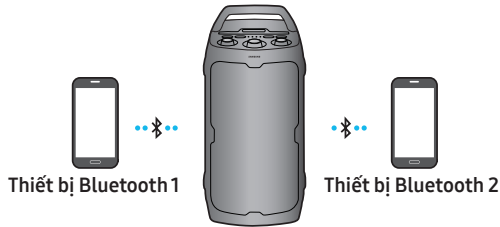

1. Lần đầu tiên, hãy kết nối Sound Tower lần lượt với thiết bị thứ nhất và thiết bị thứ hai. (Xem tại trang VIE - 14)
2. Nhạc chỉ có thể được phát từ một trong hai thiết bị đã kết nối, và khi phát nhạc từ thiết bị còn lại, nhạc trên thiết bị đang phát sẽ bị tạm dừng.

LƯU Ý

- Nếu bạn muốn kết nối Sound Tower với thiết bị thứ ba, hãy ngắt kết nối Sound Tower khỏi một trong hai thiết bị hiện tại, sau đó kết nối lại Sound Tower với thiết bị thứ ba. (Kết nối đa thiết bị không hoạt động trên TV Samsung.)
- Khi Sound Tower đang kết nối với hai thiết bị và bạn muốn ghép nối thêm một thiết bị Bluetooth mới, cần ngắt kết nối với hai thiết bị hiện tại trước.
- Bạn có thể kết nối cùng lúc với hai thiết bị Bluetooth.
- Điều kiện môi trường hoặc các yếu tố liên quan đến thiết bị kết nối có thể ảnh hưởng đến chất lượng phát lại.
- Sound Tower sẽ tự động tắt sau 18 phút nếu không nhận bất kỳ thao tác nào ở trạng thái chờ.
- Một số trường hợp có thể khiến Sound Tower không thể tìm hoặc kết nối Bluetooth đúng cách:
 - Có nguồn điện từ mạnh xung quanh Sound Tower.
 - Có quá nhiều thiết bị Bluetooth đang ghép nối cùng lúc với Sound Tower.
 - Thiết bị Bluetooth đang tắt, ngoài phạm vi, hoặc gặp lỗi.
- Các thiết bị điện tử có thể gây nhiễu tín hiệu. Các thiết bị phát sóng điện từ, chẳng hạn như lò vi sóng, thiết bị mạng LAN không dây, v.v., cần được đặt cách xa thân máy chính của Sound Tower.
- Tính năng kết nối Bluetooth đa thiết bị có thể không được hỗ trợ tùy vào đặc điểm kỹ thuật của thiết bị đang kết nối.

- Các thiết bị Bluetooth có thể tháo rời như Dongle, Adapter, v.v., được sử dụng trên điện thoại thông minh, laptop, TV,... không hỗ trợ kết nối Bluetooth đa thiết bị.
- Sau khi ghép nối hai thiết bị Bluetooth cùng lúc, có thể sẽ mất một chút thời gian để nhạc bắt đầu phát, tùy vào thiết bị.
- Nếu bạn di chuyển ra khỏi phạm vi kết nối của Sound Tower mà không ngắt kết nối thiết bị Bluetooth trước đó, có thể sẽ mất vài phút để kết nối với các thiết bị Bluetooth khác. Nếu bạn tắt rồi bật lại Sound Tower, bạn có thể kết nối với các thiết bị Bluetooth khác ngay mà không cần chờ đợi.

Đèn LED hiển thị trạng thái

LED	TRẠNG THÁI	Mô tả
Xanh dương	Chớp nhanh	Chế độ Bluetooth PAIRING
	Chớp	Chế độ Bluetooth READY
	Sáng cố định	Một thiết bị Bluetooth đã được kết nối.

Sử dụng chức năng Bật Nguồn Bluetooth

Khi Sound Tower đang tắt, bạn có thể kết nối thiết bị thông minh với loa qua Bluetooth để tự động bật loa. Chế độ sử dụng pin không hỗ trợ Bật Nguồn Bluetooth.

1. Nhấn và giữ nút **BASS** trên bảng điều khiển phía trên để bật tính năng Bật Nguồn Bluetooth. Thanh đèn sẽ nhấp nháy trắng một lần để báo hiệu đã bật chức năng.
 - Chức năng này chỉ hoạt động khi Sound Tower được cắm nguồn điện - không thể đánh thức Sound Tower bằng Bluetooth khi chưa cắm điện.
2. Khi Sound Tower đang tắt, hãy kết nối thiết bị thông minh của bạn qua Bluetooth. (Tham khảo hướng dẫn thiết bị để biết chi tiết về kết nối Bluetooth.)
3. Khi kết nối hoàn tất, Sound Tower sẽ tự động bật và chuyển sang chế độ Bluetooth.
 - Chọn bài nhạc bạn muốn phát từ thiết bị thông minh của mình.

LƯU Ý

- Mỗi lần nhấn và giữ nút **BASS** trong 5 giây. Thanh đèn LED sẽ nhấp nháy trắng một lần và chuyển trạng thái:

BẬT NGUỒN BLUETOOTH → TẮT NGUỒN BLUETOOTH

05 KẾT NỐI THIẾT BỊ LƯU TRỮ USB

Bạn có thể phát các tệp nhạc nằm trong thiết bị lưu trữ USB thông qua Sound Tower.

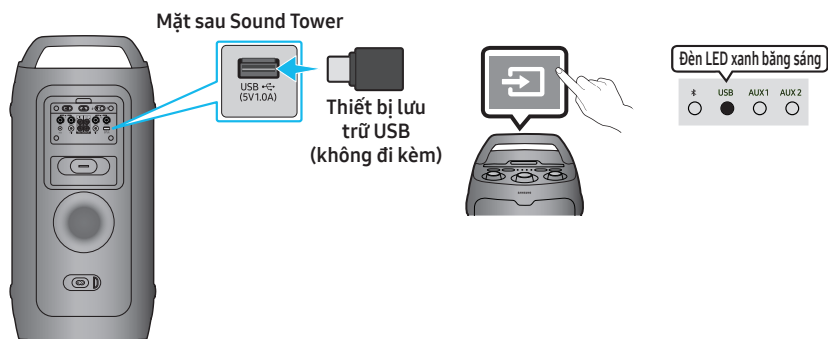

1. Kết nối thiết bị lưu trữ USB vào jack cổng USB trên Sound Tower.
2. Nhấn nút  (**Nguồn vào**) trên bảng điều khiển phía trên, sau đó chọn "**USB**".
3. Đèn báo **USB** thứ hai trên bảng điều khiển sẽ sáng ổn định.
4. Phát các tệp nhạc từ thiết bị USB qua Sound Tower.
 - Sound Tower sẽ tự động tắt (Tắt nguồn tự động) nếu không có thiết bị USB được kết nối, dừng phát, hoặc không có tín hiệu đầu vào trong hơn 18 phút.
 - Nhạc sẽ chuyển bài khi nút (Phát/Tạm dừng) được nhấn hai lần. Nhấn 3 lần để chuyển về bài trước đó.

LƯU Ý

- Sản phẩm này chỉ hỗ trợ các thiết bị lưu trữ USB được định dạng theo hệ thống tập tin FAT và FAT32.
- Tối đa 2000 tệp có thể được phát trên mỗi thiết bị USB.
- Tối đa 200 thư mục có thể được đọc trên mỗi thiết bị USB.

Định Dạng Âm Thanh Hỗ Trợ

Phần mở rộng	CODEC	Tần số lấy mẫu	Tốc độ bit
*.mp3	MPEG1 Layer2	32 KHz ~ 48 KHz	32 Kbps ~ 320 Kbps
	MPEG1 Layer3	32 KHz ~ 48 KHz	32 Kbps ~ 320 Kbps
	MPEG2 Layer3	16 KHz ~ 24 KHz	8 Kbps ~ 160 Kbps
	MPEG2.5 Layer3	8 KHz ~ 12 KHz	8 Kbps ~ 160 Kbps
*.wav	LPCM	32 KHz ~ 192 KHz	1.024 Kbps ~ 9.216 Kbps
*.aac	AAC-LC (MPEG2/MPEG4)	32 KHz ~ 48 KHz	32 Kbps ~ 320 Kbps
*.flac	FLAC	32 KHz ~ 192 KHz	162 Kbps ~ 8.100 Kbps

LƯU Ý

- Bảng trên thể hiện các tần số lấy mẫu và tốc độ bit được hỗ trợ. Các tệp có định dạng không được hỗ trợ sẽ không thể phát.
- Không hỗ trợ kích thước dữ liệu 32-bit.

Cập Nhật Phần Mềm

Samsung có thể cung cấp các bản cập nhật firmware hệ thống cho Sound Tower trong tương lai.

Nếu có bản cập nhật, bạn có thể cập nhật firmware bằng cách kết nối thiết bị USB chứa tệp cập nhật vào cổng **USB** trên Sound Tower. Để biết thêm thông tin về cách tải tệp cập nhật, vui lòng truy cập website Samsung Electronics tại www.samsung.com → support. Sau đó, nhập hoặc chọn mã mẫu sản phẩm của Sound Tower, chọn mục Software & Apps, rồi đến phần Downloads. Lưu ý rằng tên các mục có thể thay đổi.

Nếu quá trình cập nhật kéo dài hơn 10 phút, điều đó có nghĩa là quá trình nâng cấp đang bị treo. Vui lòng nhấn và giữ nút Nguồn trên bảng điều khiển trong 10 giây và đợi 1 phút. Nhấn nút Nguồn lần nữa để khởi động thiết bị và tiến hành nâng cấp lại qua USB. Sau đó, chờ cho đến khi quá trình nâng cấp hoàn tất. (Cài đặt lại nâng cấp chỉ hỗ trợ định dạng FAT)

Việc nâng cấp phần mềm cũng có thể được thực hiện bằng cách sử dụng APP.

Kết nối Micro ngoài

Bạn có thể phát giọng nói của mình qua hệ thống bằng cách kết nối một micro điện động với đầu cắm tiêu chuẩn (không đi kèm).

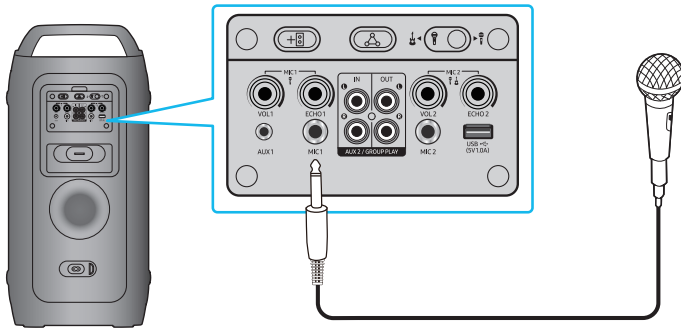

1. Vặn núm MIC LEVEL về MIN để giảm âm lượng micro.
2. Kết nối micro tùy chọn vào jack MIC trên thiết bị.
3. Điều chỉnh âm lượng bằng núm “VOL” của MIC.
4. Điều chỉnh hiệu ứng vang bằng núm “ECHO” của MIC.
5. Nói hoặc hát vào micro đã kết nối.

LƯU Ý

- Khi sử dụng chế độ Group Play hoặc Stereo không dây, âm thanh từ micro kết nối với hệ thống Host hoặc Sub chỉ được phát trên Sound Tower được cắm micro. Micro kết nối vào hệ thống Sub sẽ chỉ phát ra âm thanh trên thiết bị đó.
- Khi Sound Tower hoạt động ở chế độ pin, âm lượng MIC sẽ nhỏ hơn.
- Gạt công tắc sang nguồn đầu vào MIC 2 hoặc GUITAR (Âm lượng thấp hơn so với khi dùng đầu vào Micro).

Kết nối đàn Guitar ngoài

Bạn có thể phát âm thanh từ Guitar của mình qua Sound Tower bằng cách kết nối đàn với đầu cắm tiêu chuẩn (không đi kèm).

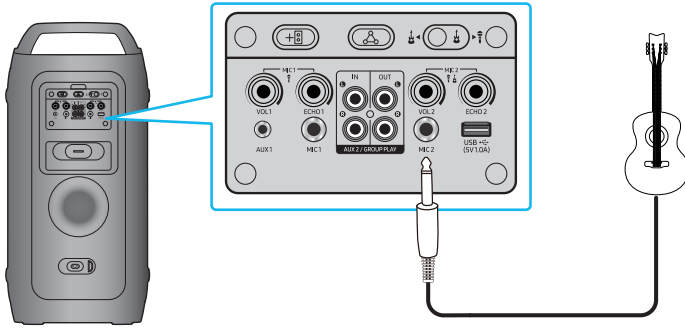

1. Vặn nút MIC LEVEL về MIN để giảm âm lượng Guitar.
2. Kết nối đàn Guitar tùy chọn vào jack MIC 2 trên thiết bị.
3. Điều chỉnh âm lượng bằng nút “VOL” của MIC 2.
4. Chơi đàn Guitar đã kết nối.

LƯU Ý

- Khi sử dụng chế độ Group Play hoặc Stereo không dây, âm thanh từ Guitar kết nối với hệ thống Host hoặc Sub chỉ được phát trên Sound Tower được cắm Guitar. Guitar kết nối vào hệ thống Sub sẽ chỉ phát ra âm thanh trên thiết bị đó.
- Khi Sound Tower hoạt động ở chế độ pin, âm lượng Guitar sẽ nhỏ hơn.

Cách sử dụng Sound Mode

Sound Tower cung cấp các chế độ cân bằng âm thanh được thiết lập sẵn và tối ưu cho từng thể loại nhạc.

1. Nhấn nút **SOUND MODE** trong APP.
2. Mỗi lần bạn thay đổi **SOUND MODE**, Sound Tower sẽ lần lượt chuyển qua các hiệu ứng âm thanh có sẵn: **Tiêu chuẩn, Rộng, Sân vận động, Ngoài trời**.

LƯU Ý

- Chế độ âm thanh mặc định là **Tiêu chuẩn**.
- Khi thiết bị đang tắt, nhấn và giữ nút  trên sản phẩm hơn 5 giây để bật lên với cài đặt Sound Mode mặc định.

Cách sử dụng DJ Effect

Chức năng DJ Effect cho phép bạn thêm các hiệu ứng âm thanh DJ vào bản nhạc đang phát. Mức hiệu ứng có thể điều chỉnh được.

- Người dùng có thể trượt trên APP để thay đổi hiệu ứng và mức độ, trong phạm vi từ 0 đến 10.

LƯU Ý

- Khi thiết bị đang tắt, nhấn và giữ nút  trên sản phẩm hơn 5 giây để bật lên với cài đặt DJ Effect mặc định.

06 SỬ DỤNG SAMSUNG SOUND TOWER APP

Cài Đặt Ứng Dụng Samsung Sound Tower App

Để điều khiển thiết bị này bằng Thiết bị Thông minh của bạn và Samsung Sound Tower app, hãy tải Samsung Sound Tower app từ Google Play Store hoặc Apple App Store và cài đặt trên thiết bị của bạn.

LƯU Ý

- Samsung Sound Tower app tương thích với thiết bị di động Android chạy hệ điều hành Android OS 6.0 trở lên.
- Samsung Sound Tower app tương thích với thiết bị di động Apple chạy iOS 13.0 trở lên.

Từ khóa tìm kiếm: Samsung Sound Tower



Khởi động ứng dụng Samsung Sound Tower

Để khởi động và sử dụng Samsung Sound Tower app, chạm vào biểu tượng ứng dụng Samsung Sound Tower trên thiết bị thông minh của bạn, sau đó làm theo hướng dẫn trên màn hình.

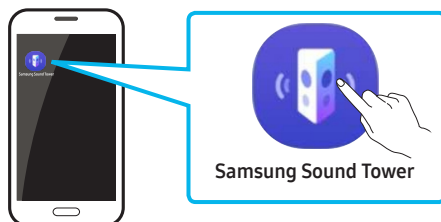

07 KHẮC PHỤC SỰ CỐ

Trước khi yêu cầu bảo trì, hãy kiểm tra các mục sau.

Thiết bị không bật được.

- Pin có thể đã cạn hoàn toàn. Vui lòng cắm nguồn điện và thử bật lại.

Chức năng không hoạt động khi nhấn nút.

- Sau khi rút phích cắm, tắt Sound Tower. Sau đó, cắm lại phích nguồn và bật Sound Tower.
- Khởi động lại thiết bị bên ngoài rồi thử lại.
- Nếu không có tín hiệu đầu vào, Sound Tower sẽ tự động tắt sau một khoảng thời gian. Hãy bật nguồn thiết bị.

Âm thanh bị gián đoạn khi ở chế độ Bluetooth.

- Xem phần hướng dẫn kết nối Bluetooth trong mục ở trang VIE - 14.

Không có âm thanh phát ra.

Âm lượng có đang để mức tối thiểu không?

- Hãy điều chỉnh Âm lượng.

Không thể kết nối Stereo Group.

Thiết bị có đang ở chế độ Group Play không dây?

- Ngắt kết nối chế độ Group Play không dây và thử kết nối lại chế độ Stereo Group.

Không thể kết nối Bluetooth.

Thiết bị có đang kết nối với một hệ thống khác trong chế độ Group Play hoặc Stereo Group không?

- Hãy ngắt kết nối Group Play hoặc Stereo Group rồi thử kết nối Bluetooth lại.

Có phải hai thiết bị Bluetooth đã được kết nối sẵn?

- Hãy ngắt kết nối các thiết bị Bluetooth khác rồi thử lại.

Nút PAIRING không hoạt động.

Thiết bị có đang ở chế độ Group Play hoặc Stereo Group không?

- Vui lòng thử lại sau khi ngắt kết nối chế độ Group Play không dây hoặc kết nối Stereo Group.

Tôi muốn chuyển hệ thống HOST sang thiết bị khác trong kết nối Group Play không dây hoặc kết nối Stereo Group.

- Nhấn giữ nút Group trong 5 giây, sau đó sử dụng đèn LED Group để xác định, rồi kết nối lần lượt các thiết bị khác.
- Trong chế độ Stereo Group, loa HOST được cố định. Bạn không thể thay đổi HOST sang thiết bị khác.

Không thể kết nối “Group không dây/có dây/Add Stereo/Bluetooth”.

**Hãy tắt và bật lại Sound Tower rồi thử lại.
Khôi phục cài đặt gốc Sound Tower
Khoảng cách giữa các thiết bị có quá xa không?**

- Nên thực hiện kết nối “Group không dây/có dây/Add Stereo/Bluetooth” trong phạm vi 1,0 mét.
- Khoảng cách hoạt động tối ưu giữa các Sound Tower là dưới 10,0 mét.

Sound Tower không bật khi cố gắng đánh thức qua Bluetooth.

- Tính năng Tự Động Bật Bluetooth chỉ hoạt động khi thiết bị được kết nối với nguồn điện.

Customer Reset không hoạt động.

- Customer Reset không hoạt động ở chế độ dùng nguồn DC.
Hãy kết nối dây nguồn AC để thực hiện Customer Reset.

08 BẢN QUYỀN

 **AURACAST**

 **Bluetooth®**

Từ Bluetooth® và các biểu tượng liên quan là nhãn hiệu đã đăng ký thuộc sở hữu của Bluetooth SIG, Inc. Từ Auracast™ và các biểu tượng liên quan là nhãn hiệu thuộc sở hữu của Bluetooth SIG. Việc sử dụng các nhãn hiệu này bởi Samsung Electronics Co., Ltd. đã được cấp phép. Các nhãn hiệu và tên thương mại khác thuộc quyền sở hữu của các chủ sở hữu tương ứng.

* Group Play with Auracast™ cho phép điều khiển từng Sound Tower riêng biệt, chỉ áp dụng cho ST40F và ST50F. Khi kết nối không dây, chất lượng phát lại có thể không ổn định tùy theo môi trường Bluetooth®.

Để gửi câu hỏi hoặc yêu cầu liên quan đến mã nguồn mở, vui lòng liên hệ Samsung Open Source (<http://opensource.samsung.com>)

09 THÔNG BÁO GIẤY PHÉP NGUỒN MỞ

Để gửi câu hỏi hoặc yêu cầu liên quan đến mã nguồn mở, vui lòng liên hệ Samsung Open Source (<http://opensource.samsung.com>)

10 LƯU Ý QUAN TRỌNG VỀ DỊCH VỤ

- Các hình ảnh minh họa trong Sách Hướng Dẫn Sử Dụng này chỉ mang tính tham khảo và có thể khác với hình ảnh thực tế của sản phẩm.
- Phí hành chính có thể được áp dụng nếu:
 - a. Kỹ thuật viên được điều đến nhà bạn theo yêu cầu, nhưng không phát hiện lỗi nào ở sản phẩm.
 - b. Bạn mang thiết bị đến trung tâm bảo hành nhưng không phát hiện lỗi nào ở sản phẩm.
- Bạn sẽ được thông báo về mức phí hành chính trước khi bất kỳ công việc nào được thực hiện hoặc trước khi kỹ thuật viên đến tận nhà.
- Nếu bạn gặp sự cố với sản phẩm này, chúng tôi khuyên bạn nên đọc kỹ phần liên quan trong sách hướng dẫn sử dụng, truy cập trang Hỗ trợ của sản phẩm tại www.samsung.com, hoặc gọi đến Hỗ trợ Sản phẩm Samsung (1-800-726-7864) để tìm giải pháp trước khi mang thiết bị đến trung tâm bảo hành.

11 THÔNG SỐ KỸ THUẬT VÀ HƯỚNG DẪN

Thông số kỹ thuật

Tên Mẫu Sản Phẩm	MX-ST40F	
USB	5 V/1,0 A	
Trọng Lượng	12,73 kg	
Kích thước (R x C x S)	303,0×620,0×310,0 mm	
Nhiệt Độ Hoạt Động	+5 °C đến +35 °C	
Độ Ẩm Hoạt Động	10 % ~ 75 %	
Tổng Công Suất Tiêu Thụ	40 W	
BỘ KHUẾCH ĐẠI Công Suất Đầu Ra Danh Định	Cắm Điện Nguồn	160 W
	Pin	80 W
Loại Pin	Lithium-ion 33,48 Wh	
Thời gian phát nhạc bằng pin	lên đến 12 giờ	
Thời gian sạc pin	< 3,5 giờ	

LƯU Ý

- Samsung Electronics Co., Ltd bảo lưu quyền thay đổi các thông số kỹ thuật mà không cần thông báo trước.
- Trọng lượng và kích thước chỉ mang tính chất xấp xỉ.
- Thời lượng sử dụng và Thời gian sạc pin có thể thay đổi tùy điều kiện sử dụng.
- Trong môi trường quá lạnh hoặc quá nóng, việc sạc sẽ tự động dừng vì lý do an toàn. Để khắc phục, hãy ngắt kết nối dây nguồn AC và kết nối lại khi nhiệt độ môi trường nằm trong khoảng từ 5 °C đến 35 °C.

© 2025 Samsung Electronics Co., Ltd. All rights reserved.

Contact Samsung world wide

If you have any questions or comments relating to Samsung products, please contact the Samsung customer care Centre.

Country/Region	Samsung Service Centre ☎	Web Site
SINGAPORE	1800 7267864 1800-SAMSUNG	www.samsung.com/sg/support
AUSTRALIA	1300 362 603	www.samsung.com/au/support
NEW ZEALAND	0800 726 7864 (All Products) 0800 726 786 (All products)	www.samsung.com/nz/support
VIETNAM	Toll free numbers: 1800 588 889 Hotline: (028)73056888	www.samsung.com/vn/support
THAILAND	Hotline no : 1282 1800-29-3232 (Toll free for all product)	www.samsung.com/th/support
MYANMAR	+95-1-2399-888	www.samsung.com/mm/support
CAMBODIA	1800-20-3232 (Toll free)	www.samsung.com/th/support
LAOS	+856-214-17333	
MALAYSIA	1800-88-9999 +603-7713 7420 (Overseas contact)	www.samsung.com/my/support
INDONESIA	021-5699-7777 0800-112-8888 (All Product, Toll Free) 0800-112-7777 (All Product, Toll Free)	www.samsung.com/id/support
PHILIPPINES	1-800-10-7267864 [PLDT - Toll Free] 1-800-8-7267864 [Globe - Toll Free] 84222111 [Landline]	www.samsung.com/ph/support
INDIA	1800 5 SAMSUNG (1800 5 7267864) (Toll-Free) 1800 40 SAMSUNG (1800 40 7267864) (Toll-Free)	www.samsung.com/in/support
NEPAL	16600172667 (Toll Free for NTC Only) 9801572667 (Toll Free for Ncell users)	www.samsung.com/in/support
BANGLADESH	08000-300-300 (Toll free) 09612-300-300	www.samsung.com/bd/support
SRI LANKA	011 SAMSUNG (011 7267864)	www.samsung.com/in/support